



REPUBLIC OF  
GAMERS

# ROG STRIX XG249CM

ULTRA FAST GAMING MONITOR

ASUS

**Copyright © 2021 ASUSTeK COMPUTER INC. Все права защищены.**

Запрещается воспроизводить, передавать, перезаписывать, сохранять в поисковой системе или переводить на любой язык в любой форме и любыми средствами, кроме документации, хранимой покупателем в качестве резервной копии,

любую часть настоящего руководства, включая устройства и программное обеспечение, описанные в нем, без письменного разрешения компании ASUSTeK COMPUTER INC. ("ASUS").

Гарантийные обязательства и право на обслуживание перестают действовать в случае: (1) ремонта, модификации или изменения устройства без письменного разрешения компании ASUS или (2) уничтожения или отсутствия серийного номера.

КОМПАНИЯ ASUS ПРЕДОСТАВЛЯЕТ ДАННОЕ РУКОВОДСТВО В ФОРМАТЕ "КАК ЕСТЬ" БЕЗ ПРЕДОСТАВЛЕНИЯ ЛЮБОГО РОДА ГАРАНТИЙ, ПРЯМЫХ ИЛИ ПОДРАЗУМЕВАЕМЫХ, ВКЛЮЧАЯ БЕЗ ОГРАНИЧЕНИЯ ПОДРАЗУМЕВАЕМЫЕ ГАРАНТИИ ИЛИ ПРИГОДНОСТЬ ДЛЯ КОНКРЕТНОГО НАЗНАЧЕНИЯ. КОМПАНИЯ ASUS, ЕЕ ДИРЕКТОРА, ДОЛЖНОСТНЫЕ ЛИЦА, СОТРУДНИКИ ИЛИ ПРЕДСТАВИТЕЛИ НИ ПРИ КАКИХ ОБСТОЯТЕЛЬСТВАХ НЕ НЕСУТ ОТВЕТСТВЕННОСТИ ЗА ЛЮБОГО РОДА ПРЯМЫЕ ИЛИ КОСВЕННЫЕ, ПОБОЧНЫЕ ИЛИ ПОСЛЕДУЮЩИЕ УБЫТКИ (ВКЛЮЧАЯ УБЫТКИ В ВИДЕ УПУЩЕННОЙ ВЫГОДЫ, УБЫТКИ ДЛЯ БИЗНЕСА, ПОТЕРИ ДАННЫХ, ПРИОСТАНОВЛЕНИЯ РАБОТЫ ПРЕДПРИЯТИЯ И ПР.), ДАЖЕ ЕСЛИ КОМПАНИЯ ASUS БЫЛА ОСВЕДОМЛЕНА О ВОЗМОЖНОСТИ ВОЗНИКНОВЕНИЯ ТАКИХ УБЫТКОВ В РЕЗУЛЬТАТЕ КАКОГО-ЛИБО ДЕФЕКТА ИЛИ ОШИБКИ В ДАННОМ РУКОВОДСТВЕ ИЛИ УСТРОЙСТВЕ.

ТЕХНИЧЕСКИЕ ХАРАКТЕРИСТИКИ И СВЕДЕНИЯ, СОДЕРЖАЩИЕСЯ В ДАННОМ РУКОВОДСТВЕ, ПРЕДОСТАВЛЯЮТСЯ ИСКЛЮЧИТЕЛЬНО ДЛЯ ОЗНАКОМЛЕНИЯ, ПОДЛЕЖАТ ИЗМЕНЕНИЮ БЕЗ УВЕДОМЛЕНИЯ И НЕ ДОЛЖНЫ ТОЛКОВАТЬСЯ КАК ОБЯЗАТЕЛЬСТВА КОМПАНИИ ASUS. КОМПАНИЯ ASUS НЕ НЕСЕТ НИКАКОЙ ОТВЕТСТВЕННОСТИ ИЛИ ОБЯЗАТЕЛЬСТВА ЗА ЛЮБОГО РОДА ОШИБКИ ИЛИ НЕТОЧНОСТИ, КОТОРЫЕ МОГУТ ПРИСУТСТВОВАТЬ В ДАННОМ РУКОВОДСТВЕ, ВКЛЮЧАЯ СОДЕРЖАЩУЮСЯ В НЕМ ИНФОРМАЦИЮ ОБ УСТРОЙСТВАХ И ПРОГРАММНОМ ОБЕСПЕЧЕНИИ.

Наименования устройств и названия компаний, упоминающиеся в данном руководстве, могут являться зарегистрированными торговыми марками или объектами авторского права соответствующих компаний и используются исключительно для идентификации или пояснений, а также для выгоды владельцев, без намерения нарушить их права.

# Содержание

Уведомления .....	iv
Сведения по безопасности.....	v
Уход и очистка .....	ix
1.1 Добро пожаловать!.....	1-1
1.2 Комплект поставки .....	1-1
1.3 Сборка монитора .....	1-2
1.4 Подсоединение кабелей.....	1-5
1.4.1 Задняя панель ЖК-монитора.....	1-5
1.5 Общие сведения о мониторе .....	1-6
1.5.1 Функции кнопок управления.....	1-6
1.5.2 Функция GamePlus.....	1-8
1.5.3 Функция GameVisual.....	1-9
2.1 Отсоединение подставки (для установки настенного крепления VESA).....	2-1
2.2 Регулировка положения монитора .....	2-2
3.1 Экранное меню .....	3-1
3.1.1 Изменение настроек.....	3-1
3.1.2 Описание функций экранного меню.....	3-2
3.2 Технические характеристики ....	3-10
3.3 Габаритный размер.....	3-11
3.4 Поиск и устранение неполадок (ответы на вопросы) .....	3-12
3.5 Список поддерживаемых режимов.....	3-14

# Уведомления

## Уведомления о соответствии стандартам Федеральной комиссии по связи США (ФСС)

Это устройство соответствует требованиям части 15 правил ФСС. При использовании устройства должны быть соблюдены следующие два условия:

- Данное устройство не вызывает вредных помех.
- Данное устройство должно выдерживать внешние помехи, включая такие, которые могут нарушить нормальную работу устройства.

Это устройство было протестировано и признано соответствующим требованиям к устройствам класса В (Class B) в соответствии с Частью 15 требований ФСС. Эти ограничения разработаны для обеспечения достаточной защиты от вредных помех в бытовых условиях. Данное оборудование генерирует, использует и может распространять электромагнитные волны и при нарушении инструкций по установке или эксплуатации может создавать помехи для радиосвязи/ Даже при соблюдении инструкций по установке не гарантируется отсутствие помех в каком-то определенном случае. Если данное устройство вызывает помехи при приеме радио- и телевизионных сигналов, что можно проверить, выключив и включив устройство, пользователю рекомендуется попытаться устранить помехи с помощью приведенных ниже мер:

- Изменить ориентацию или перенести в другое место приемную антенну;
- Увеличить расстояние между приемником и устройством;
- Подключить оборудование и приемник в сетевые розетки разных цепей;
- Обратиться за помощью к продавцу или опытному специалисту по теле- и радиотехнике.



**ПРЕДУПРЕЖДЕНИЕ.** Для обеспечения соответствия требованиям ФСС для подключения монитора к видеокарте необходимо использовать экранированные кабели. Внесение изменений или модификации данного устройства, однозначно не одобренные стороной, ответственной за соблюдение законодательных требований, могут привести к лишению пользователя права на использование данного оборудования.

## **Заявление о соответствии стандартам Канадского департамента по коммуникациям**

Данное цифровое устройство не превышает пределов для цифровых устройств класса В по радишумовым помехам, установленных Положениями по радиointерференции Канадского департамента по коммуникациям.

Это цифровое устройство класса В соответствует канадскому стандарту ICES-003.

Это цифровое устройство класса В отвечает всем требованиям канадского регламента по эксплуатации помехоустойчивых устройств.

Cet appareil numérique de la classe B respecte toutes les exigences du Règlement sur le matériel brouiller du Canada.

## **Сведения по безопасности**

- Перед подключением монитора внимательно ознакомьтесь со всей входящей в комплект документацией.
- Не подвергайте устройство воздействию дождя или влаги во избежание возникновения пожара или поражения электрическим током.
- Не открывайте корпус монитора. Детали внутри корпуса монитора находятся под высоким напряжением, воздействие которого может привести к серьезным травмам.
- При повреждении блока питания не пытайтесь отремонтировать его самостоятельно. Обратитесь к квалифицированному специалисту по ремонту или к продавцу.
- Перед использованием устройства убедитесь в правильном подключении всех кабелей и в том, что шнуры питания не повреждены. Если какие-либо компоненты повреждены, немедленно свяжитесь с продавцом.
- Щели и отверстия на обратной стороне корпуса предназначены для вентиляции. Не блокируйте эти отверстия. Не размещайте это устройство рядом или над батареей или другим источником тепла при отсутствии надлежащей вентиляции.

- Это устройство необходимо эксплуатировать при параметрах электропитания, указанных на этикетке. Если характеристики электросети неизвестны, проконсультируйтесь с продавцом или местной компанией-поставщиком электроэнергии.
- Используйте вилку шнура питания, соответствующую местным стандартам.
- Не перегружайте разветвители и удлинители кабеля питания. Перегрузка может привести к возгоранию или поражению электрическим током.
- Избегайте воздействия на устройства пыли, влажности и чрезмерно высокой или низкой температуры. Не размещайте монитор в местах, где он может намокнуть. Разместите монитор на ровной устойчивой поверхности.
- Отключайте устройство во время грозы и в случаях, когда оно не используется длительное время. Это предотвратит повреждение монитора при перепадах напряжения.
- Не допускайте попадания предметов и жидкостей в отверстия на корпусе монитора.
- Для получения оптимальных характеристик монитор следует использовать только с компьютерами, соответствующими стандарту UL с маркировкой на корпусе 100-240 В.
- Розетка питания должна располагаться в легко доступном месте вблизи устройства.
- При возникновении технических проблем, связанных с монитором, обратитесь к квалифицированному обслуживающему персоналу.
- Перед включением сетевой вилки в розетку необходимо обеспечить заземление. Отключение заземления следует выполнять только после отключения сетевой вилки от розетки.
- Используйте адаптер ADP 90LE B.
- Если кабель питания снабжен 3-контактной вилкой, его необходимо подключать к заземленной 3-контактной розетке. Запрещено отключать заземляющий контакт кабеля питания, например, путем присоединения 2-контактного блока питания. Контакт заземления служит для обеспечения безопасности.

## Опасность неустойчивости

- Падение устройства может привести к получению серьезной травмы или смертельному исходу. Во избежание травм устройство необходимо надежно прикрепить к полу или стене в соответствии с инструкциями по установке.
- Падение устройства может привести к получению серьезной травмы или смертельному исходу. Многих травм, особенно у детей, можно избежать, приняв простые меры предосторожности, такие как:
- **ОБЯЗАТЕЛЬНО** используйте только шкафы или стойки, а также способы установки, рекомендованные производителем устройства.
- **ОБЯЗАТЕЛЬНО** используйте только ту мебель, которая может служить надежной опорой для устройства.
- **ПОСТОЯННО** следите за тем, чтобы устройство не выступало за края мебели, на которой оно стоит.
- **ОБЯЗАТЕЛЬНО** предупреждайте детей о том, что опасно взбираться на мебель, чтобы достать до устройства или его пульта управления.
- **ОБЯЗАТЕЛЬНО** прокладывайте провода и кабели, подключаемые к устройству, и связывайте их в жгуты так, чтобы они не мешали ходить и не спутывались.
- **ЗАПРЕЩАЕТСЯ** устанавливать устройство на неустойчивой поверхности.
- **ЗАПРЕЩАЕТСЯ** устанавливать монитор на высокую мебель (например, на книжные или посудные шкафы), не прикрепив мебель и устройство к подходящей опоре.
- **ЗАПРЕЩАЕТСЯ** устанавливать устройство на скатерть и другие предметы, расположенные между устройством и мебелью, которая служит опорой.
- **ЗАПРЕЩАЕТСЯ** ставить на устройство или мебель, где оно установлено, любые предметы, которые могли бы вызвать у детей интерес.
- Если установленное устройство требуется зафиксировать и переместить, необходимо соблюдать вышеуказанные меры предосторожности.



**ПРЕДУПРЕЖДЕНИЕ.** Использование наушников и гарнитуры, не указанных в данном руководстве, может привести к потере слуха в связи с повышенным звуковым давлением.

## Ограничение по спецификации опасных веществ (Индия)

Это устройство соответствует «Правилам (управления) электронными отходами в Индии 2016 г.» и запрещает использование свинца, ртути, шестивалентного хрома, полибромированных бифенилов и полибромированных дифениловых эфиров в концентрации, превышающей 0,1 % по массе в однородных материалах и 0,01 % по массе в однородных материалах для кадмия, за исключением тех, которые перечислены в Перечне 2 данного правила.



## Защита от опрокидывания

Для защиты ЖК-монитора от падения рекомендуется прикрепить его к стене с помощью шнура или цепочки, способных выдержать его вес.

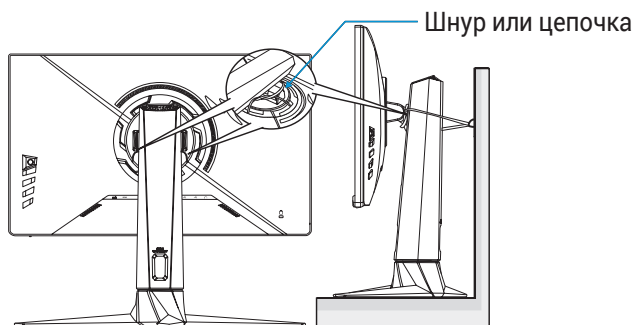

- Конструкция дисплея может отличаться от показанного на рисунке.
- Установку должен проводить квалифицированный специалист, за дополнительной информацией обращайтесь к своему поставщику.
- Для моделей с массой нетто не менее 7 кг. Выберите подходящий способ защиты от опрокидывания.
- Используйте метод, показанный на рисунке выше, чтобы привязать шнур или цепочку к подставке, а затем прикрепить к стене.

# Уход и очистка

- Перед поднятием и перемещением монитора рекомендуется отключить кабели и шнур питания. При поднятии монитора следуйте рекомендациям. При поднятии или переноске удерживайте монитор за края. Не поднимайте монитор за подставку или шнур.
- Очистка. Выключите монитор и отсоедините кабель питания. Очистите поверхность монитора мягкой, не царапающей поверхностью тканью. Устойчивое загрязнение можно удалить тканью, смоченной в мягком очистителе.
- Не используйте очистители, содержащие спирт или ацетон. Используйте средства для очистки ЖК-экранов. Никогда не распыляйте очиститель непосредственно на экран, он может попасть внутрь и вызвать поражение электротоком.



Символ перечеркнутого мусорного бака означает, что продукт (электрическое и электронное оборудование и содержащие ртуть аккумуляторы) нельзя выбрасывать вместе с бытовым мусором. Ознакомьтесь с местными правилами утилизации электронных продуктов.

## AEEE yönetmeliğine uygundur

### Следующие симптомы не являются признаком неисправности:

- При первом включении экран может мерцать вследствие особенностей флуоресцентной подсветки. Для устранения мерцания выключите и вновь включите выключатель питания.
- Может наблюдаться неоднородность яркости экрана в зависимости от используемого фонового рисунка рабочего стола.
- При длительном отображении статического изображения после его смены может наблюдаться остаточное изображение. Этот эффект постепенно исчезнет; можно также выключить монитор на длительное время.
- Если экран темный, мигает или не показывает изображение, обратитесь к продавцу или в сервисный центр для ремонта. Не пытайтесь отремонтировать монитор самостоятельно!

## Условные обозначения, используемые в этом руководстве



**ПРЕДУПРЕЖДЕНИЕ.** Сведения, предупреждающие получение травм при выполнении различных задач.



**ВНИМАНИЕ.** Сведения, предупреждающие повреждение оборудования при выполнении различных задач.



**ВАЖНО.** Инструкции, которым **НЕОБХОДИМО** следовать при выполнении различных задач.



**ПРИМЕЧАНИЕ.** Советы и дополнительные сведения, помогающие выполнить задачу.

## Источники дополнительных сведений

Дополнительные сведения и обновления ПО можно получить из следующих источников.

### 1. Веб-сайты ASUS

Веб-сайты ASUS содержат последние сведения об оборудовании и ПО ASUS. См. <http://www.asus.com>

### 2. Дополнительная документация

Комплект поставки может включать дополнительную документацию, предоставляемую продавцом. Эта документация не входит в стандартный комплект поставки.

# 1.1 Добро пожаловать!

Благодарим вас за приобретение ЖК-монитора ASUS® !

Новейшая модель ЖК-монитора ASUS снабжена широким экраном с ярким, четким изображением и набором функций, повышающих удобство просмотра и использования монитора.

Благодаря этим возможностям вас порадует просмотр изображений на мониторе!

## 1.2 Комплект поставки

Проверьте наличие в упаковке следующих принадлежностей:

- ✓ ЖК-монитор
- ✓ Стойка монитора
- ✓ Подставка монитора
- ✓ Краткое руководство
- ✓ Гарантийный талон
- ✓ Кабель питания – 1 шт.
- ✓ Кабель HDMI – 1 шт. (опция)
- ✓ Кабель DP – 1 шт. (опция)
- ✓ Адаптер питания – 1 шт.
- ✓ Кабель USB 3.0 – 1 шт. (опция)
- ✓ Кабель USB-C – 1 шт. (опция)
- ✓ Основание ROG
- ✓ Протокол калибровки цветов



- 
- Если какой-либо компонент отсутствует или поврежден, немедленно обратитесь к продавцу.
-

# 1.3 Сборка монитора

Для сборки монитора выполните следующие действия.



- Во время сборки кронштейна/основания монитора рекомендуется не вынимать монитор из упаковки из вспененного полистирола (EPS).

1. Извлеките из коробки упаковку из пенополистирола (EPS).

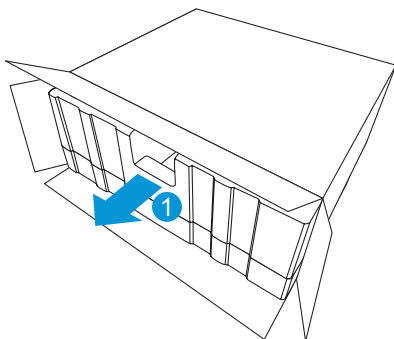

2. Извлеките компоненты, расположенные на верхнем слое пенополистирола.

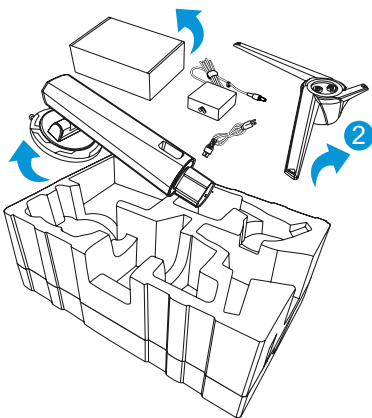

3. Достаньте верхний слой пенополистирола из упаковки.

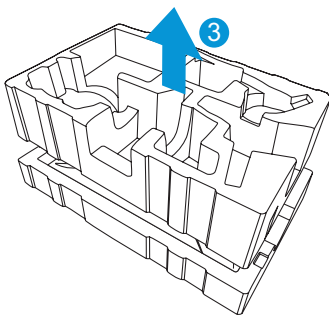

4. Совместите и присоедините кронштейн в соответствующее отделение на задней панели монитора.

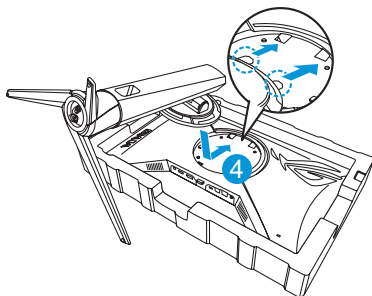

5. Совместите и присоедините основание к кронштейну.
6. Прикрепите основание к кронштейну, закрепив его двумя (2) винтами.

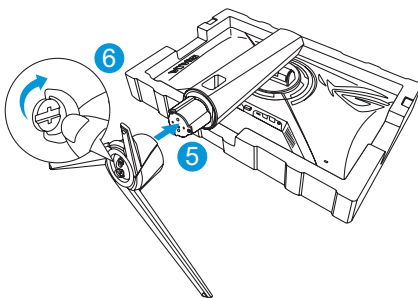

7. Извлеките монитор из нижнего слоя пенополистирола.

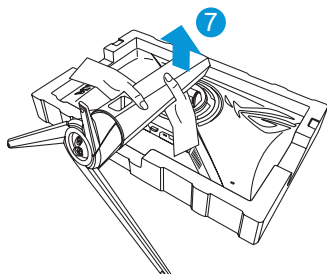

- 
- Не держитесь за панель. Если монитор нужно поднять, рекомендуется держать его за подставку.
- 

Установите наиболее удобный угол наклона монитора.

# 1.4 Подсоединение кабелей

## 1.4.1 Задняя панель ЖК-монитора

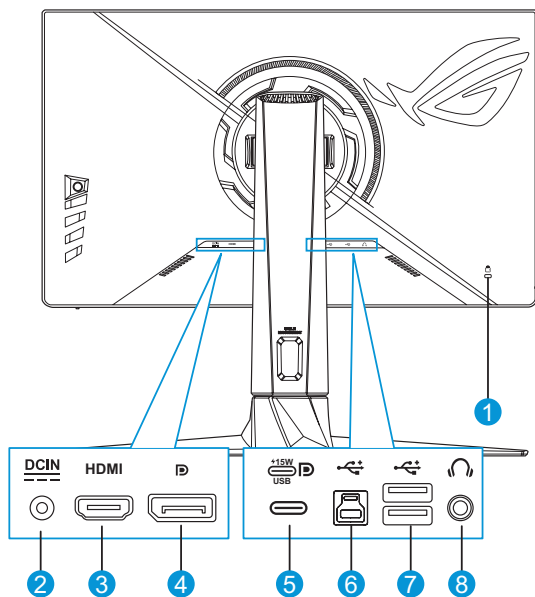



1. Замок Kensington
2. Разъем DC-In
3. Разъем HDMI
4. DisplayPort
5. Порт USB-C/DP (PD 5 В / 3 А или 12 В / 1,25 А или 15 В / 1 А)
6. Восходящий порт USB 3.0
7. Нисходящие порты USB 3.0, 2 шт.
8. Гнездо для подключения наушников

# 1.5 Общие сведения о мониторе

## 1.5.1 Функции кнопок управления

Используйте кнопки управления на задней панели для изменения настроек монитора.



- Нажмите кнопку   для быстрого входа в экранное меню.

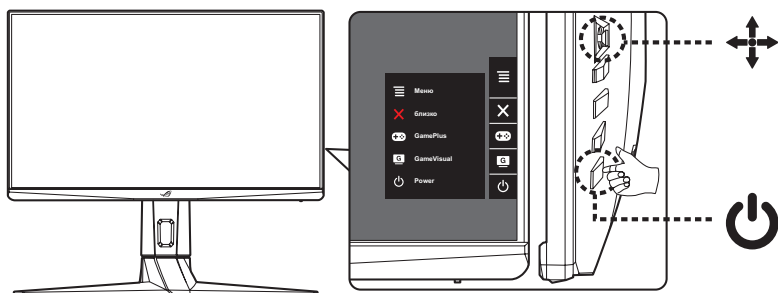

### 1. Индикатор питания:



- Описание цветов индикатора питания приведено в таблице ниже.



Состояние	Описание
Белый	ВКЛ.
Желтый	Режим ожидания
Выкл.	Выкл.

### 2. Кнопка Питание:



- Для включения или выключения монитора нажмите эту кнопку.

### 3. / Меню / Кнопки навигации:

- Нажмите кнопку  для быстрого входа в экранное меню, активации экранного меню или подтверждения выбора.
- Переместите кнопку  вверх/вниз для перемещения между настройками.

- Переместите кнопку  вправо для перехода к следующему меню.
- Переместите кнопку  влево для выхода из экранного меню или перехода к предыдущему меню.

4.  Кнопка GamePlus:

- Это кнопка быстрого доступа 1. По умолчанию: GamePlus.
  - Активируйте функции Прицел, Таймер, Счетчик FPS или Выравнивание монитора.
  - Переместите кнопку  вверх/вниз для выбора и нажмите кнопку  для подтверждения необходимой функции.



- Дополнительную информацию по функции GamePlus см. на стр. 1-8.

5.  Кнопка GameVisual:

- Это кнопка быстрого доступа 2. По умолчанию: GameVisual.
  - Переключение между восемью стандартными видеорежимами (Пейзажный, Гонки, Кино, RTS/RPG, FPS, sRGB, MOBA, Пользовательский) с использованием технологии GameVisual™ Video Intelligence.



- Дополнительную информацию по функции GameVisual см. на стр. 1-9.







6.  Кнопка близко:

- Выход из экранного меню.

## 1.5.2 Функция GamePlus

Функция GamePlus предоставляет расширенные возможности и улучшенное игровое окружение для самых разных игр. Можно выбрать прицел одного из шести различных типов, наиболее подходящий для той или иной игры. Таймер и секундомер с остановом можно расположить, например, слева на экране, чтобы отслеживать прошедшее время игры, при этом счетчик частоты кадров (FPS) позволяет оценить плавность игры. Функция «Выравнивание монитора» отображает линии для выравнивания по 4-м сторонам экрана, позволяя без труда безупречно выровнять на несколько мониторов.

Для активации GamePlus:

1. Нажмите кнопку GamePlus (☰).
2. Используйте кнопки  вверх/вниз, чтобы выбрать необходимую функцию.
3. Нажмите кнопку  или кнопку  вправо для подтверждения выбора функции и выбирайте настройки с помощью кнопок  вверх/вниз. Нажмите кнопку  влево, чтобы вернуться назад, выключить функцию или выйти.
4. Выделите нужную настройку и нажмите кнопку  для ее активации. Когда функция активирована, нажмите  кнопку для ее отключения.

Главное меню  
GamePlus

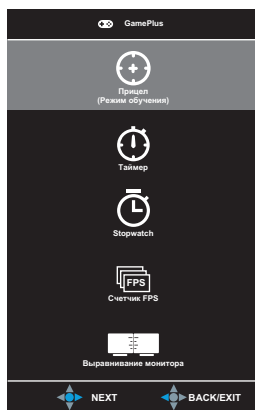

GamePlus – Прицел

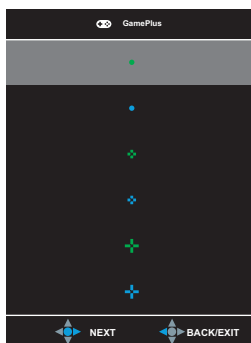

GamePlus – Таймер



## GamePlus – Счетчик FPS

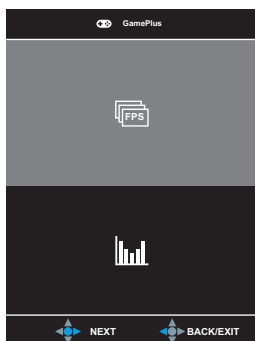

### 1.5.3 Функция GameVisual

Функция GameVisual позволяет без труда выбрать подходящий режим отображения.

Для активации GameVisual:

1. Нажмите кнопку GameVisual (G).
2. Нажмите кнопку  вверх/вниз для выбора среди различных режимов.
  - **Пейзажный режим:** Оптимальный режим для просмотра сюжетных фотографий с использованием технологии GameVisual™ Video Intelligence.
  - **Гонки режим:** Оптимальный режим для игр в гонки с использованием технологии GameVisual™ Video Intelligence.
  - **Кино режим:** Оптимальный режим для просмотра фильмов с использованием технологии GameVisual™ Video Intelligence.
  - **RTS/RPG режим:** Оптимальный режим для стратегических игр в реальном времени (RTS) / ролевых игр (RPG) с использованием технологии GameVisual™ Video intelligence.
  - **FPS режим:** Оптимальный режим для шутеров от первого лица с использованием технологии GameVisual™ Video intelligence.

- **sRGB режим:** Оптимально подходит для просмотра фотографий и графики с ПК.
- **МОБА режим:** Оптимальный режим для игр жанра «Многопользовательская сетевая боевая арена» (МОБА) с использованием технологии GameVisual™ Video Intelligence.
- **Пользовательский:** Большинство параметров настраиваются в меню «Цвет».



- В режиме «Гонки» пользователю недоступны параметры «Насыщенность», «Резкость» и «ASCR».
- В режиме «sRGB» пользователю недоступны параметры «Насыщенность», «Цветовой режим», «Резкость», «Яркость», «Контрастность» и «ASCR».
- В МОБА режим параметры «Насыщенность» и «ASCR» пользователю недоступны.

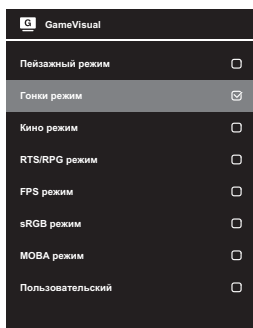

3. Нажмите кнопку  для подтверждения выбора.

# 2.1 Отсоединение подставки (для установки настенного крепления VESA)



- Избегайте повреждения поверхности монитора. Во время отсоединения стойки монитора всегда держите монитор внутри упаковки из вспененного полистирола (EPS).

Съемная подставка монитора специально предназначена для использования настенного крепления VESA.

1. Отключите шнур питания и кабели сигнала. Осторожно положите монитор лицевой стороной вниз в упаковку из вспененного полистирола (EPS).
2. Нажмите кнопку фиксатора, чтобы отсоединить подставку (кронштейн и основание) от монитора.
3. Снимите подставку. Затем установите настенный кронштейн на задней панели монитора.

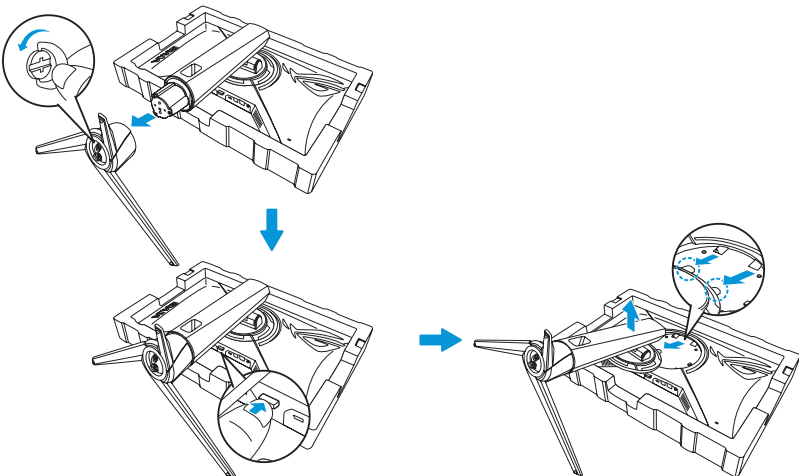

- Комплект настенного крепления VESA (100 x 100 мм) приобретается отдельно.
- Следует использовать только кронштейн для настенного крепления, соответствующий сертификации UL с массовой нагрузкой не менее 22,7 кг (размер винтов: M4 x 10 мм).

## 2.2 Регулировка положения монитора

- Для оптимального обзора установите монитор таким образом, чтобы видеть весь экран, затем установите угол, устраивающий вас больше всего.
- Удерживайте подставку при изменении угла наклона монитора, чтобы не опрокинуть его.
- Угол наклона монитора регулируется в пределах от  $-5^\circ$  до  $20^\circ$ , а угол поворота до  $25^\circ$  влево и вправо. Можно также отрегулировать высоту монитора в пределах  $\pm 10$  см и повернуть монитор ( $90^\circ$  по часовой стрелке) для установки в вертикальное положение.

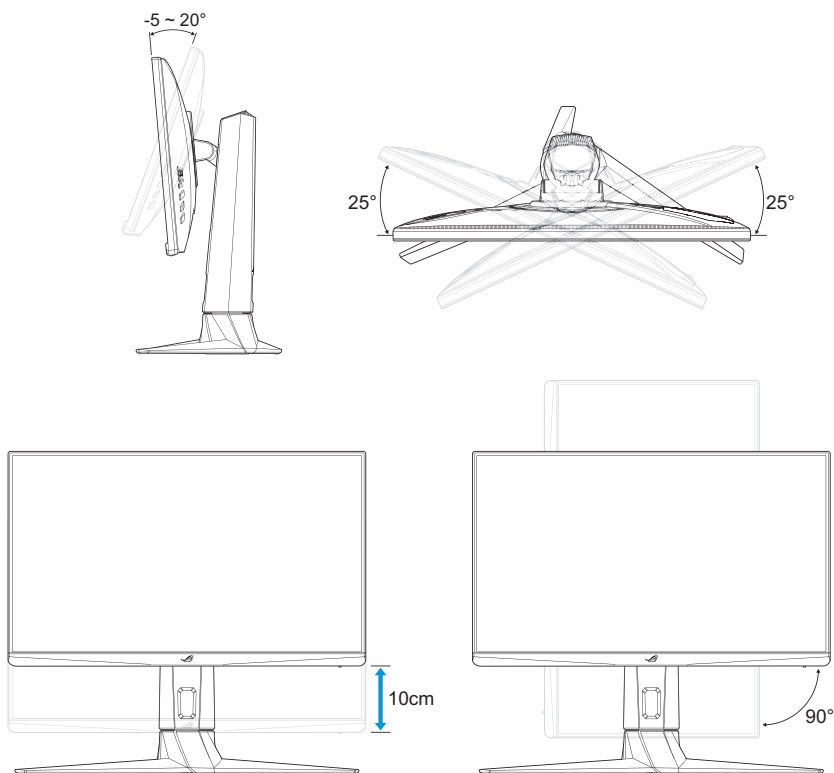







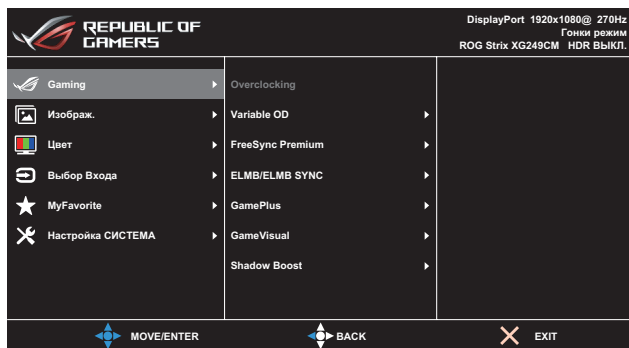

- При регулировке угла просмотра монитор может слегка раскачиваться.

# 3.1 Экранное меню

## 3.1.1 Изменение настроек



1. Нажмите кнопку   для быстрого вызова экранного меню. Затем нажмите ее еще раз для активации экранного меню.
2. Используйте кнопки  вверх/вниз для выбора функций. Выделите нужную функцию и нажмите кнопку  или кнопку  вправо для входа в подменю. В подменю используйте кнопки  вверх/вниз для выбора функций подменю. Выделите нужную функцию подменю и нажмите кнопку  для выбора параметра или с помощью кнопок  вверх/вниз выполните настройку.
3. Для изменения параметров выбранной функции используйте кнопки  вверх/вниз.
4. Чтобы выйти и сохранить настройки экранного меню, нажмите  кнопку или перемещайте кнопку  влево до тех пор, пока экранное меню не закроется. Для настройки других функций повторите шаги с 1 по 3.

## 3.1.2 Описание функций экранного меню

### 1. Gaming

Настройка игровых параметров.

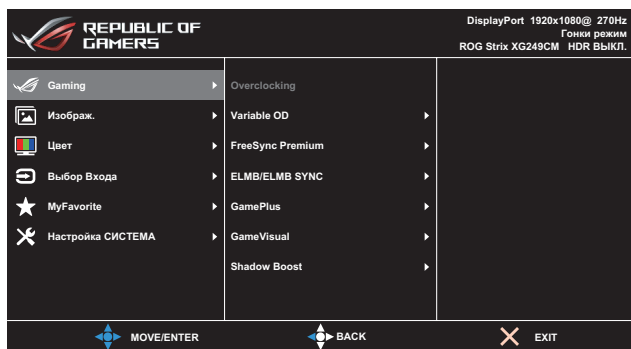

- **Overclocking:** регулировка частоты обновления.



- Разгон доступен только для источника входного сигнала DisplayPort.
- Разгон может вызвать мерцание экрана. Для устранения таких эффектов отключите кабель DisplayPort и используйте экранное меню, чтобы задать более безопасную макс. частоту обновления.

- **Variable OD:** Снижение времени отклика экрана с помощью технологии Over Drive. Включая **Уровень 0 ~ Уровень 5**.
- **FreeSync Premium:** Позволяет функции FreeSync Premium с поддержкой источника графики динамично регулировать частоту обновления экрана в зависимости от стандартной частоты смены кадров содержимого для энергоэффективной, практически бесперебойной работы и получения минимальной задержки обновления экрана.



- Для включения функции FreeSync Premium сначала выключите функцию ELMB.
- Функция FreeSync Premium может включаться только при следующих условиях:
  - Источник входного сигнала HDMI: 48Hz ~ 240Hz
  - Источник Тип C: 48Hz ~ 240Hz
  - Источник DisplayPort: 48Hz ~ 240Hz
  - Источник Разгон для порта DisplayPort: 48Hz ~ 270Hz
  - Источник Разгон для порта Type-C: 48Hz ~ 270Hz

- **ELMB/ELMB SYNC:** Технология Extreme Low Motion Blur. Уменьшение размытости изображения в движении и снижение уровня двоения при быстром перемещении объектов на экране.



- Для включения ELMB сначала отключите функцию FreeSync Premium.
- Если функция включена ELMB, будут отключены функции: Adaptive-Sync, PIP/PBP Mode, Динамическое затемнение и ASCR.
- ELMB отключается, если частота В входного сигнала составляет не более 75 Гц.

- **GamePlus:** Настройка игровой среды. Дополнительную информацию см. на стр. 1-8 и 1-9.
- **GameVisual:** Выбор режима изображения. Дополнительную информацию см. на стр. 1-9 и 1-10.
- **Shadow Boost:** Настройка гамма-кривой монитора для получения насыщенных темных тонов изображения и повышения четкости темных сцен и объектов. Варианты выбора: **Выкл., Уровень 1 ~ Уровень 3.**

## 2. Изображ.

Настройка параметров изображения.

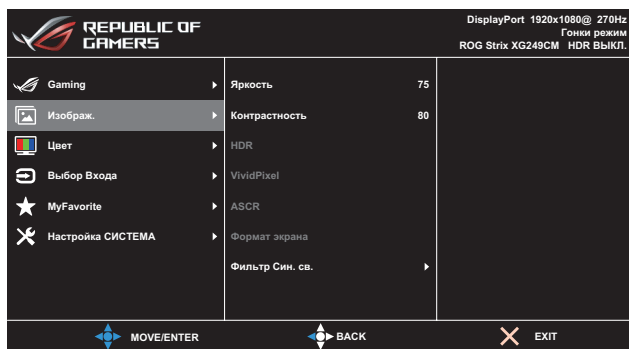

- **Яркость:** настройка уровня яркости. Диапазон значений от **0** до **100**.
- **Контрастность:** настройка уровня контрастности. Диапазон значений от **0** до **100**.

- **HDR:** Расширенный динамический диапазон. Содержит несколько режимов HDR. Режим HDR выбирается, если источником видеосигнала является корректный источник HDR.



- При обнаружении HDR-контента появится всплывающее сообщение «HDR ON». При отображении HDR-контента следующие функции недоступны: ELMB Sync, Sniper, GameVisual, Усиление тени, Яркость, Контрастность, ASCR, Формат экрана, Фильтр син. св., Цветовой режим, Гамма, Насыщенность.

- **VividPixel:** Технология ASUS Exclusive Technology обеспечивает реалистичность изображения, его кристальную чистоту и четкость. Диапазон значений от **0** до **100**.
- **ASCR:** Кнопками **ВКЛ.** или **ВЫКЛ.** включите или отключите функцию динамической регулировки контрастности.
- **Формат экрана:** выбор соотношения сторон «**Полный экран**» или «**4:3**».



- Выберите формат 4:3, чтобы вывести изображение в соответствии с исходным форматом источника входного сигнала.

- **Фильтр син. св.:** Уменьшение уровня энергии синего света от светодиодной подсветки. Чтобы выключить фильтр синего света, установите **Уровень 0**.



- Когда фильтр голубого света активирован, настройки гоночного режима по умолчанию автоматически импортируются.
- С уровень 1 по уровень 3 функция Яркость настраивается пользователем.
- Уровень 4 - оптимизированная установка. Она соответствует Сертификату низкого уровня синего света TUV. Функция Яркость не настраивается пользователем.



- Используйте следующее для того, чтобы снять напряжение глаз:
- Пользователи должны давать глазам отдохнуть при долгой работе. Рекомендуется делать короткие перерывы (по крайней мере, 5 минут) после примерно 1 часа продолжительной работы перед компьютером. Делать короткие и периодические перерывы эффективнее, чем если сделать один более продолжительный перерыв.
- Для снижения напряжения глаз и их сухости пользователи должны периодически давать глазам отдых, фокусируясь на предметах, которые далеко расположены.
- Упражнения для глаз могут помочь снизить их напряжение. Неоднократно повторяйте эти упражнения. Если напряжение глаз не проходит, обратитесь к врачу. Упражнения для глаз: (1) Несколько раз посмотреть вверх и вниз (2) Медленные вращательные движения глазами (3) Движения глазами по диагонали.
- Синий свет высокой интенсивности может приводить к напряжению глаз и макулярной дегенерации, связанной с возрастом. Фильтр синего света, чтобы снизить 70 % (макс.) вредного воздействия синего света и чтобы избежать CVS (синдрома компьютерного зрения).

### 3. Цвет

Выберите необходимый цветовой режим.

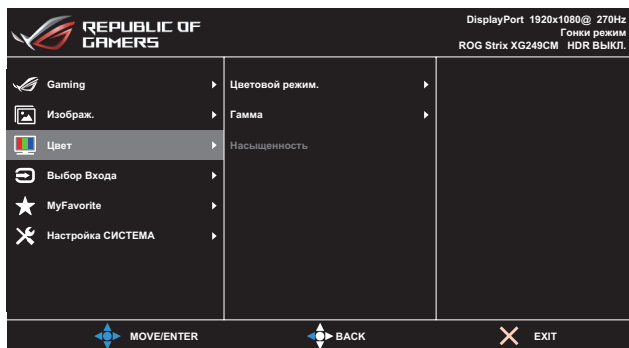

- **Цветовой режим.**: выбор цветовой температуры. Варианты выбора: «Холодный», «Обычный», «Теплый» и «Пользовательский».



- В режиме «Пользовательский» пользователь может настроить уровни цветов «R» (красный), «G» (зеленый) и «B» (синий) в диапазоне от 0 до 100.
- **Гамма**: Установка цветового режима 1.8, 2.2 или 2.5.
- **Насыщенность**: настройка уровня насыщенности. Диапазон значений от 0 до 100.

## 4. Выбор Входа

Выберите источник входного сигнала:

- **Источник вх. сигн.:** Выбор источника входного сигнала вручную.
- **Автообнар. вх. сигн.:** Если этот параметр включен, система автоматически выберет порт ввода/вывода, который был подключен в последний раз.

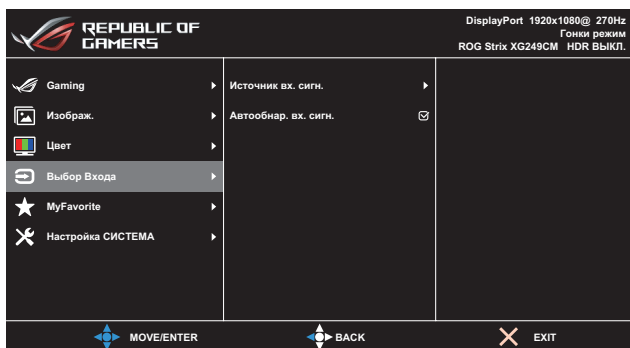

## 5. MyFavorite

С помощью этой главной функции можно регулировать параметры «Ярлык» и «Настроен. Параметр».

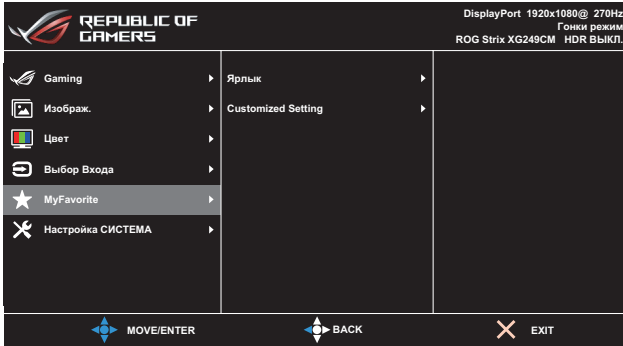

- **Ярлык:** Для кнопки быстрого доступа к функции вы можете выбрать параметры **GamePlus**, **GameVisual**, **Яркость**, **Контрастность**, **Выбор входа**, **HDR**, **Фильтр син. св.**, **Цветовой режим**, **Громкость**, **KVM**, **MyFavorite-1 (Загрузка)**, **MyFavorite-2 (Загрузка)**.
- **Customized Setting:** Все настройки выполняются по вашему предпочтению.

## 6. Настройка СИСТЕМА

Настройка системных параметров.

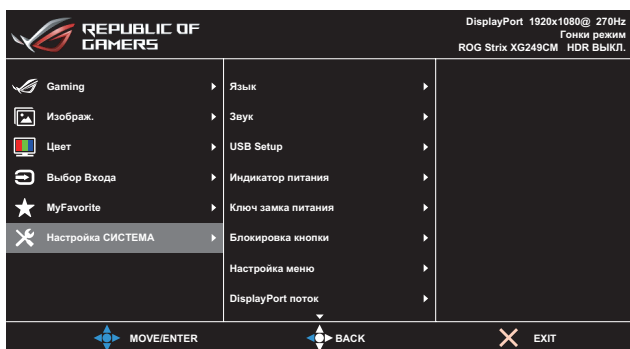

(Стр. 1/2)

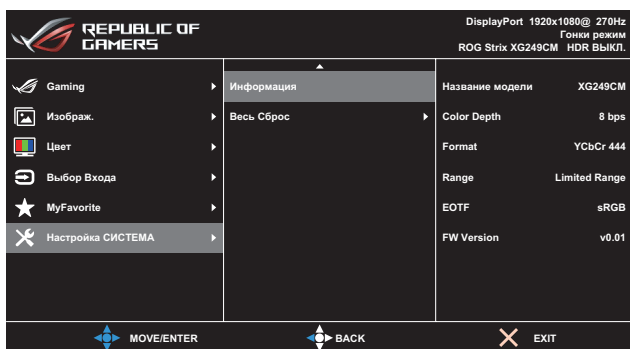



(Стр. 2/2)

- **Язык:** Выбор доступного языка экранного меню. Доступные варианты: **английский, французский, немецкий, испанский, итальянский, голландский, русский, польский, чешский, хорватский, венгерский, румынский, португальский, турецкий, китайский упрощенный, китайский традиционный, японский, корейский, тайский индонезийский.**
- **Звук:**
  - **Громкость.** Настройка уровня громкости от **0** до **100**.
  - **Выкл. звук:** при выборе этой функции звук отключается.

- **USB Setup:**
  - **KVM:** Переключение нисходящего порта USB на восходящий порт USB-C или USB-B.
  - **Пропускная способность Type-C:** Выбор USB Type-C с USB 2.0 или USB 3.1. USB 3.1 — до 1920 x 1080 при частоте 144 Гц.
  - **USB Hub:** Установка для параметра работы концентратора USB значения **Вкл. в реж. ожид.** (порты USB типа A на ЖК-мониторе можно использовать для зарядки устройства USB в режиме ожидания) или **Выкл. в реж. ожид.** (порты USB типа A не могут использоваться для зарядки устройства USB в режиме ожидания).



- При помощи кабеля USB тип B – тип A, можно подключить к восходящему и нисходящему портам такие USB-устройства, как клавиатура, мышь, флеш-накопитель.

- **Индикатор питания:** включение или отключение индикатора питания.
- **Ключ замка питания:** блокировка или активация кнопки питания.
- **Блокировка кнопки:** Включение и выключение функции блокировки кнопок при нажатии   в течение более 5 секунд.
- **Настройка меню:** Настройка параметров экранного меню: **Время отобр. меню, DDC/CI и Прозрачность.**
- **DisplayPort поток:** Выбирайте **DisplayPort 1.1**, если ваша видеокарта несовместима с **DisplayPort 1.2+HDR.**



- **DisplayPort 1.1** доступен только в том случае, если выключены функции **Overclocking** и **Адаптивная синхронизация (DP) / FreeSync Premium.**

- **Информация:** просмотр сведений о мониторе.
- **Весь Сброс:** выберите пункт «Да», чтобы восстановить заводские значения для всех настроек.

## 3.2 Технические характеристики

Модель	XG249CM
Размер матрицы	Диагональ: 23,8" (60,45 см)
Максимальное разрешение	1920 x 1080
Яркость (тип.)	350 нит (типовое)
Коэффициент контрастности (тип.)	1000:1
Угол обзора (CR≤ 10)	178° (Г) / 178° (В)
Число цветов	16,7 млн. цветов
Время отклика	1 мс (от серого к серому)
Вход HDMI	Да
Вход DisplayPort	Да
Разъем USB3.0	Восходящий, 1 шт., Нисходящий, 2 шт. (разъем USB не поддерживает режим зарядки, пока разъем типа В не подключен)
Порт USB-C	Да
Наушники	Да
Потребляемая мощность	< 23 Вт (яркость экрана составляет 200 нит без подключения аудиовхода/ разъема USB/ устройства чтения карт)
Цвет корпуса	Черный
Режим энергосбережения	< 0,5 Вт
Режим выключения	< 0,3 Вт
Наклон	-5° ~ +20°
Физ. Размеры с подставкой (ШхВхГ)	540 x (488~388) x 238 мм
Физ. Размеры без подставки (ШхВхГ)	540 x 325 x 57 мм
Размеры упаковки (ШхВхГ)	627 x 409 x 247 мм
Масса нетто (прибл.)	6,6 кг
Масса брутто (прибл.)	8,8 кг
Диапазон напряжения	Адаптер 19 В пост. тока, 4,74 А
Температура	Температура эксплуатации: 0~40 °С Температура хранения: -30~65 °С

\*Технические характеристики могут быть изменены без уведомления.

# 3.3 Габаритный размер

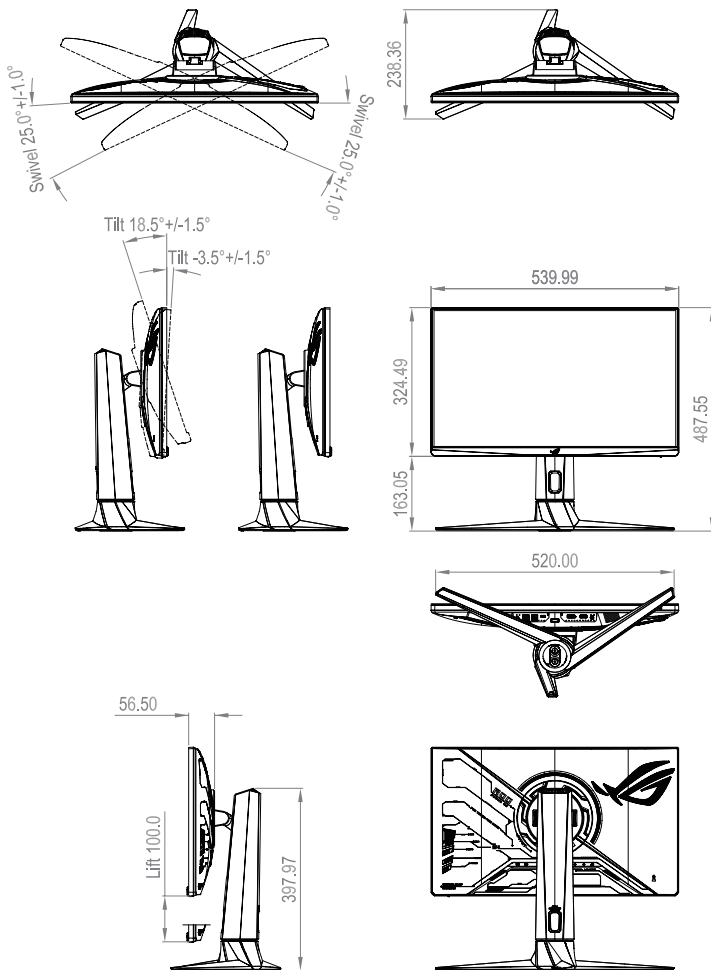

## 3.4 Поиск и устранение неполадок (ответы на вопросы)

Проблема	Возможное решение
Индикатор питания не горит	<ul style="list-style-type: none"><li>• Нажмите на кнопку , чтобы убедиться, что монитор включен.</li><li>• Проверьте правильность подсоединения блока питания и кабеля питания к монитору и электрической розетке.</li><li>• Отметьте функцию <b>«Индикатор питания»</b> в экранном меню. Выберите пункт «ВКЛ.», чтобы включить индикатор питания.</li></ul>
Индикатор питания светится белым цветом, изображение на экране отсутствует	<ul style="list-style-type: none"><li>• Убедитесь, что монитор и компьютер включены.</li><li>• Убедитесь в том, что кабель передачи сигнала правильно подключен к монитору и компьютеру.</li><li>• Проверьте разъемы кабеля и убедитесь в том, что их контакты не загнуты.</li><li>• Подключите компьютер к другому монитору, чтобы убедиться в том, что компьютер работает правильно.</li></ul>
Изображение на экране слишком светлое или слишком темное Изображение на экране дрожит, или на нем имеются волнообразные искажения	<ul style="list-style-type: none"><li>• Отрегулируйте параметры <b>«Контрастность»</b> и <b>«Яркость»</b> в экранном меню.</li><li>• Убедитесь в том, что кабель передачи сигнала правильно подключен к монитору и компьютеру.</li><li>• Уберите электрические устройства, которые могут вызывать помехи.</li></ul>
Изображение имеет дефекты цвета (белый цвет не выглядит белым)	<ul style="list-style-type: none"><li>• Проверьте разъемы кабеля и убедитесь в том, что их контакты не загнуты.</li><li>• Выполните <b>Полный сброс настроек</b> через экранное меню.</li><li>• Выберите соответствующую цветовую температуру (<b>Цветовой режим.</b>) в экранном меню.</li></ul>

Проблема	Возможное решение
Звук отсутствует или уровень громкости очень низкий	<ul style="list-style-type: none"> <li>• Настройте уровень громкости на мониторе или на компьютере.</li> <li>• Убедитесь в том, что на компьютере установлен и активирован драйвер звуковой карты.</li> <li>• Проверьте источник звукового сигнала.</li> </ul>
Подключенное к монитору USB-устройство не работает	<ul style="list-style-type: none"> <li>• Убедитесь в том, что USB-кабель правильно подключен к монитору и компьютеру.</li> <li>• Убедитесь в том, что USB-кабель правильно подключен к периферийному устройству и монитору.</li> <li>• Попробуйте использовать другой USB-порт монитора.</li> <li>• Попробуйте использовать другой USB-порт компьютера.</li> <li>• Перезагрузите компьютер.</li> <li>• Убедитесь, что настройка <b>KVM</b> в меню <b>Настройка USB</b> установлена корректно (<b>Type-C</b> или <b>USB-B</b>) в соответствии с портом подключения.</li> <li>• В зависимости от используемого хост-контроллера, подключенное USB-устройство может неверно распознаваться. Обновите предоставленный производителем USB драйвер до последней версии или подключите монитор к порту USB 2.0.</li> <li>• При использовании операционной системы Windows проверьте системную конфигурацию USB в настройках BIOS.</li> </ul>

# 3.5 Список поддерживаемых режимов

## Основной режим ПК

Разрешение	Частота Г (кГц)	Частота В (Гц)	DCLK (МГц)	HDMI	DP / Type-C
640x480-60Hz	31,469	59,94	25,175	V	V
640x480-67Hz	35	67	30,24	V	V
640x480-72Hz	37,861	72,809	31,5	V	V
640x480-75Hz	37,5	75	31,5	V	V
720x400-70Hz	31,469	70,165	28,35	V	V
800x600-56Hz	35,156	56,25	36	V	V
800x600-60Hz	37,879	60,317	40	V	V
800x600-72Hz	48,077	72,188	50	V	V
800x600-75Hz	46,875	75	49,5	V	V
1024x768-60Hz	48,363	60,004	65	V	V
1024x768-70Hz	56,476	70,069	75	V	V
1024x768-75Hz	60,023	75,029	78,75	V	V
1152x864-75Hz	67,5	75	108	V	V
1280x720-60Hz(RB)	44,772	59,855	74,5	V	V
1280x720-60Hz	45	60	74,25	V	V
1280x800-60Hz	49,702	59,810	83,500	V	V
1280x960-60Hz	60	60	108	V	V
1280x1024-60Hz	63,981	60	108	V	V
1280x1024-75Hz	79,976	75,025	135	V	V
1440x900-60Hz(CVT RB)	55,469	59,901	88,75	V	V
1440x900-60Hz	55,935	59,887	106,5	V	V
1680x1050-60Hz(CVT RB)	64,674	59,883	119	V	V
1680x1050-60Hz	65,29	59,954	146,25	V	V
1920x1080-60Hz	67,5	60	148,5	V	V
1920x1080p-120 Hz	135	120	297	V	V
1920x1080p-100 Hz	112,5	100	297	V	V
1920x1080p-50 Hz	56,25	50	148,5	V	V
1920x1080p-144 Hz	158,110	144,000	325,080	V	V
1920x1080p-240 Hz	291,309	239,760	571,270	V	V
1920x1080p-270 Hz	300,000	270,000	611,000	Нет	V

## Синхронизация СЕА

Разрешение	Частота Г (кГц)	Частота В (Гц)	DCLK (МГц)	HDMI	DP / Type-C
640x480p-60 Hz@4:3	31,469	59,94	25,175	V	V
720x480p-60 Hz@4:3	31,469	59,94	27	V	V
720x480p-60 Hz@16:9	31,469	59,94	27	V	V
1280x720p-60 Hz@16:9	45	60	74,25	V	V
1920x1080i-60 Hz@16:9	33,75	60	74,25	V	V
1920x1080p-60 Hz@16:9	67,5	60	148,5	V	V
720x576p-50 Hz@4:3	31,25	50	27	V	V
1280x720p-50 Hz@16:9	37,5	50	74,25	V	V
1920x1080i-50 Hz@16:9	28,125	50	74,25	V	V
1920x1080p-24 Hz@16:9	27	24	74,25	V	V
1920x1080p-25 Hz@16:9	28,125	25	74,25	V	V
1920x1080p-30 Hz@16:9	33,75	30	74,25	V	V
1920x1080p-50 Hz@16:9	56,25	50	148,5	V	V
1920x1080p-120 Hz@16:9	135	120	297	V	V
1920x1080p-100 Hz@16:9	112,5	100	297	V	V
1920x1080p-144 Hz@16:9	158,110	144,000	325,080	V	V
1920x1080p-240 Hz@16:9	291,309	239,760	571,270	V	V
1920x1080p-270 Hz@16:9	300,000	270,000	611,000	Нет	V



REPUBLIC OF  
GAMERS

