



ЖК-монитор

Руководство пользователя

Монитор DesignVue для профессионального дизайна | Серия PD

AOC COLOR®
Colors You Can Trust

Авторское право

Авторское право © 2024 BenQ Corporation. Все права защищены. Без предварительного письменного разрешения BenQ Corporation запрещается воспроизведение любой части настоящей публикации, ее передача, перезапись, сохранение в системах поиска информации или перевод на любой язык или компьютерный язык в любой форме и любыми средствами (электронными, механическими, магнитными, оптическими, химическими, вручную или иным способом).

Отказ от ответственности

Корпорация BenQ не дает никаких обещаний или гарантий, как явных, так и подразумеваемых, относительно содержания данного документа, включая любые гарантии коммерческой пригодности или соответствия любой определенной цели. Кроме того, BenQ Corporation оставляет за собой право время от времени пересматривать настоящую публикацию и вносить в нее изменения. Корпорация BenQ не обязана уведомлять кого-либо о таких исправлениях или изменениях.

Разработанная компанией BenQ технология отображения без мерцания обеспечивает стабильную подсветку за счет использования регулятора (диммера) постоянного тока, который устраняет основную причину мерцания монитора, делая просмотр более комфортным для глаз. На результаты работы функции устранения мерцания могут повлиять внешние факторы, такие как невысокое качество кабеля, нестабильность источника питания, интерференция сигналов, ненадлежащее заземление и т.п. (Применимо только к моделям с функцией устранения мерцания.)

BenQ ecoFACTS

BenQ has been dedicated to the design and development of greener product as part of its aspiration to realize the ideal of the "Bringing Enjoyment 'N Quality to Life" corporate vision with the ultimate goal to achieve a low-carbon society. Besides meeting international regulatory requirement and standards pertaining to environmental management, BenQ has spared no efforts in pushing our initiatives further to incorporate life cycle design in the aspects of material selection, manufacturing, packaging, transportation, using and disposal of the products. BenQ ecoFACTS label lists key eco-friendly design highlights of each product, hoping to ensure that consumers make informed green choices at purchase. Check out BenQ's CSR Website at <http://csr.BenQ.com/> for more details on BenQ's environmental commitments and achievements.



Поддержка продукта

Этот документ призван предоставить покупателям самую последнюю и точную информацию, поэтому все его содержимое может время от времени меняться без предварительного уведомления. Самая последняя версия этого документа и другая информация о продукте доступны на веб-сайте. Доступные файлы зависят от конкретной модели.

1. Подключите компьютер к Интернету.
2. Зайдите на региональный веб-сайта с Support.BenQ.com. Компоновка страниц на веб-сайтах и их содержание могут быть разными для разных регионов/стран.
 - Руководство пользователя и соответствующий документ
 - Драйверы и приложения
 - (Только для стран Европейского Союза) Информация о разборке: Доступно на странице загрузки руководства пользователя. Этот документ предоставлен в соответствии с Регламентом Европейского Союза (EU) 2019/2021 для ремонта или вторичной переработки вашего продукта. Для обслуживания в течение гарантийного срока всегда обращайтесь в местный сервисный центр. Для ремонта продукта с истекшим сроком гарантии советуем обратиться к специалисту по техническому обслуживанию и приобрести детали для ремонта у компании BenQ для обеспечения совместимости. Не разбирайте продукт, если не знаете, к каким последствиям это может привести. Если не сможете найти информацию о порядке разборки вашего продукта, то обратитесь за помощью в местный сервисный центр.

Обновление встроенного ПО

Для максимально эффективного использования продукта рекомендуется обновлять его встроенное ПО до новейшей версии (при ее доступности) и сверяться с самой последней версией руководства пользователя.

Для обновления монитора загрузите и установите программное обеспечение **Display QuickKit** с веб-сайта BenQ.

- Support.BenQ.com > название модели > **Software & Driver (Программное обеспечение и драйвер)** > **Display QuickKit** (доступно только при условии совместимости вашего монитора)
- Support.BenQ.com > **Display QuickKit** (доступность зависит от региона)

После запуска программная утилита проверит совместимость вашего монитора. Инструкции см. в руководстве пользователя программной утилиты.

Если ваш монитор не совместим с **Display QuickKit** и вы хотите узнать о доступности обновленной версии встроенного ПО, то обратитесь в службу поддержки клиентов BenQ.

Дополнительное программное обеспечение

Помимо встроенных в это устройство технологий и функций вам предоставляются дополнительные приложения, позволяющие повысить его производительность и расширить функциональность. Загрузите эти приложения и руководства по их использованию с веб-сайта BenQ в соответствии с инструкциями.

• Display Pilot 2

Display Pilot 2 – это программная утилита, позволяющая быстро и точно настраивать параметры дисплея, а также легко сохранять и использовать конфигурации монитора, лучше всего подходящие для ваших целей. Все регулировки выполняются через интерфейс программы, чтобы уменьшить необходимость использования экранных меню монитора.

- **Display ColorTalk** (применимо для PD2725U/PD3206U/PD3225U)

Display ColorTalk – это программа с интуитивно понятным интерфейсом для согласования цветов на нескольких дисплеях, например, между дисплеем MacBook и одним или несколькими мониторами.

Регистрационный номер EPREL:
PD2720U: 342298
PD2725U: 400184

PD3206U: 1874337
PD3220U: 342304

PD3225U: 1874336
PD3420Q: 343946

Указатель вопросов и ответов

Начните с просмотра интересных вам тем.

Настройка

Как настроить монитор и включить его?

- Меры безопасности 7
- Как собрать компоненты оборудования монитора 25

Как отрегулировать высоту монитора?

- Регулировка высоты монитора 35

Как закрепить монитор на стене?

- Использование комплекта настенного крепления монитора (покупается отдельно) 38

Меню и аксессуары

Как использовать экранное меню?

- 5-позиционный контроллер и основные действия с меню 40
- Пульт Hotkey Puck G2 и базовые операции с ним 44
- Перемещение по главному меню 53

Можно ли задать горячие клавиши для часто используемых функций или меню?

- Настройка горячих клавиш 42
- Настройка клавиш контроллера на пульте Hotkey Puck G2 45

Как использовать прилагаемый контроллер (Hotkey Puck G2)?

- Подключите пульт Hotkey Puck G2 к монитору. 31
- Пульт Hotkey Puck G2 и базовые операции с ним 44

Настройки источника входного сигнала и цвета

Как переключать источники входного сигнала?

- Подключите видеокабель от ПК. 29
- Сигн. Вход 54

Есть ли рекомендуемые настройки цвета для определенных сценариев?

- Выбор подходящего цветового режима 46

Какие пункты меню доступны для каждого цветового режима?

- Доступные пункты меню для каждого цветового режима 64

Как просматривать содержимое HDR?

- Использование технологии HDR 51

Полезные инструменты для повышения эффективности

Можно ли управлять двумя компьютерами с одного комплекта клавиатуры и мыши?

Работа с двумя источниками видео (KVM-переключатель) 46

Как разделить экран монитора, чтобы одновременно показывать изображения от двух источников?

Отображение сигналов сразу двух источников (PIP/PBP) 49

Как подключить два или более мониторов для расширения экранного пространства?

Подключение нескольких мониторов (гирляндное подключение через разъемы Thunderbolt™) (только определенные модели) 50

Как одновременно просмотреть изображение с разными настройками цвета?

Применение двух настроек цвета к одному и тому же изображению (Два вида) 52

Техническое обслуживание и поддержка продукта

Как чистить монитор?

Уход и чистка 10

Как хранить монитор, если он долго не используется?

Отсоединение подставки 33

Уход и чистка 10

Мне нужна дополнительная поддержка.

Поддержка продукта 3

Обслуживание 10

Меры безопасности

Безопасность электропитания



Для обеспечения долгого срока службы и оптимальной работы вашего монитора соблюдайте эти инструкции по технике безопасности.

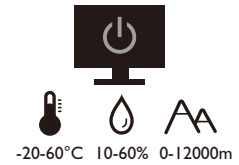
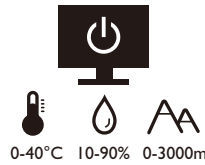

- Для отключения электропитания данного устройства необходимо вытащить вилку шнура питания из сетевой розетки.
- Отключение данного оборудования от сети осуществляется отсоединением шнура питания. Поэтому электрическая розетка должна быть расположена рядом с оборудованием, а доступ к ней должен быть свободен.
- Для питания изделия необходимо использовать источник, характеристики которого соответствуют указанным на этикетке. Если вы не знаете, какое напряжение используется в местной электросети, то обратитесь за справкой к своему продавцу или в местную электрокомпанию.
- Оборудование Класса I Типа A следует подключать к розетке сетевого электропитания с защитным заземляющим контактом.
- Следует использовать одобренный шнур питания с такими же или лучшими характеристиками, как у H03VV-F или H05VV-F, 2G или 3G, с сечением проводов 0,75 мм².
- Используйте только шнур питания, предоставленный компанией BenQ. Запрещается использовать поврежденный или изношенный шнур питания.
- Чтобы не повредить монитор, не используйте его в местах с нестабильным электропитанием.
- Вилку шнура питания монитора следует вставлять только в заземленную сетевую розетку.
- В целях безопасности при использовании монитора с удлинительным проводом (розеточной колодкой) следите за тем, чтобы общая электрическая нагрузка не превысила допустимую.
- Сначала выключайте питание монитора и только потом отсоединяйте шнур питания.

Для моделей с адаптером:

- Применяйте только адаптер питания, входящий в комплект поставки вашего ЖК-монитора. Использование адаптера питания другого типа приведет к нарушению работоспособности и/или опасной ситуации.
- Обеспечьте достаточную вентиляцию вокруг адаптера питания, подключенного для питания устройства или зарядки аккумулятора. Чтобы не уменьшить воздушное охлаждение, не накрывайте адаптер питания бумагой или другими предметами. Перед использованием выньте адаптер питания из чехла.
- Подключайте адаптер питания к надлежащему источнику питания.
- Не пытайтесь самостоятельно проводить обслуживание адаптера питания. У него внутри нет деталей, которые нужно обслуживать. Замените устройство в случае его повреждения или попадания в условия повышенной влажности.

Установка

- Не используйте монитор в следующих условиях:
 - Места со слишком высокой или низкой температурой или места, куда падает прямой солнечный свет
 - Запыленные помещения
 - Места с повышенной влажностью или поблизости от воды, или места, где монитор может попасть под дождь
 - Места, для которых свойственны вибрация и толчки (автомобили, автобусы, поезда или другие рельсовые транспортные средства)
 - Места вблизи нагревательных приборов, таких как радиаторы отопления, нагреватели, печи и другие тепловыделяющие устройства (включая усилители звука)
 - Замкнутые помещения без надлежащей вентиляции (например, стенные или книжные шкафы)
 - Неровная или наклонная поверхность
 - Места, где монитор может подвергнуться воздействию химических веществ или дыма
- При переноске монитора соблюдайте осторожность.
- Не кладите тяжелые предметы на монитор, чтобы не повредить его и предотвратить телесные повреждения.
- Следите за тем, чтобы дети не висли на мониторе и не карабкались на него.
- Храните упаковку в месте, недоступном для детей.

Эксплуатация

- Чтобы не повредить зрение, настройте оптимальное разрешение экрана, как указано в руководстве пользователя, и соблюдайте рекомендуемое расстояние от пользователя до экрана.
- Чтобы не утомлять глаза, при работе с монитором регулярно делайте паузы.
- Чтобы предотвратить выгорание пикселей, не выполняйте следующие операции длительное время:
 - Воспроизведение изображения, занимающего не весь экран целиком.
 - Вывод на экран неподвижного изображения.
- Чтобы не повредить монитор, не прикасайтесь к его панели ногтями, карандашом и другими острыми предметами.
- Слишком частое подключение кабелей к видеоразъемам и их отключение может привести к повреждению монитора.
- Этот монитор предназначен для индивидуального использования. Если хотите использовать этот монитор в общественном месте или в суровых условиях, то обратитесь за помощью в ближайший сервисный центр компании BenQ.
- Во избежание поражения электрическим током не разбирайте монитор и не ремонтируйте его самостоятельно.
- Заметив неприятный запах из монитора или необычный звук, немедленно обратитесь за помощью в ближайший сервисный центр компании BenQ.

Внимание!

- Расстояние между вами и монитором должно быть в 2,5-3 раза больше размера экрана по диагонали.

- Долгая работа за монитором вызывает зрительное утомление и может ухудшить зрение. Давайте глазам отдохнуть, делая перерывы по 5~10 минут через каждый час работы.
- Чтобы уменьшить напряжение глаз, фокусируйте взгляд на предметах вдали.
- Часто моргайте и делайте упражнения для глаз, это помогает глазам не подсыхать.

Замечания по безопасности для ПДУ (применимо, если пульт ДУ входит в комплект поставки)

- Не кладите пульт дистанционного управления (ДУ) на отопительные приборы, не держите его в во влажных помещениях, не допускайте пожара.
- Не роняйте пульт ДУ.
- Запрещается подвергать ПДУ воздействию воды или влажности. В противном случае возможна неисправность.
- Следите за тем, чтобы между пультом ДУ и ИК-приемником устройства не было препятствий.
- Если не будете использовать пульт ДУ в течение долгого времени, то извлеките из него батарейки.

Примечания о безопасном использовании батареек (применимо, если пульт ДУ входит в комплект поставки)

Использование батареек неправильного типа может вызвать утечку электролита или взрыв. Обратите внимание на следующее:

- При установке батареек всегда соблюдайте полярность, указанную внутри отсека батареек.
- Батарейки разных типов обладают разными характеристиками. Не используйте одновременно батарейки разных типов.
- Не используйте одновременно старые и новые батарейки. Одновременное использование старых и новых батареек сократит срок их службы или вызовет утечку электролита из старых батареек.
- Когда батарейки перестанут действовать, немедленно замените их.
- Вытекший из батареек электролит может вызвать раздражение кожи. Если из батареек вытечет электролит, то немедленно вытрите его сухой тканью и как можно скорее замените батарейки.
- Срок службы батареек, поставляемых в комплекте с вашим устройством, может сократиться из-за различий в условиях хранения. Замените батарейки в течение 3 месяцев или сразу после первого использования.
- В разных странах могут действовать те или иные ограничения на утилизацию или переработку использованных батареек. Ознакомьтесь с местными правилами или уточните это в пункте утилизации отходов.

Если в прилагаемом пульте ДУ используется батарейка в форме таблетки/монеты, то обратите внимание на следующее уведомление.

- Не глотайте батарейку. Это может вызвать химический ожог.
- В пульте ДУ, поставляемом вместе с этим устройством, используется батарейка в форме таблетки/монеты. Если проглотить эту батарейку в форме таблетки/монеты, то это может вызвать сильный ожог внутренних органов всего через два часа и даже привести к смерти.

- Держите новые и использованные батарейки в месте, недоступном для детей. Если отсек батарейки закрывается неплотно, то прекратите пользоваться пультом и положите его в место, недоступное для детей.
- Если проглотите батарейку или если она попадет внутрь организма, то немедленно обратитесь к врачу.

Уход и чистка

- Не кладите монитор лицевой стороной вниз на пол или на стол, не подстелив подходящий мягкий материал. В противном случае на поверхности панели могут появиться царапины.
- Перед эксплуатацией оборудование следует прикрепить к конструкции здания.
- (Для моделей, рассчитанных на настенное или потолочное крепление)
 - Установите монитор и комплект для его крепления на стену с плоской поверхностью.
 - Убедитесь, что материал стены и стандартный кронштейн настенного крепления (покупается отдельно) имеют достаточную прочность, чтобы выдержать массу монитора.
 - Выключите ЖК-монитор и питание и только после этого отсоединяйте кабели.
- Перед чисткой этого устройства всегда отключайте его от розетки электропитания. Для чистки поверхности экрана ЖК-монитора используйте мягкую безворсовую ткань. Не применяйте никакие жидкости, аэрозоли или средства для очистки стекол.
- Пазы и отверстия на задней и верхней панелях корпуса предназначены для вентиляции. Их нельзя загораживать или закрывать. Никогда не устанавливайте монитор рядом с нагревательными приборами и другими источниками тепла, а также в элементы мебели, если в них не обеспечивается надлежащая вентиляция.
- Не кладите тяжелые предметы на монитор, чтобы не повредить его и предотвратить телесные повреждения.
- Сохраните коробку и упаковку, чтобы использовать их в будущем для перевозки монитора.
- На этикетке устройства просмотрите данные о номинальной мощности, дату изготовления и идентификационные знаки.

Обслуживание

- Не пытайтесь проводить обслуживание изделия самостоятельно, так как открытие или снятие панелей корпуса может подвергнуть вас опасности прикосновения к точкам с опасным для жизни напряжением или причинения иных травм. В любом из упомянутых выше случаев неправильного применения устройства или обращения с ним (например, вы его уроните) обратитесь в специализированный сервисный центр и попросите провести техническое обслуживание.
- Для замены шнура питания, соединительных кабелей, пульта ДУ или адаптера питания обратитесь в службу поддержки клиентов BenQ.
- За дополнительной поддержкой обратитесь к продавцу или перейдите на свой местный вебсайт с сайта Support.BenQ.com.





Support.BenQ.com

Общая информация о гарантии

Учтите, что гарантия на монитор может утратить силу в одном из следующих случаев:

- В документах, необходимых для гарантийного обслуживания, записи сделаны неразборчиво или в них внесены несанкционированные изменения.
- Номер модели или серийный номер монитора изменен, стерт, удален или указан неразборчиво.
- Ремонт, модификация или изменение монитора выполнены неавторизованной сервисной организацией или лицом.
- Повреждение монитора вызвано его неправильным хранением (включая, но без ограничения указанным, обстоятельства непреодолимой силы, воздействие прямого солнечного света, воды или огня).
- Проблемы приема сигнала из-за помех от внешних источников (антенна, кабельное ТВ).
- Неисправности, вызванные неправильным или нецелевым использованием монитора.
- Если пользователь собирается использовать монитор не в том месте, для которого он был предназначен при продаже, то проверка соответствия монитора местным техническим стандартам перед использованием монитора возлагается исключительно на пользователя. Несоблюдение этого требования может привести к поломке монитора, и тогда пользователь должен будет сам оплатить ремонт.
- Ответственность за возникновение проблем (таких как потеря данных, сбой в работе системы и т.п.) из-за использования ПО и компонентов, не входящих в комплект поставки или не предустановленных на заводе, и/или неоригинальных принадлежностей возлагается исключительно на пользователя.
- Во избежание поражения электрическим током и возгорания используйте с устройством только оригинальные принадлежности (такие как шнур питания).

Типографские обозначения

Значок / Символ	Элемент	Значение
	Предупреждение	Информация в основном призвана предотвратить повреждение компонентов или данных, причинения травмы из-за нарушения правил эксплуатации или неправильных действий.
	Совет	Полезная информация, помогающая выполнить ту или иную задачу.
	Примечание	Дополнительная информация.

В этом документе порядок открытия тех или иных меню может описываться кратко, например: **Меню > Система > Сведения.**



Содержание



Авторское право	2
Поддержка продукта	3
Обновление встроенного ПО	3
Дополнительное программное обеспечение	3
Указатель вопросов и ответов	5
Меры безопасности	7
Безопасность электропитания	7
Установка	8
Эксплуатация	8
Замечания по безопасности для ПДУ (применимо, если пульт ДУ входит в комплект поставки)	9
Примечания о безопасном использовании батареек (применимо, если пульт ДУ входит в комплект поставки)	9
Уход и чистка	10
Обслуживание	10
Общая информация о гарантии	11
Начало работы	14
Знакомство с вашим монитором	17
Вид спереди	17
Вид сзади	18
Подключения	20
Установка	25
Как собрать компоненты оборудования монитора	25
Отсоединение подставки	33
Регулировка высоты монитора	35
Поворот монитора (только определенные модели)	36
Регулировка угла обзора	37
Использование комплекта настенного крепления монитора (покупается отдельно)	38
Порядок регулировки параметров монитора	39
Панель управления	39
5-позиционный контроллер и основные действия с меню	40
Использование горячих клавиш	42
Пульт Hotkey Puck G2 и базовые операции с ним	44
Работа с устройством Mac	45
Регулировка Режим отображ.	46
Выбор подходящего цветового режима	46
Работа с двумя источниками видео (KVM-перекл-ль)	46
Отображение сигналов сразу двух источников (PIP/PBP)	49

Подключение нескольких мониторов (гирляндное подключение через разъемы Thunderbolt™) (только определенные модели).....	50
Использование технологии HDR	51
Применение двух настроек цвета к одному и тому же изображению (Два вида).....	52
Перемещение по главному меню	53
Меню Вход	54
Меню Изображение	57
Меню Цвет	59
Меню Аудио	67
Меню KVM-переключ-ль	68
Меню Кнопка "Пользов."	70
Меню Система	72
Устранение неполадок	78
Часто задаваемые вопросы	78
Нужна дополнительная помощь?	81

Начало работы

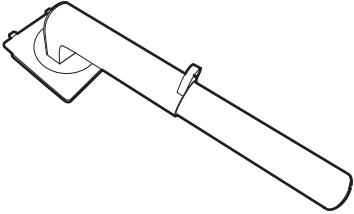
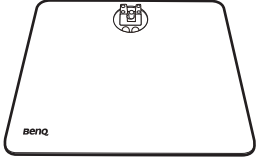
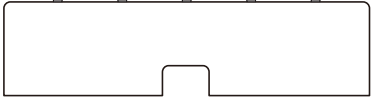
Раскрыв упаковку, проверьте наличие следующих элементов. В случае отсутствия или повреждения любого из них обратитесь к продавцу и потребуйте замену.

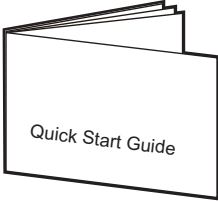
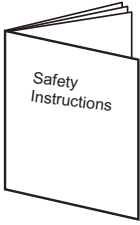
ЖК-монитор BenQ	<p>(PD2720U)</p>  <p>(PD2725U / PD3206U / PD3220U / PD3225U)</p>  <p>(PD3420Q)</p> 
Стойка монитора	
Основание монитора	
Задняя крышка	

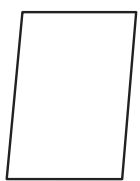
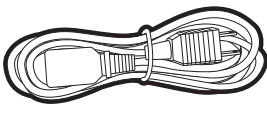
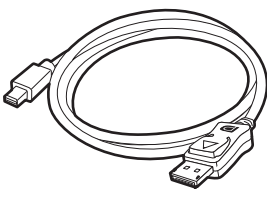
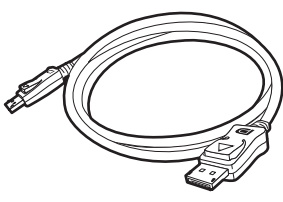
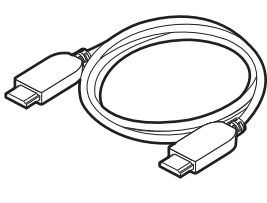
<p>Краткое руководство</p>	
<p>Инструкции по технике безопасности</p>	
<p>Заявления о соответствии нормативным требованиям</p>	
<p>Руководство по установке (Только PD3420Q)</p>	
<p>Шнур питания (Поставляемый элемент может отличаться в зависимости от модели или региона.)</p>	
<p>Видеокабель: DP-на-mini DP (отдельно покупаемая принадлежность)</p>	
<p>Видеокабель: DP-на-DP (отдельно покупаемая принадлежность)</p>	
<p>Видеокабель: HDMI</p>	

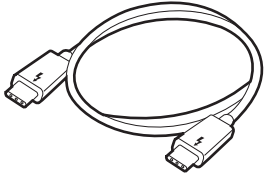
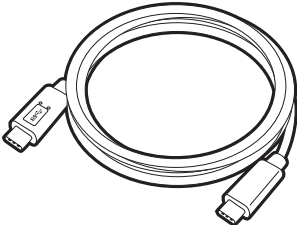
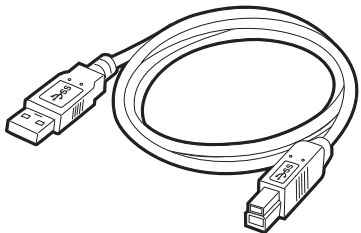
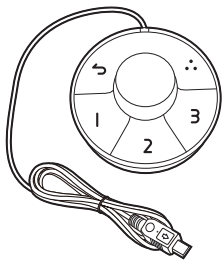
<p>Видеокабель: Thunderbolt™ (покупается дополнительно для моделей с входами Thunderbolt™ 3)</p> <p> Пассивный кабель Thunderbolt™, поддерживающий скорость передачи данных до 40 Гбит/с.</p>	
<p>Видеокабель: USB-C™ (необязательная принадлежность, покупается отдельно)</p>	
<p>Кабель USB</p>	
<p>Hotkey Puck G2</p>	



- Доступные принадлежности и показанные здесь изображения могут отличаться от фактического комплекта поставки и модели продукта, поставляемого в ваш регион. Содержимое комплекта может быть изменено без предварительного уведомления. Кабели, не входящие в комплект поставки вашего устройства, можно купить отдельно.
- Сохраните коробку и упаковку, чтобы использовать их в будущем для перевозки монитора. Формованная прокладка из пенопласта идеально подходит для защиты монитора при транспортировке.
- Аксессуары и кабели могут входить в комплект поставки или продаваться отдельно в зависимости от продукта, поставляемого в ваш регион.



Храните устройство и принадлежности в месте, недоступном для детей.

Знакомство с вашим монитором

Вид спереди

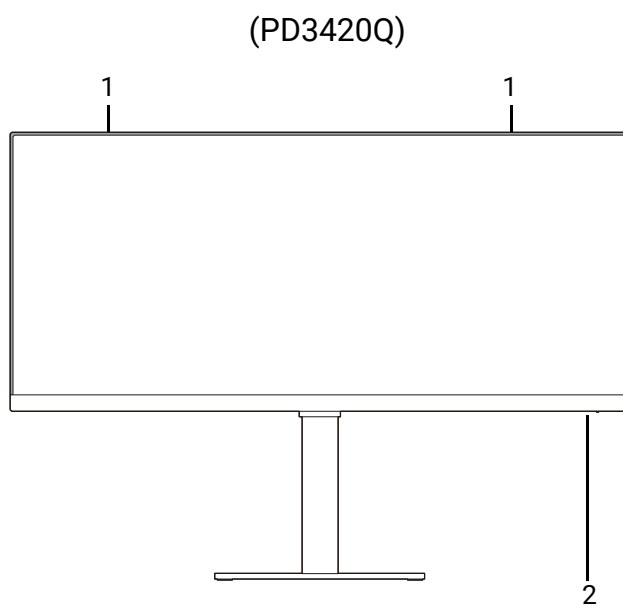
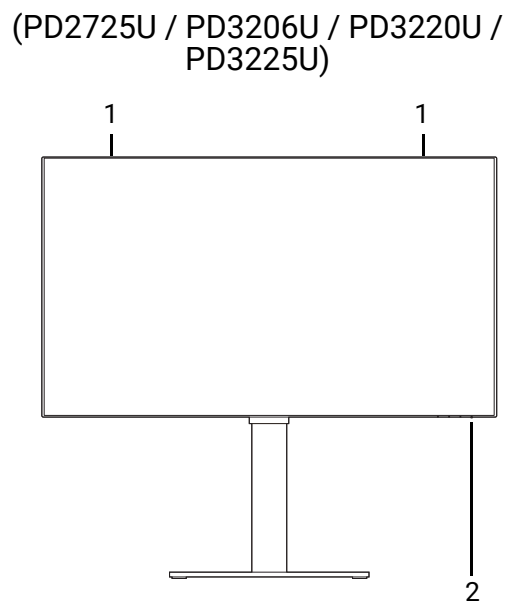
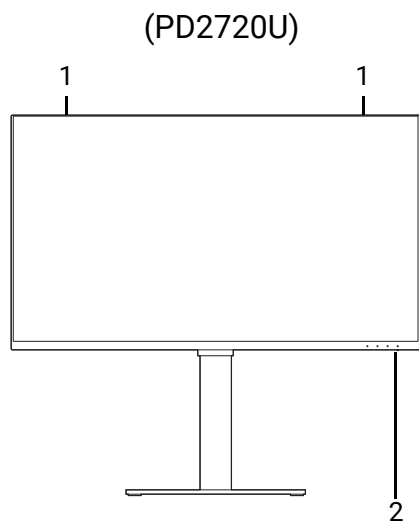

1. Динамики
2. Индикатор электропитания

Вид сзади

(PD2720U / PD2725U)

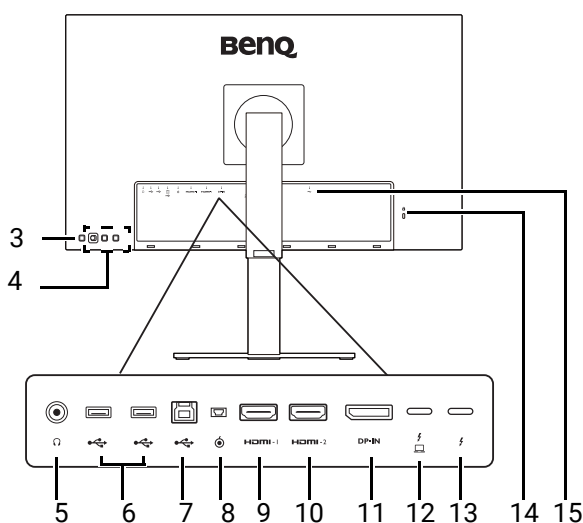

(PD3206U / PD3220U / PD3225U)

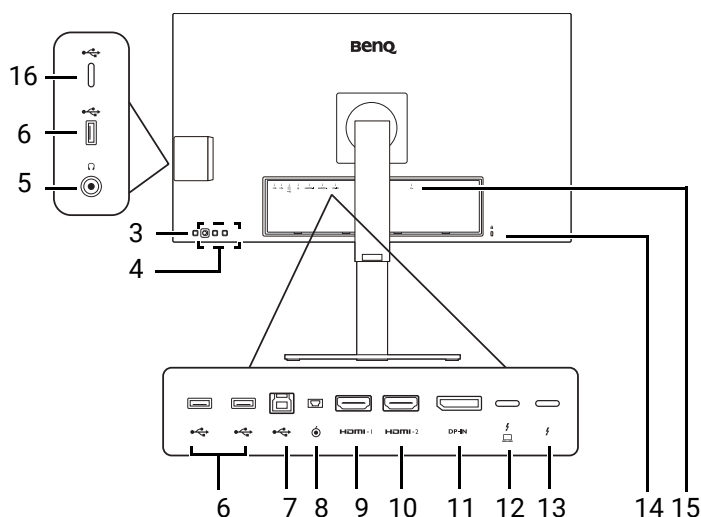

(PD3420Q)

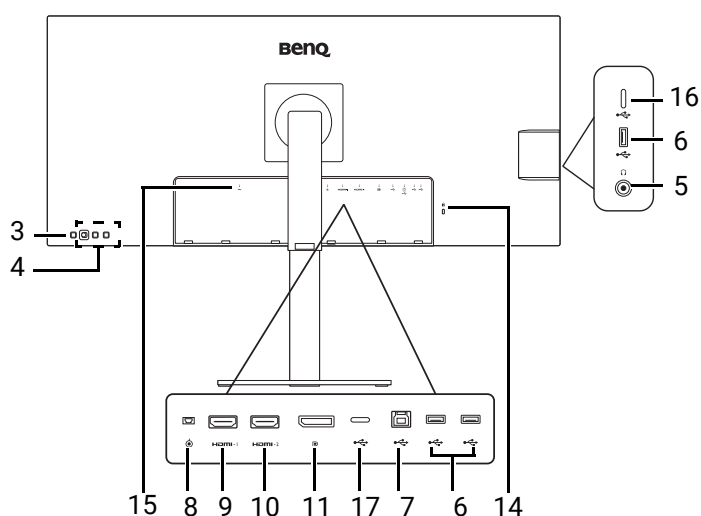

3. Кнопка питания
4. Клавиши управления
5. Гнездо наушников
6. (PD3206U/PD3225U) Разъемы USB 3.2 Gen 2
(Другое) Разъемы USB 3.1 Gen 1
(нисходящая передача; для подключения USB-устройств)
7. (PD3206U/PD3225U) Разъемы USB 3.2 Gen 1
(Другое) Разъемы USB 3.1 Gen 1
(восходящая передача; для подключения к ПК)
8. Разъем Hotkey Puck G2
9. Разъем HDMI1
10. Разъем HDMI2
11. Разъем DisplayPort
12. Разъем Thunderbolt™ 3 1 (*, для видео, передачи данных и подачи питания)
13. Разъем Thunderbolt™ 3 2 (**, только для вывода видео при гирляндном подключении)
14. Гнездо замка Kensington
15. Входное гнездо питания перем. тока
16. Разъем USB-C™ (только для передачи данных)
17. Разъем USB-C™ (для видео, передачи данных и подачи питания мощностью до 65 Вт)



- *: 1) Thunderbolt™ 3 со скоростью передачи до 40 Гбит/с; 2) поддерживает гирляндное подключение до двух мониторов 4K; 3) подача мощности до 85 Вт (PD3206U / PD3220U / PD3225U) или 65 Вт (PD2720U / PD2725U). Дополнительные сведения см. в разделе [Подача питания через разъемы Thunderbolt™ 3 на вашем мониторе \(только PD2720U / PD2725U / PD3206U / PD3220U / PD3225U\)](#) на стр. 23.
 - **: 1) Thunderbolt™ 3 со скоростью передачи до 40 Гбит/с; 2) поддерживает гирляндное подключение до двух мониторов 4K; 3) подача мощности до 15 Вт (PD2720U / PD2725U / PD3206U / PD3220U / PD3225U). Дополнительные сведения см. в разделе [Подача питания через разъемы Thunderbolt™ 3 на вашем мониторе \(только PD2720U / PD2725U / PD3206U / PD3220U / PD3225U\)](#) на стр. 23.
 - При подключении входного видеосигнала через Thunderbolt™ 3 скорость передачи данных по USB достигает уровня USB 3.1 Gen 2.
 - Реальная схема может отличаться от показанной в зависимости от модели.
 - Показанное здесь изображение может отличаться от изображения модели, поставляемой в вашу страну.
 - (Применимо к продуктам в белом корпусе) Примерно через 3 года корпус продукта может пожелтеть в результате реакции фотоокисления материалов. Это нормальное явление, не считающееся производственным браком.
-

Подключения

Следующие схемы подключения показаны только для примера. Кабели, не входящие в комплект поставки вашего устройства, можно купить отдельно. Подробное описание способов подключения см. на стр. 29 - 31.

PD2720U / PD2725U

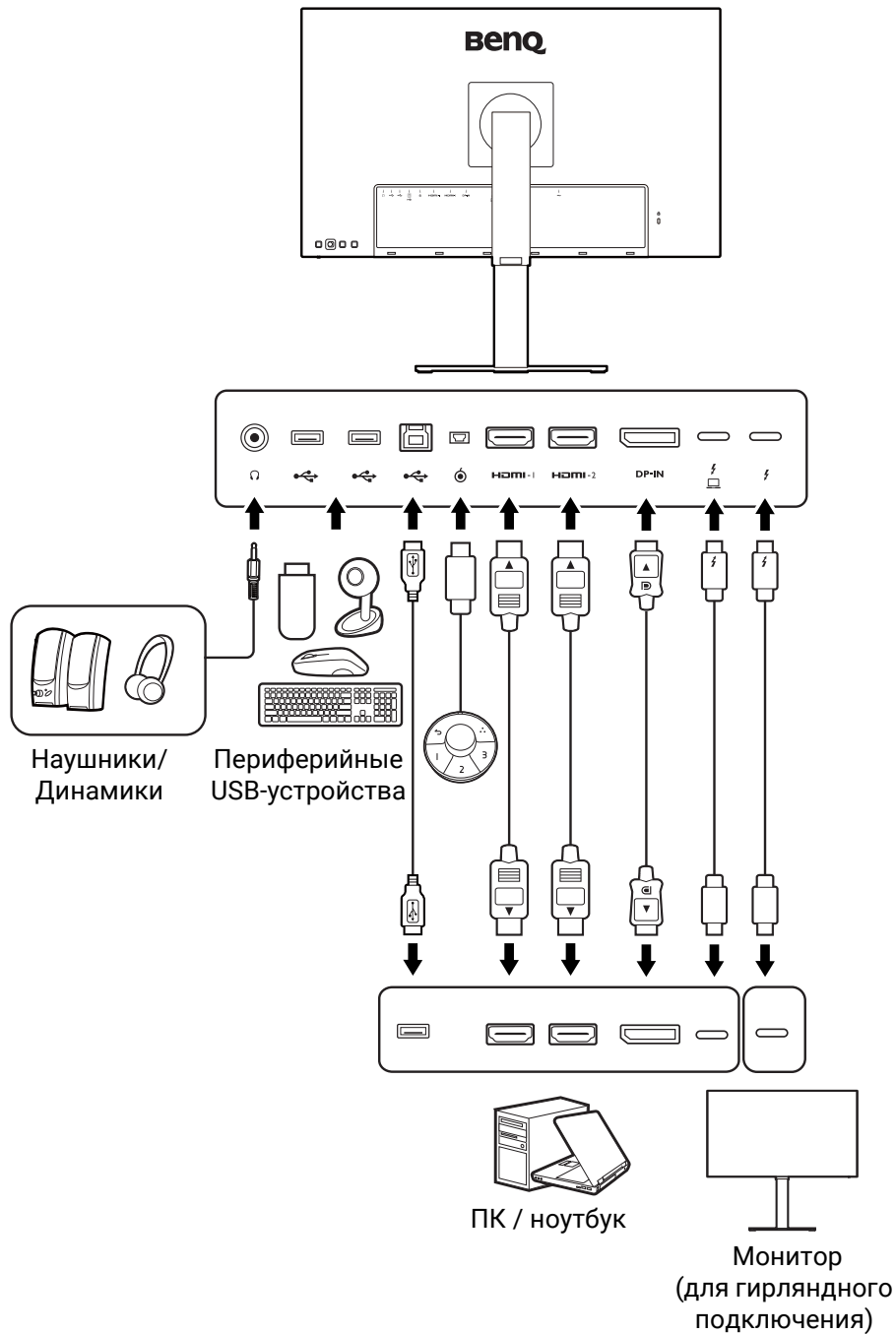

PD3420Q

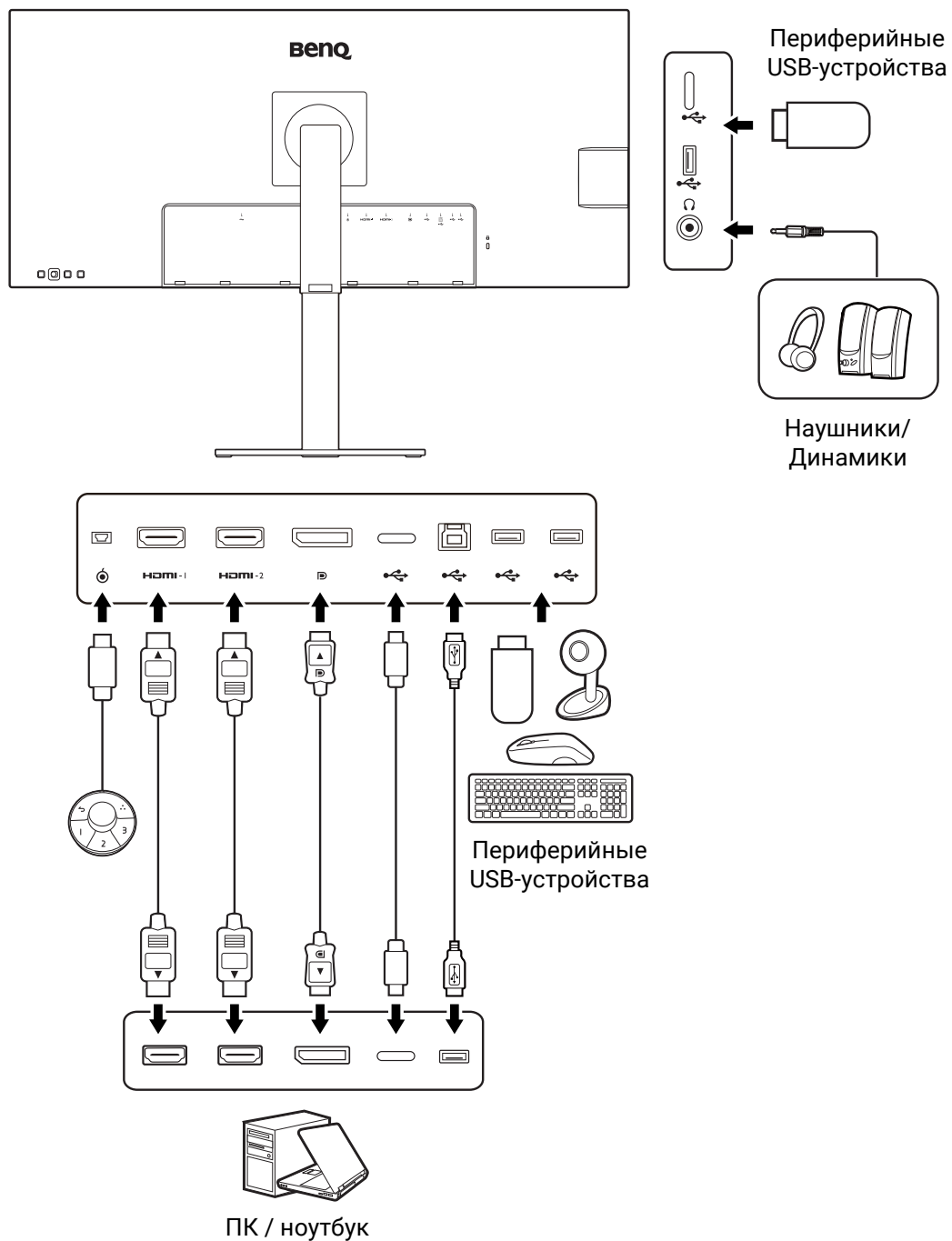

Возможности подключений через разъем Thunderbolt™ 3 на вашем мониторе (только PD2720U / PD2725U / PD3206U / PD3220U / PD3225U)

Разъемы Thunderbolt™ 3 вашего устройства совместимы со штекерами Thunderbolt™ 3 и USB-C™. Однако, характеристики подключения могут варьироваться в зависимости от используемого кабеля и мощности подключенного компьютера.

Используемый для подключения разъем компьютера	Кабель для подключения	Используемый для подключения разъем монитора	Возможности подключений
Разъем Thunderbolt™ 3	<ul style="list-style-type: none"> Пассивный кабель Thunderbolt™ 3 или 4 (в зависимости от комплекта поставки) Кабель USB-C™ (покупается отдельно) 	Разъем Thunderbolt™ 3	OK
Разъем USB-C™	Пассивный кабель Thunderbolt™ 3 или 4 (в зависимости от комплекта поставки)	Разъем Thunderbolt™ 3	OK
Разъем USB-C™	Активный кабель Thunderbolt™ 3 (покупается отдельно)	Разъем Thunderbolt™ 3	OK (*)
Разъем USB-C™	Кабель USB-C™ (покупается отдельно)	Разъем Thunderbolt™ 3	OK

Подача питания через разъемы Thunderbolt™ 3 на вашем мониторе (только PD2720U / PD2725U / PD3206U / PD3220U / PD3225U)

Через разъемы Thunderbolt™ 3 ваш монитор может подавать питание на подключенные к ним устройства. Доступность варьируется от разъема. Для обеспечения достаточного уровня мощности устройства нужно подключить к соответствующим разъемам.

PD3206U / PD3220U / PD3225U		PD2720U / PD2725U	
Thunderbolt 1 (⚡)	Thunderbolt 2 (⚡)	Thunderbolt 1 (⚡)	Thunderbolt 2 (⚡)
5 В / 3 А	5 В / 3 А	5 В / 3 А	5 В / 3 А
9 В / 3 А	---	9 В / 3 А	---
15 В / 3 А	---	15 В / 3 А	---
20 В / 4,25 А	---	20 В / 3,25 А	---

Подача питания через разъемы USB-C™ на вашем мониторе (только PD3420Q)

Функция подачи питания позволяет вашему монитору через разъемы USB-C™ подавать питание на подключенные устройства. Доступность варьируется от разъема. Для обеспечения достаточного уровня мощности устройства нужно подключить к соответствующим разъемам.

PD3420Q	
USB-C™ 65 Вт (на задней стенке монитора)	USB-C™ (с левой стороны монитора)
5 В / 3 А	5 В / 1,5 А
9 В / 3 А	---
12 В / 3 А	---
15 В / 3 А	---
20 В / 3,25 А	---

- Подключенное устройство должно иметь разъем USB-C™, поддерживающий зарядку через питающий разъем USB.
- Подключенное устройство можно заряжать через разъем USB-C™, даже когда монитор находится в режиме энергосбережения. (*)
- При подаче питания через разъем USB обеспечивается мощность до 65 Вт. Если для работы или загрузки подключенного устройства (при разряженном аккумуляторе) требуется мощность более 65 Вт, то используйте оригинальный адаптер питания, входящий в комплект поставки устройства.
- Информация основана на критериях стандартных испытаний и предоставлена для справки. Совместимость не гарантируется из-за разных условий эксплуатации у разных пользователей. При использовании отдельно купленного кабеля USB-C™ убедитесь, что он сертифицирован по стандарту USB-IF и является полнофункциональным, позволяет подавать питание и передавать видео /звук / данные.



*: Когда монитор находится в режиме энергосбережения, зарядка через разъем USB-C™ возможна, если включена функция **Пробужд. - USB-C**. Перейдите к **Система > Пробужд. - USB-C** и выберите **Вкл.**

Установка



- Если ваш компьютер включен, то перед продолжением выключите его. Не подсоединяйте кабели к монитору и не включайте его питание, пока не получите соответствующих указаний.
- Следующие рисунки показаны только для примера. Внешний вид и доступные входные и выходные разъемы могут быть разными в зависимости от купленной модели.



Не давите пальцем на поверхность экрана.

Как собрать компоненты оборудования монитора

1. Подсоедините основание монитора. (PD3206U / PD3225U / PD3420Q)



Соблюдайте осторожность, чтобы не повредить монитор. Не кладите монитор экраном вниз на поверхность, на которой находятся еще какие-либо предметы, например, степлер или мышь, которые могут поцарапать стекло или повредить ЖК-подложку, из-за чего гарантия на ваш монитор станет недействительной. Положив монитор на стол, больше не двигайте его во избежание появления царапин или повреждения корпуса и органов управления.

Пока монитор еще находится в коробке, выньте прокладку, предохраняющую заднюю стенку монитора.

PD3420Q

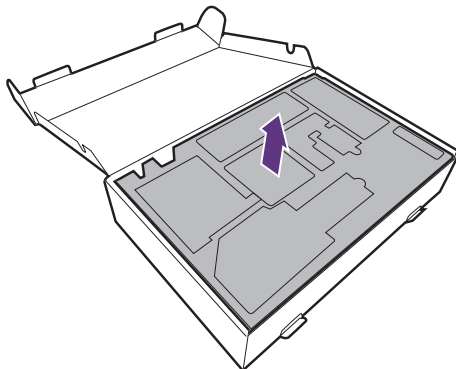

PD3206U / PD3225U

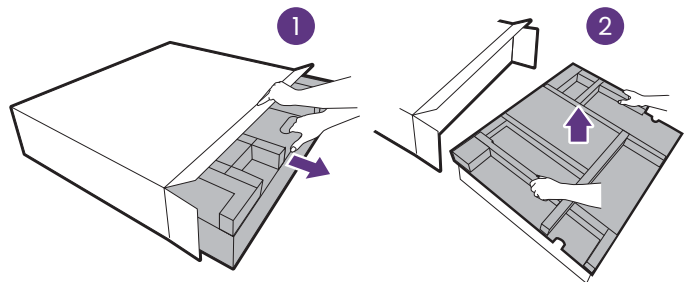

Снимите с подставки и основания монитора обертку из вспененного материала. Подсоедините стойку монитора к основанию монитора, как показано.

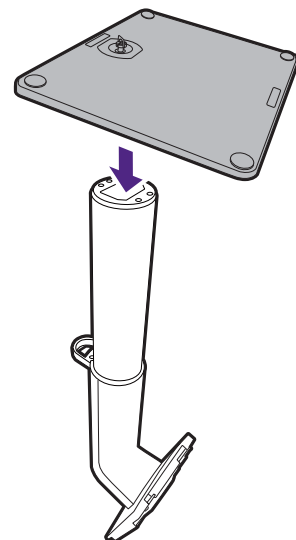

Поднимите крышку винта с накатанной головкой и затяните винт с накатанной головкой, как показано. Затем установите крышку на место.

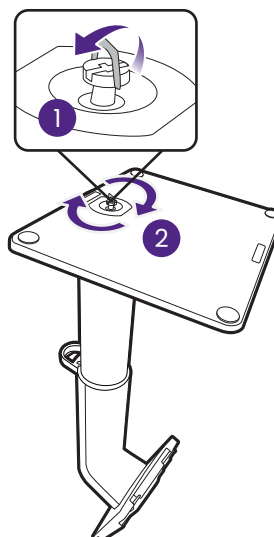

(Только PD3420Q)

Откройте передний клапан коробки, как показано, чтобы высвободить место для подсоединения стойки и основания.

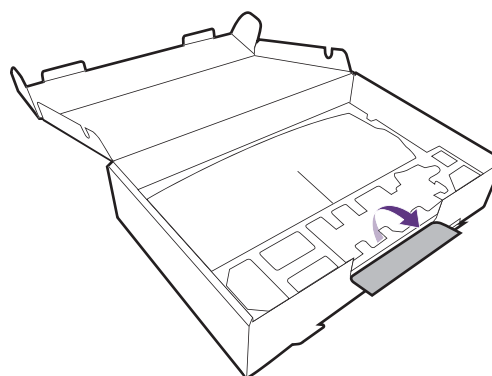

Откройте обертку из вспененного материала, предохраняющую монитор.

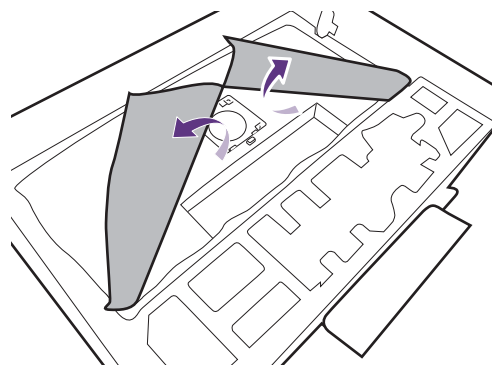

Поднимите конец стойки монитора, совместите кронштейн стойки с монитором и затем сдвиньте их, чтобы они со щелчком вошли в зацепление друг с другом.

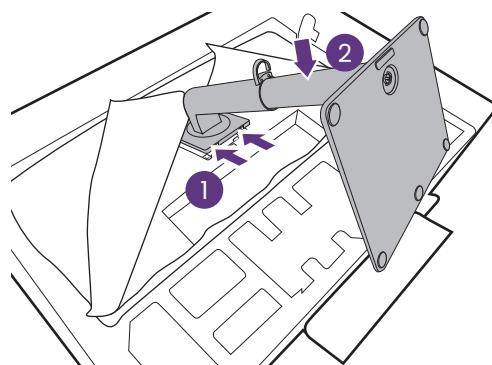

Выньте монитор из коробки, взявшись за стойку. Осторожно поднимите монитор, переверните его и установите его на стойку на плоской ровной поверхности.

Монитор тяжелый, поэтому вам может понадобиться помощник для выравнивания и обеспечения безопасности.

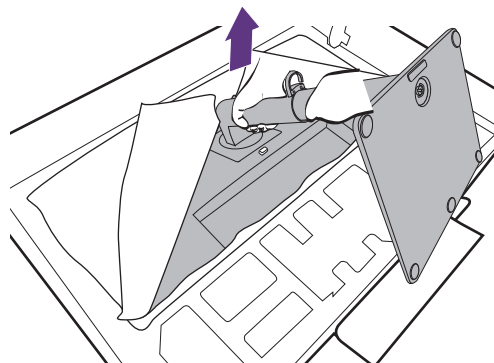

Снимите с монитора обертку из вспененного материала. Перейдите к разделу [Подключите видеокабель от ПК. на стр. 29](#) для завершения сборки аппаратных компонентов.

1. Подсоедините основание монитора. (PD2720U / PD2725U / PD3220U / PD3225U)



Соблюдайте осторожность, чтобы не повредить монитор. Не кладите монитор экраном вниз на поверхность, на которой находятся еще какие-либо предметы, например, степлер или мышь, которые могут поцарапать стекло или повредить ЖК-подложку, из-за чего гарантия на ваш монитор станет недействительной. Положив монитор на стол, больше не двигайте его во избежание появления царапин или повреждения корпуса и органов управления.

На рабочем столе освободите место и постелите что-нибудь мягкое, например, упаковочный материал из коробки монитора, чтобы не повредить монитор и экран.

Положите монитор экраном вниз на ровную чистую поверхность, застеленную мягким материалом.

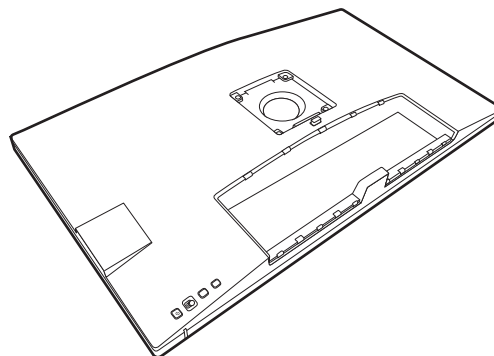

Подсоедините стойку монитора к основанию монитора, как показано.

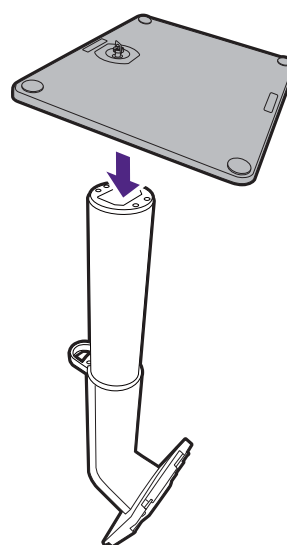

Поднимите крышку винта с накатанной головкой и затяните винт с накатанной головкой, как показано. Затем установите крышку на место.

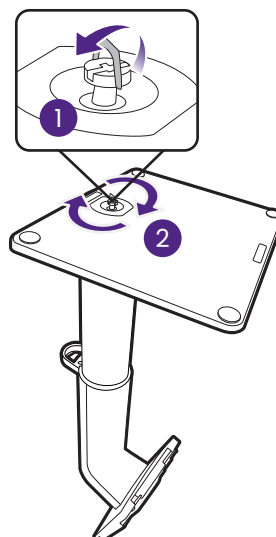

Поднимите конец стойки монитора, совместите кронштейн стойки с монитором и затем сдвиньте их, чтобы они со щелчком вошли в зацепление друг с другом.

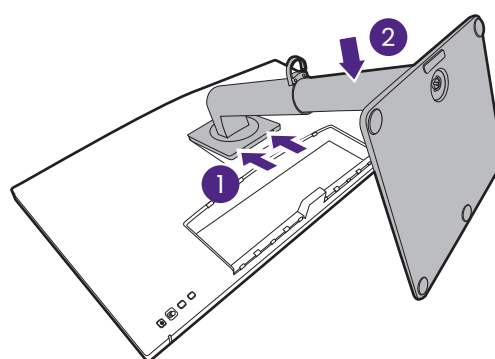

Осторожно попробуйте разъединить их, чтобы убедиться в надежности зацепления.

Осторожно поднимите монитор, переверните его и установите его на стойку на плоской ровной поверхности.

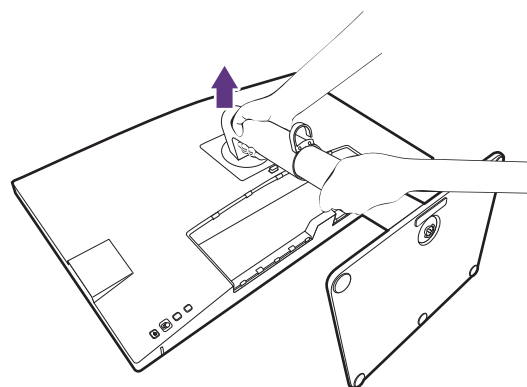

При необходимости отрегулируйте высоту стойки монитора. Дополнительные сведения см. в разделе [Регулировка высоты монитора на стр. 35](#).

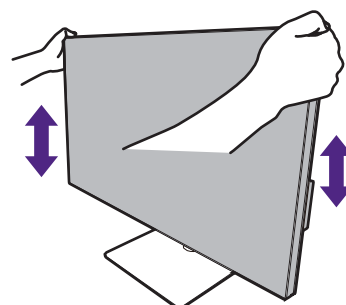



Установите монитор под таким углом, чтобы свести к минимуму нежелательное отражение от других источников освещения.



Ваш монитор относится к классу "безрамочных", и с ним нужно обращаться бережно. Не давите пальцем на поверхность экрана. Отрегулируйте угол наклона экрана, положив руки на верхнюю и нижнюю кромку монитора, как показано. Не прикладывайте чрезмерных усилий к дисплею.

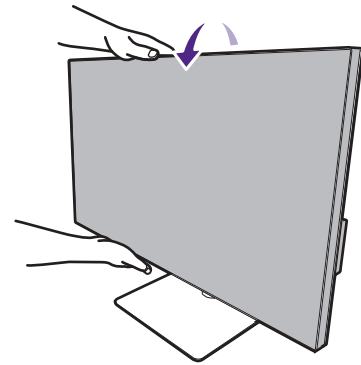

2. Подключите видеокабель от ПК.



Прилагаемые видеокабели и разъем могут отличаться от показанных в этом документе в зависимости от модели монитора, поставляемого в вашу страну.

1. Подключите видеокабель.

- Подключите штекер кабеля HDMI к разъему HDMI на мониторе.
- Один конец кабеля с разъемом DP подсоедините к видеоразъему монитора.
- (Модели с разъемом Thunderbolt™) Штекер кабеля Thunderbolt™ вставьте в видеоразъем монитора. Если нужно подать питание на источник видеосигнала, то подключите к разъему  .
- (PD3420Q) Подключите штекер прилагаемого кабеля USB-C™ к разъему USB-C™ монитора.

PD2720U / PD2725U / PD3206U / PD3220U / PD3225U

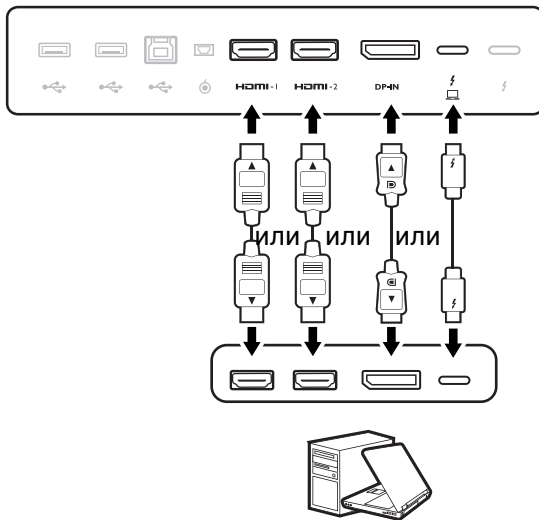

PD3420Q

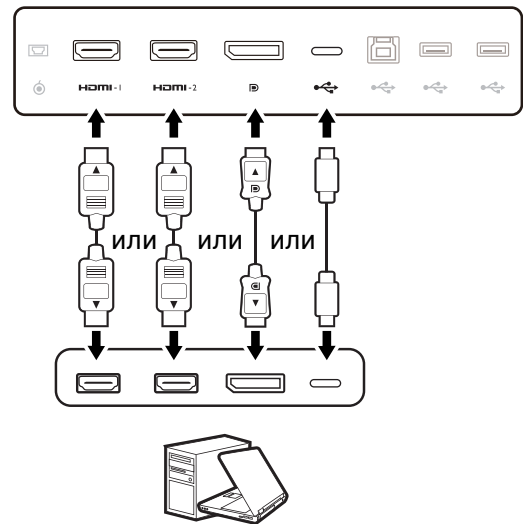

2. Подключите другой конец видеокабеля к соответствующему разъему источника цифрового выхода (например, компьютера).
3. Заверните фиксирующие винты на разъемах во избежание случайной расстыковки во время работы.



(Только вход DP) Если после включения питания монитора и компьютера изображение не появится, то отсоедините кабель DP. Сначала подключите монитор к любому источнику видео, кроме DP. В экранном меню монитора выберите Система > Дополн. > DisplayPort и затем значение параметра измените с 1.4 на 1.1 или 1.2. Выполнив настройку, отсоедините текущий видеокабель и снова подключите кабель DP. Порядок открытия экранного меню см. в разделе [5-позиционный контроллер и основные действия с меню на стр. 40](#).

3. Подключите наушники.

Вы можете подключить наушники к гнезду наушников.

(PD2720U / PD2725U)

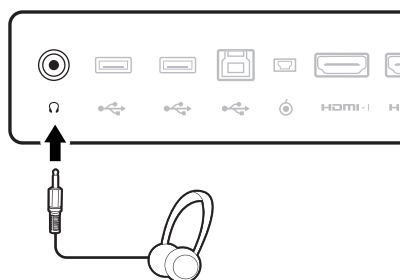

(PD3206U / PD3220U / PD3225U / PD3420Q)

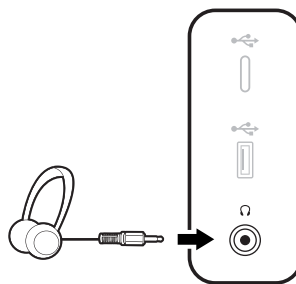

4. Подключите USB-устройства.

1. Подключите USB-кабель от компьютера к монитору (к USB-разъему восходящей передачи). Через этот USB-разъем восходящей передачи передаются данные между компьютером и USB-устройствами, подключенными к монитору. Учтите, что этот шаг не требуется, если источником видеосигнала является вход Thunderbolt™ 3 или USB-C™.
2. Подключите USB-устройства к другим USB-разъемам (нисходящей передачи) монитора. Через эти USB-разъемы нисходящей передачи передаются данные между подключенными USB-устройствами и разъемом восходящей передачи.

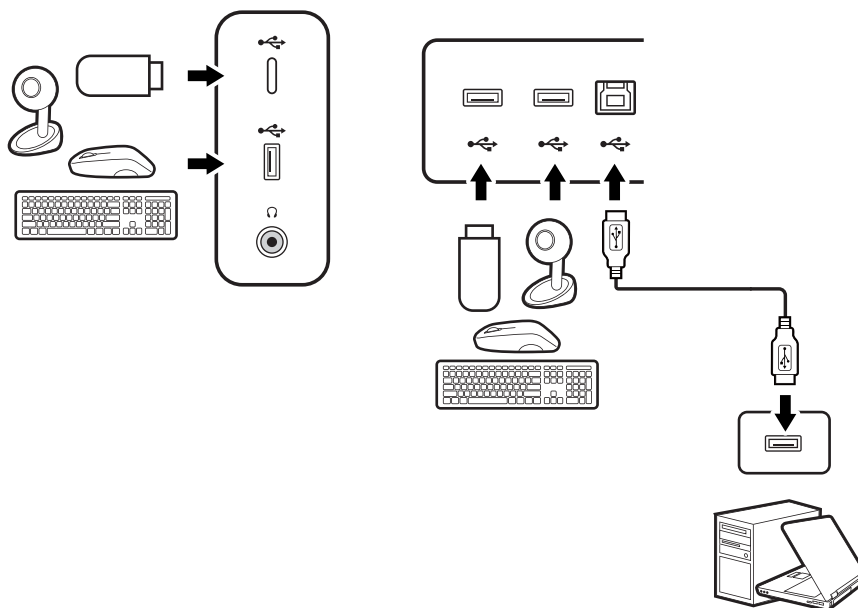

Разъем USB-C™ с левой или правой стороны работает как разъем нисходящей передачи и служит для подключения USB-устройств.

5. Подключите пульт Hotkey Puck G2 к монитору.

Подключите пульт Hotkey Puck G2 к разъему mini USB (он предназначен только для подключения пульта Hotkey Puck G2) на задней стенке монитора. Дополнительные сведения о пульте Hotkey Puck G2 см. в разделе [Пульт Hotkey Puck G2 и базовые операции с ним на стр. 44](#).

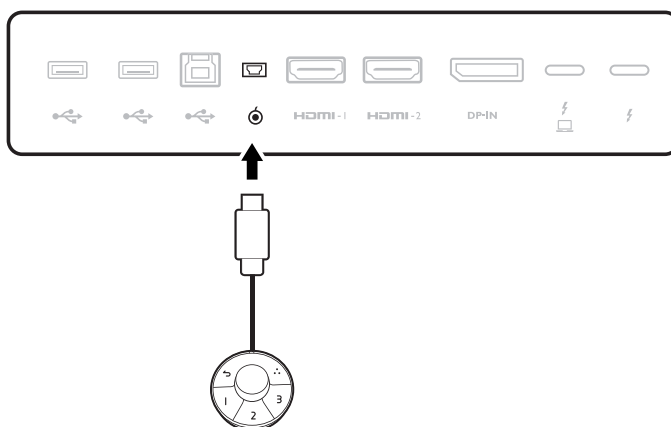

6. Подсоедините шнур питания к монитору.

Вставьте один конец шнура питания в разъем с маркировкой  на задней стенке корпуса монитора. Пока не подключайте вилку на втором конце шнура питания к сетевой розетке.

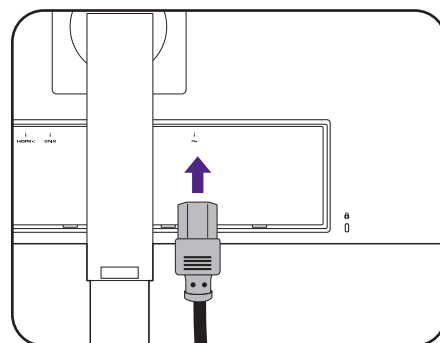

7. Установите заднюю крышку.

Совместите заднюю крышку с отверстиями на задней стенке монитора и, прижимая оба края и верхнюю часть крышки к отверстиям, закрепите ее на месте, как показано.

Закрепите заднюю крышку, прижав ее нижнюю часть к монитору.

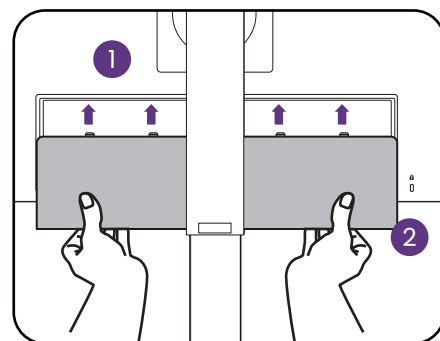

8. Укладка кабелей.

Пропустите кабели через кабельный зажим.

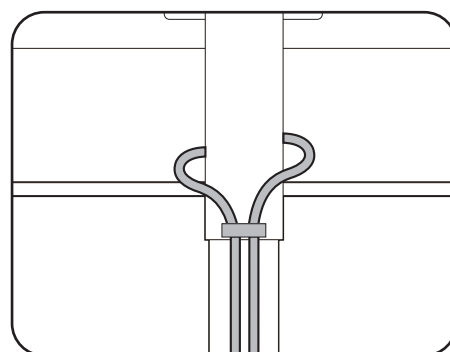

9. Подключение к сети и включение питания.

Вставьте вилку на другом конце шнура питания в сетевую розетку и включите питание.



Показанное здесь изображение может отличаться от изображения модели, поставляемой в вашу страну.

Включите монитор, нажав кнопку питания на мониторе.

Также включите компьютер. Для выбора источника входного сигнала нажимайте 5-позиционный контроллер, кнопки управления или пульт Hotkey Puck (если есть).



Значки доступных входов зависят от конкретной модели.



Для продления срока службы изделия советуем использовать функцию управления питанием компьютера.

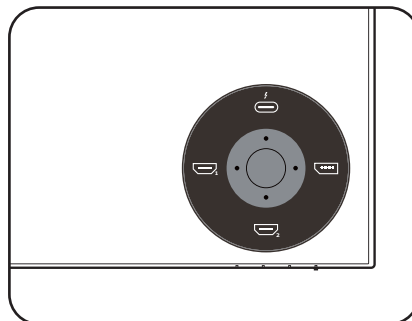
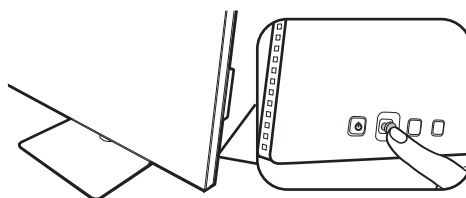
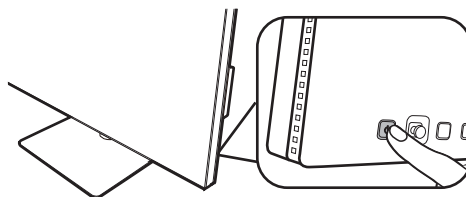
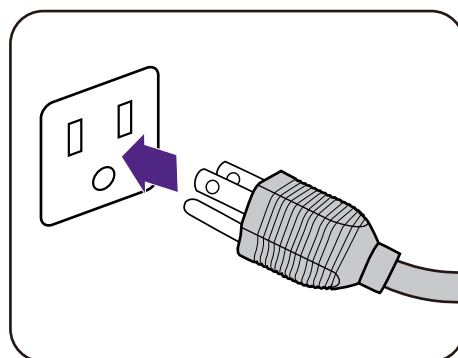

Отсоединение подставки

1. Подготовьте монитор и освободите место на столе.

Перед отсоединением шнура питания выключите монитор и питание. Перед отсоединением сигнального кабеля от монитора выключите компьютер.

2. Снимите заднюю крышку.

Снимите заднюю крышку, начиная снизу, как показано. Осторожно отсоедините все кабели.

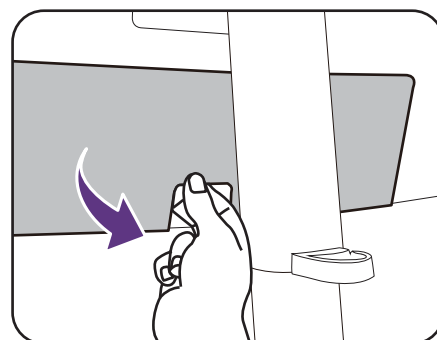

Освободите место на рабочем столе и постелите что-нибудь мягкое, например, полотенце, чтобы не повредить монитор и экран, после этого положите на него монитор экраном вниз.



Соблюдайте осторожность, чтобы не повредить монитор. Не кладите монитор экраном вниз на поверхность, на которой находятся еще какие-либо предметы, например, степлер или мышь, которые могут поцарапать стекло или повредить ЖК-подложку, из-за чего гарантия на ваш монитор станет недействительной. Положив монитор на стол, больше не двигайте его во избежание появления царапин или повреждения корпуса и органов управления.

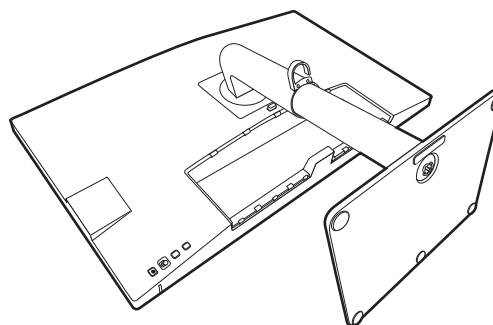

3. Снимите стойку монитора.

Нажав и удерживая кнопку разъединения, отсоедините подставку от монитора.



Если подставка монитора снята для крепления на стене, то дополнительные сведения см. в разделе [Использование комплекта настенного крепления монитора \(покупается отдельно\)](#) на [стр. 38](#) и инструкции по эксплуатации кронштейна настенного крепления (покупается отдельно).

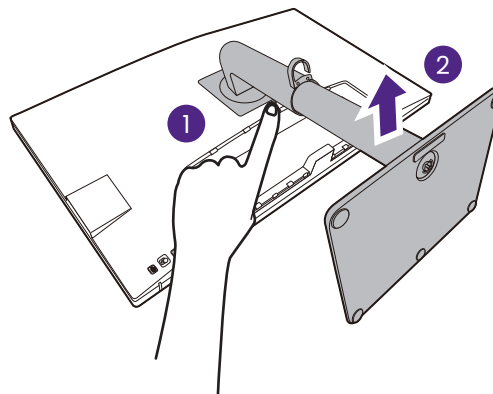

4. Снимите основание монитора.

Отвинтите винты снизу основания монитора.

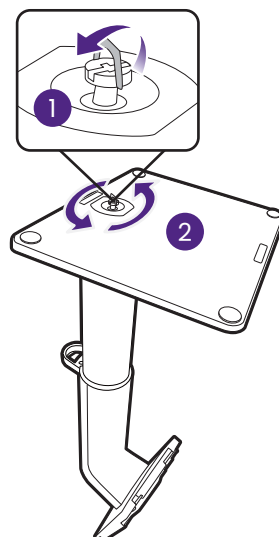

Затем отсоедините основание от подставки.

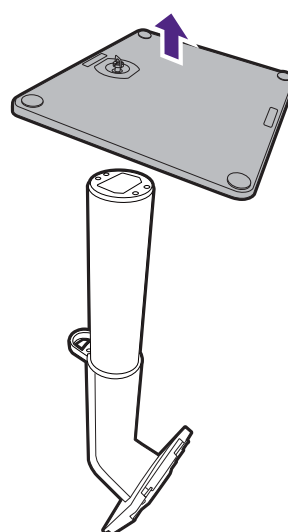

Регулировка высоты монитора

Чтобы отрегулировать высоту монитора, возьмите его за левый и правый края и опустите или поднимите на нужную высоту.

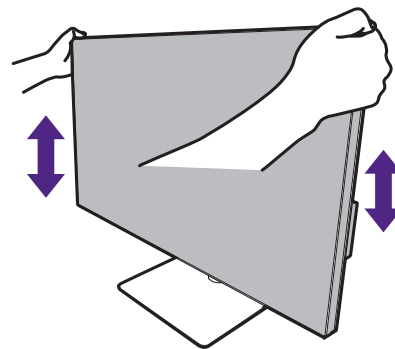

- Не беритесь за верхнюю или нижнюю часть подставки, регулируемой по высоте, и за низ монитора, чтобы при подъеме или опускании монитора не прищемить пальцы. Во время выполнения этой операции не позволяйте детям находиться рядом с монитором.
- Если нужно отрегулировать высоту монитора, повернутого вертикально, то учтите, что широкий экран не позволит опустить монитор на минимальную высоту.

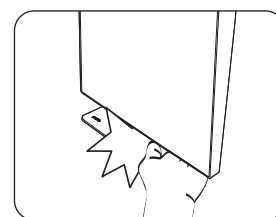
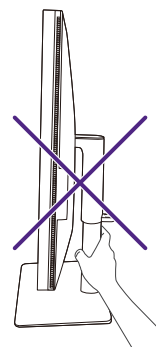

Поворот монитора (только определенные модели)



Доступно только в том случае, если в устройстве есть функция переворота. Зайдите на сайт www.BenQ.com > купленная модель > вкладка **Технические характеристики**, чтобы проверить, поддерживается ли функция **Поворот**.

1. Поверните экранное изображение.

Перед поворотом монитора в книжную ориентацию экранное изображение нужно повернуть на 90 градусов.

Нажмите правой кнопкой на рабочем столе и во всплывающем меню выберите пункт **Разрешение экрана**. Выберите **Книжная** в пункте **Ориентация** и примените настройку.



Для настройки ориентации экрана применяются разные процедуры в зависимости от операционной системы вашего ПК. Подробности см. в справочной документации на вашу операционную систему.

2. Полностью выдвиньте монитор вверх и наклоните его.

Осторожно приподнимите дисплей и выдвиньте его до максимума. Затем наклоните монитор.



Для разворота монитора из альбомной ориентации в книжную его нужно выдвинуть по вертикали.

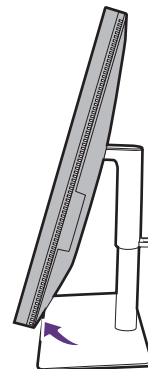
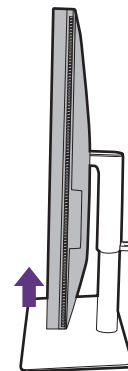

3. Поверните монитор на 90 градусов по часовой стрелке, как показано.

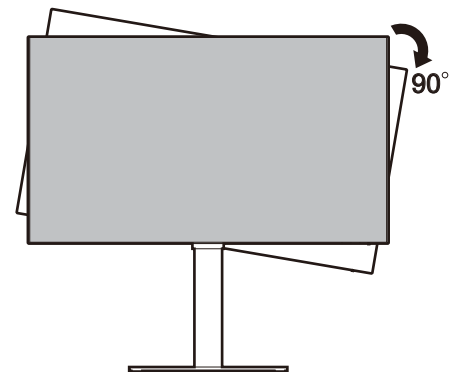



Чтобы во время поворота нижняя кромка ЖК-дисплея не ударилась об основание монитора, перед поворотом наклоните монитор и выдвиньте его в самое верхнее положение. При этом убедитесь в отсутствии препятствий для перемещения монитора и в наличии достаточного места для кабелей.

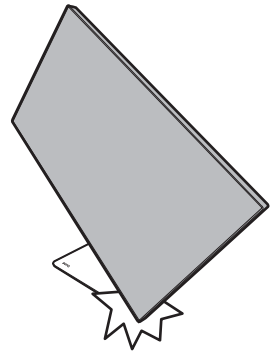

4. Отрегулируйте нужный угол обзора монитора.



Регулировка угла обзора

Установите монитор под нужным углом, отрегулировав наклон, поворот и высоту. Подробности см. в разделе технические характеристики на веб-сайте.

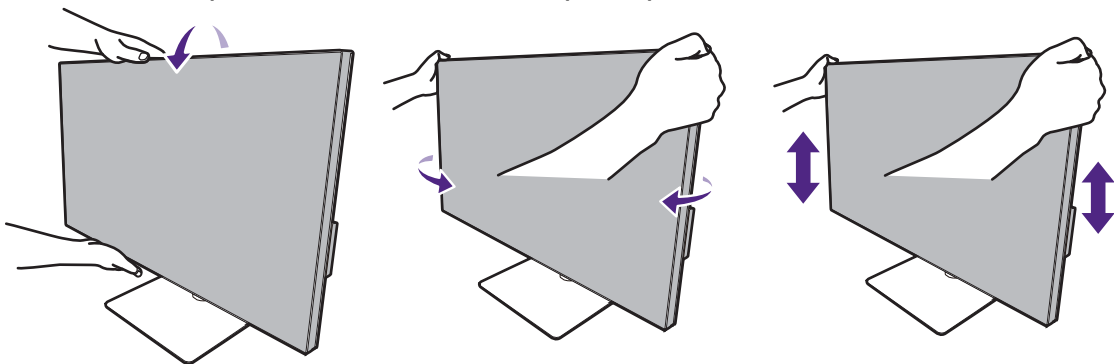

Использование комплекта настенного крепления монитора (покупается отдельно)

На задней стенке вашего ЖК-монитора имеется соответствующее стандарту VESA крепление со 100-мм вырезом, в который устанавливается кронштейн настенного крепления. Перед началом работы с монтажным комплектом внимательно ознакомьтесь с мерами предосторожности.

Правила техники безопасности

- Установите монитор и комплект для его крепления на стену с плоской поверхностью.
- Убедитесь, что материал стены и стандартный кронштейн настенного крепления (покупается отдельно) имеют достаточную прочность, чтобы выдержать массу монитора. Информацию о весе см. в разделе технические характеристики на веб-сайте.
- Выключите ЖК-монитор и питание и только после этого отсоединяйте кабели.

1. Снимите стойку монитора.

Положите монитор экраном вниз на чистую поверхность, застеленную мягким материалом. Отсоедините подставку монитора согласно указаниям в разделе [Отсоединение подставки на стр. 33](#).

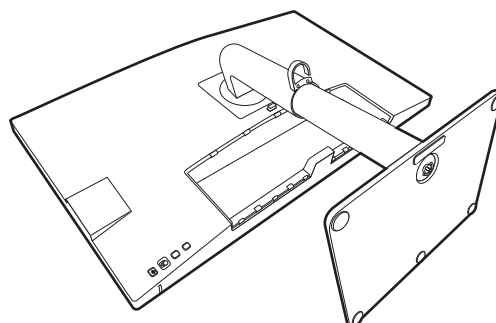

С помощью крестовой отвертки выверните винты, которыми задняя крышка крепится к монитору. Рекомендуем использовать отвертку с магнитной головкой, чтобы не потерять винты.

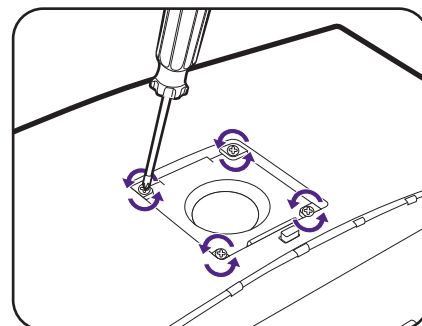

Если вы собираетесь в будущем снова использовать монитор на подставке, то сохраните основание монитора, подставку и винты в надежном месте.

2. Для завершения установки выполните инструкции, приведенные в руководстве на купленный вами кронштейн настенного крепления.



Прикрепите к монитору скобу кронштейна настенного крепления стандарта VESA с помощью четырех винтов M4 x 10 мм. Затяните все винты, как полагается. Порядок настенного крепления и соответствующие меры безопасности узнайте у профессионального технического специалиста или в сервисном центре BenQ.

Порядок регулировки параметров монитора

Панель управления

Доступ ко всем экранным меню обеспечивается нажатием клавиш управления. Экранное меню позволяет регулировать все параметры вашего монитора.

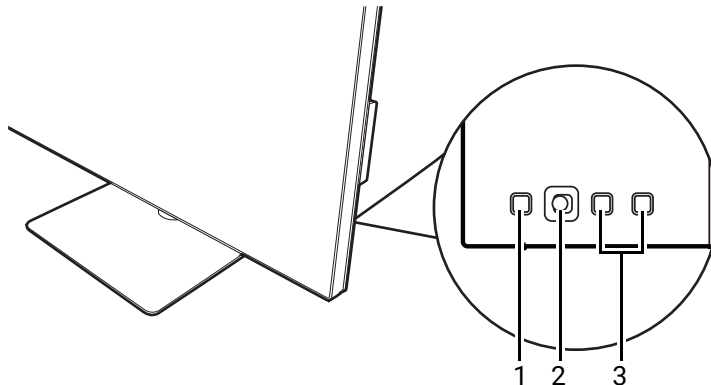

Поз.	Название	Описание
1.	Кнопка Питание	Включение или выключение питания.
2.	5-позиционный контроллер	Доступ к функциям или пунктам меню в соответствии с экранными значками. Дополнительные сведения см. в разделе 5-позиционный контроллер и основные действия с меню на стр. 40 .
3.	Пользовательские клавиши	Быстрый доступ к функциям или пунктам меню, показанным на экране рядом с каждой клавишей. Дополнительные сведения см. в разделе Использование горячих клавиш на стр. 42 .

5-позиционный контроллер и основные действия с меню

5-позиционный контроллер расположен сзади монитора. Сидя перед монитором, для перемещения по меню и выполнения действий перемещайте контроллер в направлениях, показанных значками на экране.

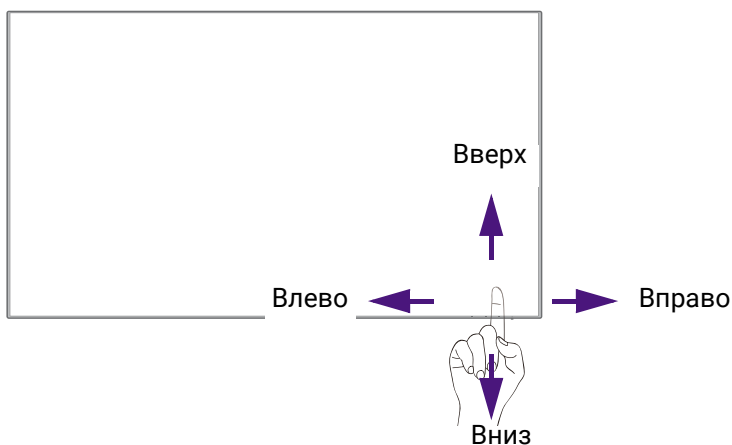

Значок экранного меню	Действие на 5-позиционном контроллере	Функция
(Когда не активировано ни одно меню)		
---	Нажмите 5-позиционный контроллер	<ul style="list-style-type: none"> • (Видеокабель не подключен) Активация меню выбора источника видеосигнала. • (Видеокабель подключен) Активация меню горячих клавиш.
(Когда активировано меню выбора источник видеосигнала)		
	Перемещайте 5-позиционный контроллер в нужном направлении	Переключение на нужный источник входного сигнала. Значки доступных входов зависят от конкретной модели.
(Когда активировано меню горячих клавиш)		
	Переместить вправо	Активация главного меню.
	Переместить вверх	Регулировка яркости.
	Переместить вниз	Регулировка контрастности.
	Переместить влево	Закрытие меню горячих клавиш.
(Когда активировано главное меню)		
	Нажмите	Подтверждение выбора.

Значок экранного меню	Действие на 5-позиционном контроллере	Функция
	Переместить вправо	<ul style="list-style-type: none"> • Вход в подменю. • Подтверждение выбора.
	Переместить вверх	<ul style="list-style-type: none"> • Переход к предыдущему пункту меню. • Вверх / увеличение значения параметра.
	Переместить вниз	<ul style="list-style-type: none"> • Переход к следующему пункту меню. • Вниз / уменьшение значения параметра.
	Переместить влево	<ul style="list-style-type: none"> • Возврат к предыдущему меню. • Выход из экранного меню.

Доступ ко всем экранным меню обеспечивается нажатием клавиш управления. Экранное меню позволяет регулировать все параметры вашего монитора. В меню могут быть доступны разные параметры в зависимости от источников входного сигнала, функций и настроек.

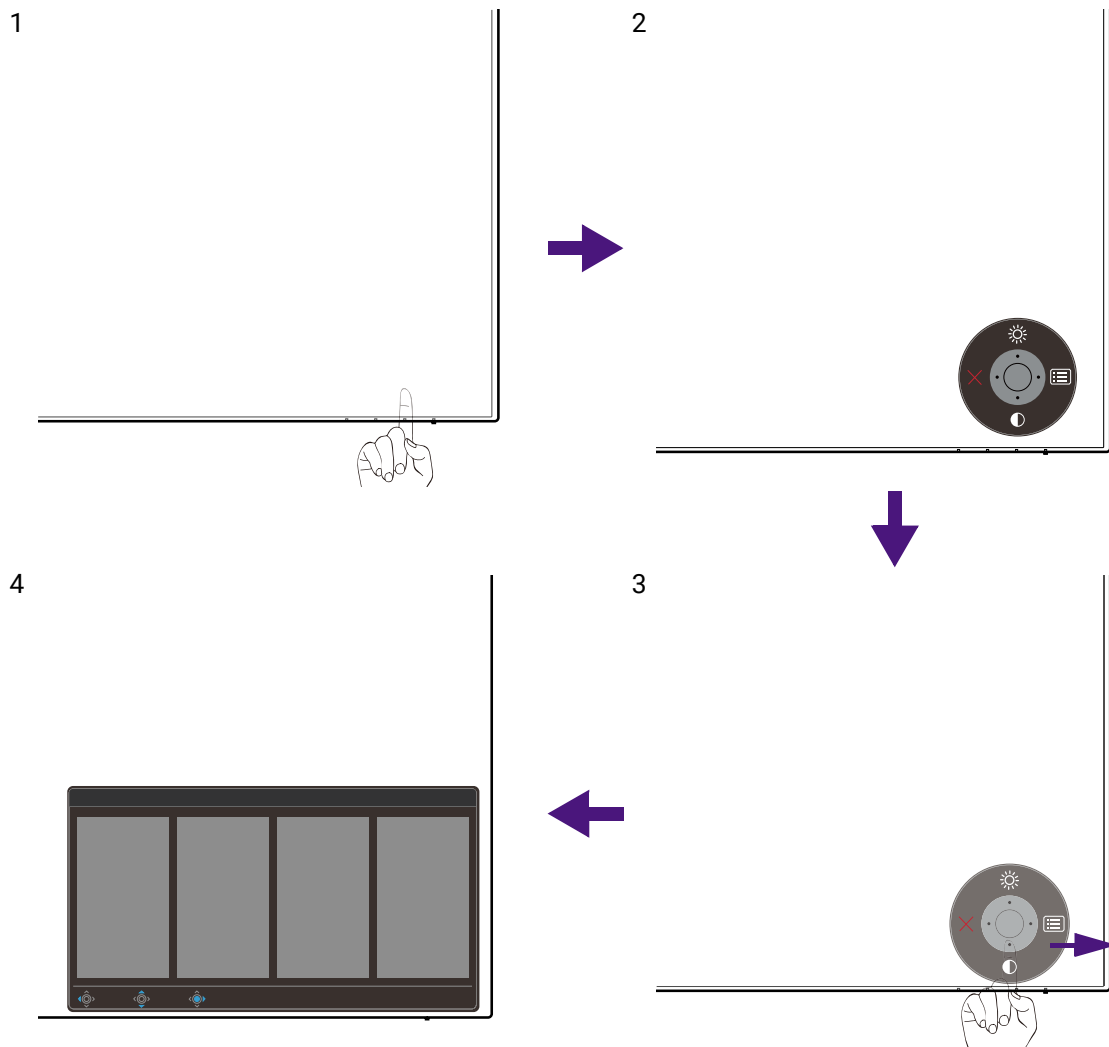

1. Нажмите 5-позиционный контроллер.
2. Откроется меню горячих клавиш. Значки со стрелками вверх и вниз предназначены для определенных функций.

3. Чтобы открыть главное меню, выберите  (**Меню**).
4. Войдя в главное меню, для настройки параметров или выбора элементов нажимайте кнопки в соответствии с экранными значками внизу меню. Дополнительные сведения о пунктах меню см. в разделе [Перемещение по главному меню на стр. 53](#).



Использование горячих клавиш

Настраиваемые пользователем клавиши рядом с 5-позиционным контроллером используются как горячие клавиши для быстрого вызова заранее заданных функций. Для этих клавиш можно изменить установленные по умолчанию настройки и назначить им другие функции.

Доступ к функциям горячих клавиш

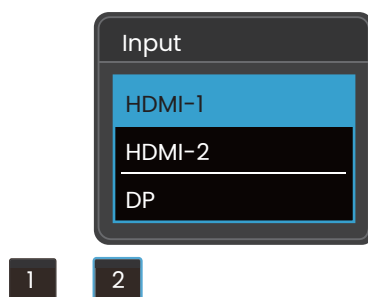
1. Нажмите любую из пользовательских клавиш сзади монитора.
2. Раз за разом нажимайте клавишу с нужной функцией для циклической смены доступных вариантов в списке.



Значок экранного меню	Функция
	Переключение на список параметров Цвет. режим по умолчанию. Порядок изменения настроек по умолчанию см. в разделе Настройка горячих клавиш на стр. 42 .
	Переключение на список параметров Вход по умолчанию. Порядок изменения настроек по умолчанию см. в разделе Настройка горячих клавиш на стр. 42 .

Настройка горячих клавиш

1. Нажмите 5-позиционный контроллер для открытия меню горячих клавиш.
2. Чтобы открыть главное меню, выберите  (**Меню**).
3. Перейдите к **Кнопка "Пользов."**.
4. Выберите пользовательскую клавишу, функцию которой хотите изменить. Возможные варианты: **Кнопка "Польз." 1** или **Кнопка "Польз." 2**.
5. В подменю выберите категорию.

6. В этой категории установите флажки для выбора не более 3 элементов для их быстрого вызова нажатием этой клавиши.

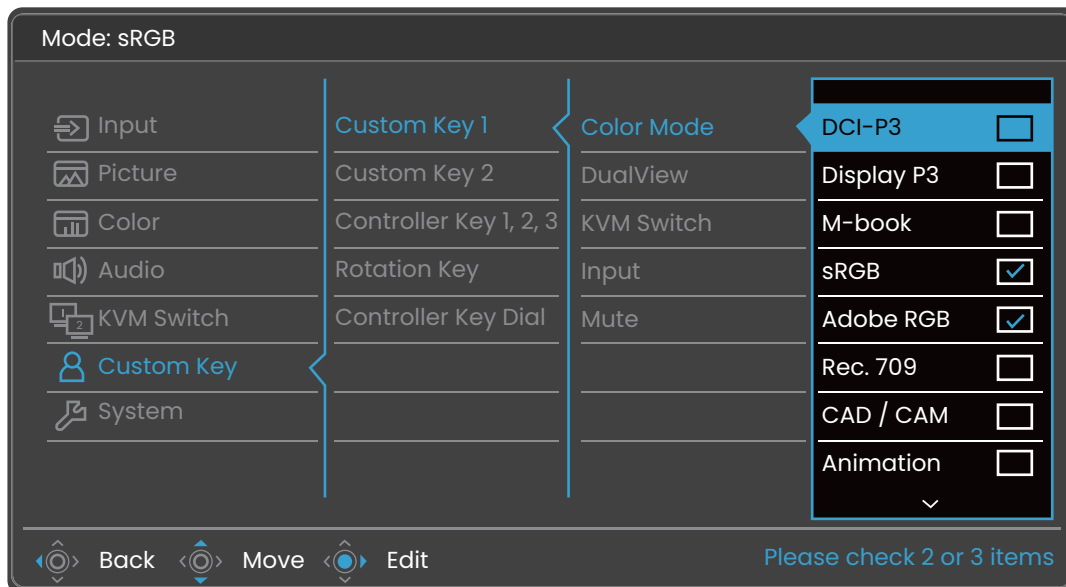

- OSD = Экранное меню (On Screen Display). Горячие клавиши работают только тогда, когда не отображается главное меню. Экраны регулировки параметров, активируемые клавишами быстрого вызова, пропадут с экрана, если в течение нескольких секунд не будет нажата ни одна клавиша.
- Чтобы разблокировать органы управления экранного меню, нажмите и удерживайте любую кнопку в течение 10 секунд.

Пульт Hotkey Puck G2 и базовые операции с ним

Помимо кнопок управления, пульт Hotkey Puck G2 можно использовать для открытия экранных меню и управления ими.



- Перед использованием пульта Hotkey Puck G2 его нужно подключить к монитору. Выполните действия, описанные в: [Подключите пульт Hotkey Puck G2 к монитору. на стр. 31.](#)
- Пульт Hotkey Puck G2 предназначен только для ЖК-монитора BenQ и доступен только для совместимых моделей. Не подключайте его к другим устройствам, имеющим разъемы mini USB.

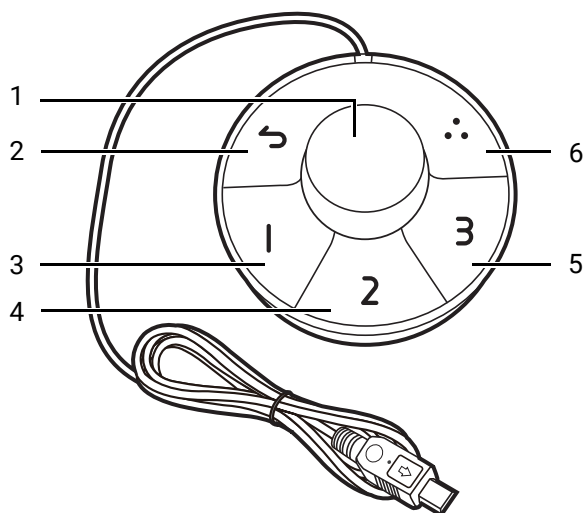

Поз.	Название	Описание
1	Кнопка-ручка	<p>(Если не отображается ни одно меню)</p> <ul style="list-style-type: none"> • Поворачивайте вправо или влево для регулировки параметра Яркость по умолчанию. Для изменения настроек по умолчанию нажмите и удерживайте 3 секунды, чтобы открыть меню настройки и в нем изменить настройку по умолчанию. Либо выберите Кнопка "Пользов." > Клав. Контр. - Ручка в мониторе. • Нажмите для открытия главного меню. <p>(В меню)</p> <ul style="list-style-type: none"> • Поворачивайте вправо для прокрутки вниз по меню. • Поворачивайте влево для прокрутки вверх по меню. • Нажмите для подтверждения выбора. <p>(Если отображается шкала регулировки)</p> <ul style="list-style-type: none"> • Поворачивайте вправо для увеличения значения. • Поворачивайте влево для уменьшения значения.
2	Кнопка возврата	<ul style="list-style-type: none"> • Возврат к предыдущему меню. • Выход из экранного меню.
3	Клав. 1 контрол.	<ul style="list-style-type: none"> • Нажмите для переключения на M-book (Цвет. режим) по умолчанию. • Нажмите и удерживайте 3 секунды, чтобы открыть меню настройки и в нем изменить настройку по умолчанию. Либо см. раздел Настройка клавиш контроллера на пульте Hotkey Puck G2 на стр. 45.

Поз.	Название	Описание
4	Клав. 2 контрол.	<ul style="list-style-type: none"> Нажмите для переключения на sRGB (Цвет. режим). Нажмите и удерживайте 3 секунды, чтобы открыть меню настройки и в нем изменить настройку по умолчанию. Либо см. раздел Настройка клавиш контроллера на пульте Hotkey Puck G2 на стр. 45.
5	Клав. 3 контрол.	<ul style="list-style-type: none"> Нажмите для переключения на Display P3 (Цвет. режим). Нажмите и удерживайте 3 секунды, чтобы открыть меню настройки и в нем изменить настройку по умолчанию. Либо см. раздел Настройка клавиш контроллера на пульте Hotkey Puck G2 на стр. 45.
6	Клав. повор.	<ul style="list-style-type: none"> Раз за разом нажимайте для циклического переключения между доступными настройками. Нажмите и удерживайте 3 секунды, чтобы открыть меню настройки и в нем изменить настройку по умолчанию. Либо выберите Кнопка "Пользов." > Клав. повор. в мониторе.

Настройка клавиш контроллера на пульте Hotkey Puck G2

Клавиши на пульте Hotkey Puck G2 предназначены для определенных функций. Вы можете изменить установленные по умолчанию настройки так, как вам нужно.

1. Нажмите 5-позиционный контроллер для открытия меню горячих клавиш.
2. Чтобы открыть главное меню, выберите  (**Меню**).
3. Перейдите к **Кнопка "Пользов."**
4. Выберите **Клав. контр. 1, 2, 3**.
5. В подменю выберите категорию.
6. В этой категории установите флажки для выбора не более 3 элементов для их быстрого вызова нажатием клавиш контроллера на пульте Hotkey Puck G2. Цифры, показанные рядом с выбранными элементами, соответствуют клавишам контроллера, которым назначены параметры.



Либо на пульте Hotkey Puck G2 нажмите и удерживайте 3 секунды клавишу, чтобы открыть меню настройки и в нем изменить настройку по умолчанию.

Работа с устройством Mac

Вы можете подключить свой монитор к устройству Mac. Учтите, что совместимость зависит от производительности и характеристик чипа Mac на вашем устройстве Mac и может быть обновлена без предварительного уведомления.

- Советуем подключать монитор к устройству Mac напрямую кабелем Thunderbolt или USB-C™ (если эти разъемы есть и на Mac, и на мониторе), чтобы обеспечить хорошее качество изображения. Подробности см. в разделе [Подключите видеокабель от ПК. на стр. 29](#).
- Для уменьшения цветовых различий советуем для вашего монитора установить режим изображения (цветовой режим) **M-book**, **Display P3** или **DCI-P3** (если они доступны). Подробности см. в разделе [Цвет. режим на стр. 59](#).

- Если ваш монитор поддерживает определенные программы BenQ, то зайдите на сайт www.BenQ.com и на веб-странице ПО проверьте, работают ли эти программы с вашим устройством Mac.

Если у вас есть какие-либо вопросы о совместимости с устройствами Mac, то зайдите на сайт Support.BenQ.com и просмотрите соответствующие темы в разделах **ЧАСТО ЗАДАВАЕМЫЕ ВОПРОСЫ** или **База знаний**.

Регулировка Режим отображ.

Для вывода изображений, формат которых отличается от 16:9, а размер отличается от размера панели купленной вами модели, можно отрегулировать режим отображения монитора.

1. Нажмите 5-позиционный контроллер, чтобы открыть меню горячих клавиш, и выберите  (**Меню**), чтобы открыть главное меню.
2. Перейдите к **Изображение > Дополн. > Режим отображ.**
3. Выберите подходящий режим отображения. Настройка вступит в силу немедленно.

Выбор подходящего цветового режима

Данный монитор обеспечивает различные цветовые режимы, которые подходят для разных типов изображений. Сведения обо всех доступных цветовых режимах см. в разделе [Цвет. режим на стр. 59](#).

Откройте **Цвет > Цвет. режим** для выбора нужного цветового режима.



Цветовой профиль компьютера (Профиль ICC) может не лучшим образом подходить для вашего монитора. Для получения гарантированно точной цветопередачи измените профиль ICC компьютера, чтобы компьютер лучше взаимодействовал с монитором. Для просмотра инструкций зайдите на сайт Support.BenQ.com и загрузите **Руководство по установке профиля ICC**, соответствующее модели вашего монитора. Либо включите функцию **Синхронизация ICC** в программе **Display Pilot 2** (стр. 3). Подробности см. в Руководстве **Display Pilot 2**.

Работа с двумя источниками видео (KVM-перекл-ль)

Если у вас есть две компьютерные системы, то вам может быть неудобно использовать разные клавиатуры и мыши для отдельного управления каждым дисплеем. Теперь, благодаря функции KVM и наличию достаточного числа разъемов ввода/вывода на одном мониторе, вы можете работать, используя только одну клавиатуру и одну мышь.

Чтобы использовать функцию KVM-переключателя, переключайтесь между вариантами **Thunderbolt 3** (модели с разъемом Thunderbolt™) / **USB-C** (модели без разъема Thunderbolt™) или **USB Upstream** в разделе **KVM-перекл-ль**. Доступные видеовходы и соответствующие параметры меню зависят от модели и не указаны в следующем заявлении. Доступные параметры и настройки см. в экранном меню вашего монитора.

- **KVM-перекл-ль > Thunderbolt 3** (модели с разъемом Thunderbolt™) / **USB-C** (PD3420Q): Переключение на вход Thunderbolt™ 3 / USB-C™.
- **KVM-перекл-ль > USB Upstream**: Переключение на один из видеовходов, кроме Thunderbolt™ 3 (модели с разъемом Thunderbolt™)/USB-C™ (PD3420Q). При настройке соответствующего варианта дисплей переключается на заданный вход, при этом управление клавиатурой и мышью также переключается. Порядок выбора входа см. в разделе [Настройка второго источника видео для KVM-перекл-ль перед использованием на стр. 47](#).

Одной из пользовательских клавиш можно назначить функцию **KVM-перекл-ль** для быстрого переключения между вариантами. См. раздел [Настройка горячих клавиш на стр. 42](#).

Настройка второго источника видео для KVM-перекл-ль перед использованием



Если на вашем мониторе рядом с разъемами ввода-вывода на задней панели есть этикетка сопряжение KVM, то подключите видеисточники правильно, как указано на этой этикетке.



Один из видеисточников заранее настроен на передачу через разъем Thunderbolt™ 3 (модели с разъемом Thunderbolt™) / USB-C™ (PD3420Q) и не может быть изменен. Другой источник может поступать с других доступных входов и должен быть заранее установлен соответствующим образом.

1. С помощью подходящего кабеля подключите второй источник видео к одному из видеовходов монитора, кроме Thunderbolt™ 3 (модели с разъемом Thunderbolt™) / USB-C™ (PD3420Q).
2. Нажмите 5-позиционный контроллер, чтобы открыть меню горячих клавиш, и выберите  (**Меню**), чтобы открыть главное меню.
3. Выберите **KVM-перекл-ль > Видеовход**.
4. Измените настройку в соответствии с вашим сценарием.
 - Для [Сценарий А: Работа с двумя компьютерами и одним монитором на стр. 48](#) выберите только что подключенный видеовход. Если выбрать **USB Upstream** в разделе **KVM-перекл-ль**, то дисплей и управление USB изменятся с Thunderbolt™ 3 (модели с разъемом Thunderbolt™) на другой подключенный видеовход.
 - Для [Сценарий В: Работа с двумя компьютерами и двумя мониторами на стр. 48](#) и [Сценарий С: Работа в режиме PBP на стр. 49](#) выберите **Нет**. Так как изображение с двух видеовходов выводится одновременно, и им не нужен никакой переключатель. При выборе параметра **Нет** переключится только управление USB.



Если выбрать значение **Нет** из **KVM-перекл-ль > Видеовход** для [Сценарий А: Работа с двумя компьютерами и одним монитором](#), а для KVM-перекл-ля выбрать вариант **USB Upstream**, то на экране ничего не будет отображаться от второго источника, так как он отсутствует. Вы также не сможете управлять текущим дисплеем (с разъема Thunderbolt™ 3 или USB-C™, в зависимости от купленной модели), так как управление клавиатурой и мышью отключено. В этом случае вручную выберите видеовход в параметре **Вход > Сигн. Вход**.

Включение функции Автоперекл. для KVM-перекл-ль

После надлежащего задания второго источника в параметре **KVM-перекл-ль > Видеовход** вы можете перейти к **KVM-перекл-ль > Автоперекл.** (или **Автоперекл. KVM** для PD2725U) и включить функцию Автоперекл. После включения если отключен кабель USB или Thunderbolt™ (модели с разъемом Thunderbolt™) / USB-C™ (PD3420Q), источник входного сигнала USB и управление автоматически переключатся на другой компьютер.

Функция KVM Автоперекл. может не переключать сигналы видео и USB одновременно, если значение **Нет** выбрано для параметра **KVM-перекл-ль > Видеовход**. В этом случае вручную выберите видеовход в параметре **Вход > Сигн. Вход**.

Сценарий А: Работа с двумя компьютерами и одним монитором

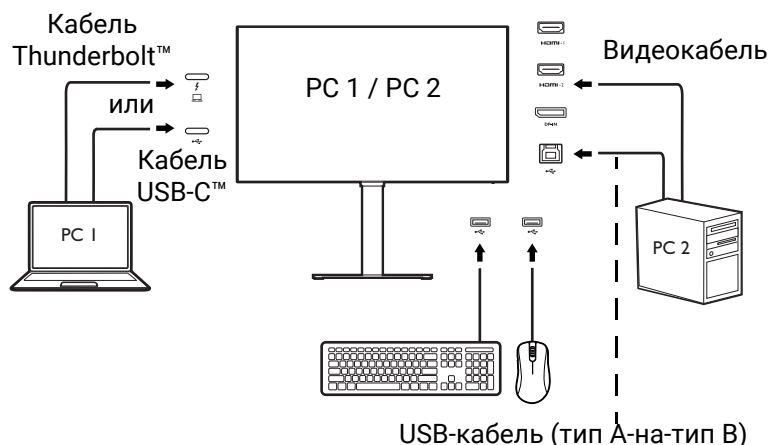

1. Подключите кабели согласно инструкциям в разделе [Подключите видеокабель от ПК. на стр. 29.](#)
2. Перейдите к **Система > Пробужд. при вкл. пит. > USB** и выберите **ВКЛ.**
3. Настройте второй источник видеосигнала, как описано в разделе [Настройка второго источника видео для KVM-переключателя перед использованием на стр. 47.](#)
4. Перейдите в окно **KVM-переключатель** и переключитесь между вариантами **Thunderbolt 3** (модели с разъемом Thunderbolt™) / **USB-C** (PD3420Q) и **USB Upstream**. Если для одной из пользовательских клавиш задано значение **KVM-переключатель**, то нажмите эту пользовательскую клавишу для переключения.

Сценарий В: Работа с двумя компьютерами и двумя мониторами

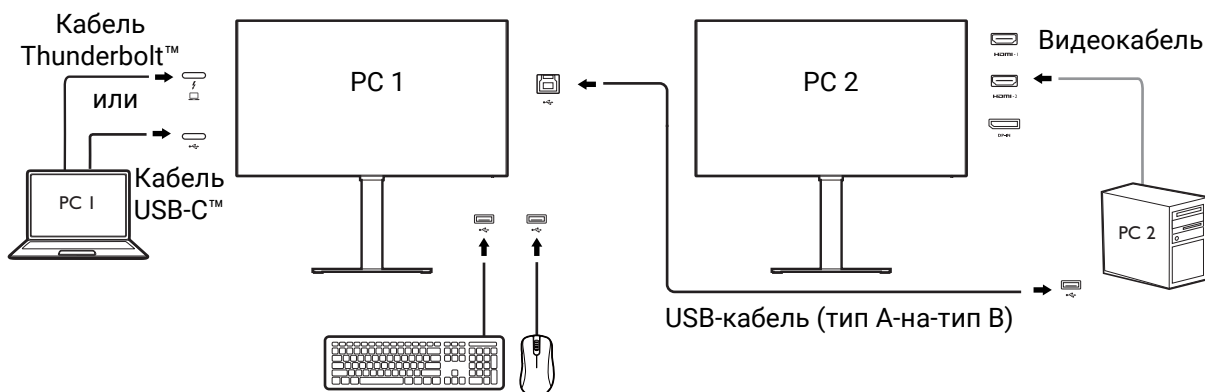

1. Подключите кабели согласно инструкциям в разделе [Подключите видеокабель от ПК. на стр. 29.](#)
2. Перейдите к **Система > Пробужд. при вкл. пит. > USB** и выберите **ВКЛ.**
3. Перейдите к **KVM-переключатель > Выход видео** и выберите **Нет.**
4. Перейдите в окно **KVM-переключатель** и переключитесь между вариантами **Thunderbolt 3** (модели с разъемом Thunderbolt™) / **USB-C** (PD3420Q) и **USB Upstream**. Если для одной из пользовательских клавиш задано значение **KVM-переключатель**, то нажмите эту пользовательскую клавишу для переключения.

Сценарий С: Работа в режиме PBP

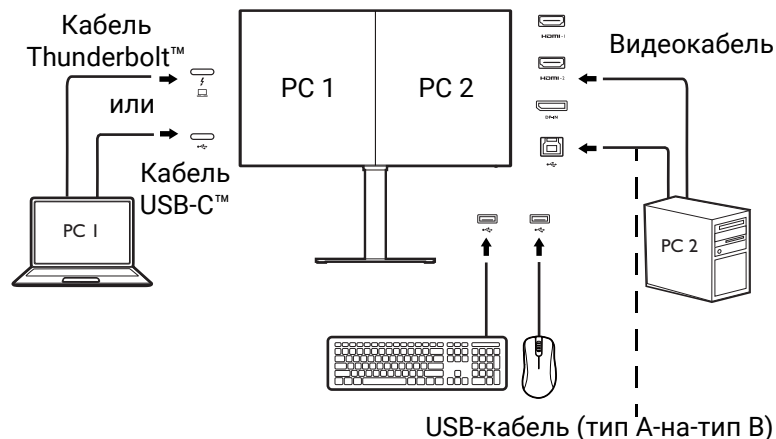

1. Подключите кабели согласно инструкциям в разделе [Подключите видеокабель от ПК. на стр. 29.](#)
2. Перейдите к **Система > Пробужд. при вкл. пит. > USB** и выберите **ВКЛ.**
3. Включите функцию PBP, выбрав **Вход > PBP**. Выберите источники, как описано в разделе [Выбор источника видеосигнала в режиме PBP на стр. 49.](#)
4. Перейдите к **KVM-перекл-ль > Видеовход** и выберите **Нет.**
5. Перейдите в окно **KVM-перекл-ль** и переключитесь между вариантами **Thunderbolt 3** (модели с разъемом Thunderbolt™) / **USB-C (PD3420Q)** и **USB Upstream**. Если для одной из пользовательских клавиш задано значение **KVM-перекл-ль**, то нажмите эту пользовательскую клавишу для переключения.

Отображение сигналов сразу двух источников (PIP/PBP)

Чтобы выводить на экран сразу два источника входного сигнала, выберите режим Картинка-в-картинке (PIP) или Картинка рядом с картинкой (PBP).

Выбор источника видеосигнала в режиме PIP

При первом использовании выберите **Вход > Режим PIP** и нажмите 5-позиционный контроллер. Монитор проведет поиск доступных видеоисточников в следующем порядке: Thunderbolt™ 3 (PD2720U / PD2725U / PD3220U / PD3225U / PD3206U), USB-C™ (PD3420Q), DP и HDMI и затем покажет первый доступный источник как главный источник в режиме PIP, а второй источник - как вспомогательный. Если будет найден только один источник видеосигнала, то с помощью подходящего кабеля подключите нужный источник видеосигнала и перейдите к **Вход > Режим PIP > Вспом.**, чтобы вручную выбрать вспомогательный источник. Можно также вручную изменить главный источник, выбрав **Вход > Режим PIP > Главное.**

Монитор будет хранить настройку двух источников входного сигнала для использования в будущем, пока вы вручную не измените эту настройку.

Для регулировки дополнительных параметров перейдите в раздел **Вход.**

Выбор источника видеосигнала в режиме PBP

1. Выберите **Вход > PBP, PBPx4** или **PBP 5:9.**
2. Выберите нужный источник для каждого окна.

Для регулировки дополнительных параметров перейдите в раздел **Вход.**



Порядок применения разных цветовых режимов к изображениям в режиме PBP см. в разделе [Применение двух настроек цвета к одному и тому же изображению \(Два вида\) на стр. 52.](#)

Подключение нескольких мониторов (гирляндное подключение через разъемы Thunderbolt™ 3) (только определенные модели)



Доступно для моделей с разъемами Thunderbolt™ 3. Разъемы, имеющиеся в выбранной модели, см. в разделе [Вид сзади на стр. 18](#).

Подключая мониторы гирляндой через разъемы Thunderbolt™ 3, можно выводить контент максимум на 6 устройств (в том числе на 2 монитора).

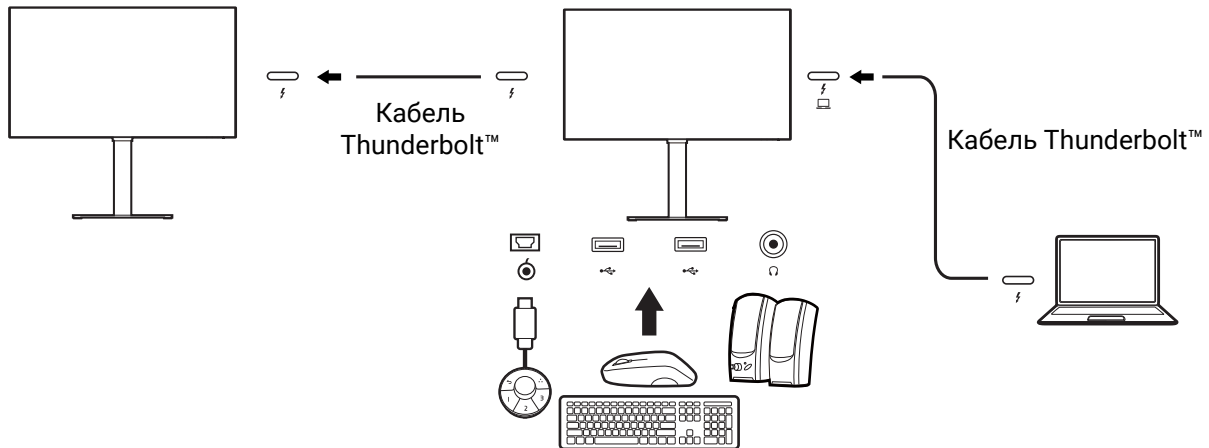

1. С помощью кабеля Thunderbolt™ из комплекта поставки монитора подключите ноутбук (с разъемом Thunderbolt) к разъему Thunderbolt™ 3 () на мониторе. Через этот разъем подается питание на ноутбук.
2. Подключите второй монитор к первому с помощью кабеля Thunderbolt™ 3 (покупается отдельно), как показано. При покупке кабеля убедитесь, что он сертифицирован на соответствие спецификации Thunderbolt™ 3 (на упаковке и/или на самом кабеле напечатан логотип Thunderbolt™ 3) и имеет длину больше одного метра.
3. Включите питание на ноутбуке и мониторах.
4. На ноутбуке выберите способ вывода содержимого на подключенные мониторы: **Дублировать**, **Расширить** или **Только проектор**. Для управления выводом можно использовать дополнительные программы (покупаются отдельно). Дополнительные сведения см. в руководстве на купленную программу.

Поддерживаемое разрешение

Для обеспечения качества изображения при подключении гирляндой через разъемы Thunderbolt™ 3 количество подключенных мониторов должно быть ограничено. В следующей таблице указаны возможные значения разрешения изображения для каждого монитора.

	1 ^й монитор	2 ^й монитор
Поддерживаемое разрешение	3840 x 2160 (60 Гц)	3840 x 2160 (60 Гц)
	3840 x 2160 (60 Гц)	2560 x 1440 (60 Гц)
	2560 x 1440 (60 Гц)	2560 x 1440 (60 Гц)
	2560 x 1440 (60 Гц)	1920 x 1080 (60 Гц)



Выходной сигнал ноутбука на монитор всегда имеет разрешение 3840 x 2160. При подключении нескольких мониторов вы можете средствами операционной системы ноутбука регулировать разрешение каждого монитора.



Учтите также, что разные видеокарты могут поддерживать разное количество подключаемых устройств. Уточните характеристики вашей видеокарты или обратитесь к ее изготовителю.

Использование технологии HDR



Приведенная в настоящем документе информация об устройствах, поддерживающих технологию и содержимое HDR, является актуальной по состоянию на дату публикации. Для получения самой новой информации обратитесь к изготовителю вашего устройства и поставщику содержимого.

Для включения функции HDR требуется наличие совместимого проигрывателя и содержимого.

1. Убедитесь, что проигрыватель FHD/4K HDR готов к работе. Поддерживаются проигрыватели со следующими названиями и значениями разрешения. Учтите, что на мониторе FHD размер содержимого 4K уменьшается, и оно отображается с разрешением 1920 x 1080.

Названия, обычно используемые для FHD/4K (разные изготовители могут использовать разные названия)	FHD, 4K, 4K Ultra HD, UHD, UHD 4K, Ultra HD, 2160p
Названия, обычно используемые для HDR10 (разные изготовители могут использовать разные названия)	HDR Premium, High Dynamic Range, HDR, Ultra HD Premium

2. Убедитесь в наличии содержимого HDR. Содержимое можно воспроизводить с дисков 4K UHD (Blue-Ray) или в новых HDR-играх на приставках Xbox One S и PS4 Pro.
3. Проигрыватель и монитор следует подключать с помощью подходящего кабеля:
 - прилагаемый кабель HDMI / DP / DP-на-mini DP / кабель USB-C™ / кабель Thunderbolt™ 3 (если есть)
 - кабель HDMI, сертифицированный как HDMI High Speed или HDMI Premium
 - кабель DP / DP-на-mini DP, сертифицированный как совместимый с DisplayPort
 - сертифицированный кабель USB-C™, поддерживающий альтернативный режим DisplayPort

Включение функции HDR

PD2720U / PD3220U

При условии соблюдения инструкций, приведенных в разделе [Использование технологии HDR на стр. 51](#), и совместимости содержимого на входе со стандартом HDR на экране появится сообщение **HDR: Вкл.** это значит, что ваш проигрыватель и содержимое совместимы с технологией HDR и что функция HDR успешно включена. Монитор обрабатывает содержимое HDR в соответствии со стандартом ST2084.

Если после подключения на экране не появляется никакое сообщение, то выполните инструкции для включения режима эмуляции HDR.

1. Нажмите 5-позиционный контроллер, чтобы открыть меню горячих клавиш, и выберите  (**Меню**), чтобы открыть главное меню.
2. Выберите **Цвет и Цвет. режим**.

3. Выберите **HDR**. На экране появится сообщение **HDR: Эмуляция**. Это значит, что содержимое входного сигнала не совместимо с технологией HDR и что монитор переведен в режим эмуляции HDR.



HDR Demo позволяет сравнить качество вывода двух типов изображения - HDR и не-HDR. Дополнительные сведения см. в разделе [Параметры HDR Demo](#) и [доступность функции HDR \(только PD2720U / PD3220U\)](#) на стр. 77.

PD2725U / PD3206U / PD3225U / PD3420Q

При условии соблюдения инструкций, приведенных в разделе [Использование технологии HDR на стр. 51](#), и совместимости содержимого на входе со стандартом HDR на экране появится сообщение **HDR: Вкл.** Это значит, что ваш проигрыватель и содержимое совместимы с технологией HDR и что функция HDR правильно включена. Монитор обрабатывает содержимое HDR в соответствии со стандартом ST2084.

Если подключение установлено, но экранное сообщение не отображается, то это значит, что ваш проигрыватель и содержимое несовместимы с технологией HDR. Монитор продолжит работу в цветовом режиме, выбранном в последний раз для содержимого не-HDR.

Применение двух настроек цвета к одному и тому же изображению (**Два вида**)

Функция **Два вида** помогает повысить эффективность редактирования изображений, так как одновременно показывает два разных режима цвета бок о бок.

1. Выберите один режим цвета в разделе **Цвет > Цвет. режим**.
2. Перейдите к **Цвет > Два вида**. Экран разделится на два окна, и выбранный режим цвета будет применен в левом окне.
3. Вы увидите список режимов цвета, доступных для правого окна. Выберите нужный, чтобы применить его настройки.



Перемещение по главному меню

Экранное меню OSD (On Screen Display) позволяет регулировать все параметры вашего монитора. Нажмите 5-позиционный контроллер, чтобы открыть меню

горячих клавиш, и нажмите  (**Меню**), чтобы открыть главное меню. Подробности см. в разделе [5-позиционный контроллер и основные действия с меню на стр. 40](#).

В меню могут быть доступны разные параметры в зависимости от источников входного сигнала, функций и настроек. Недоступные параметры меню будут иметь серый цвет. Недоступные клавиши будут отключены, а соответствующие значки экранного меню пропадут. Для моделей без определенных функций их настройки и соответствующие элементы не будут отображаться в меню.



Языки экранного меню могут быть разными у моделей, поставляемых в разные регионы; дополнительные сведения см. в разделе [Язык на стр. 73](#) в пунктах **Система** и **Настр. экр. меню**.

Более подробные сведения о каждом меню см. на следующих страницах:

- [Меню Вход на стр. 54](#)
- [Меню Изображение на стр. 57](#)
- [Меню Цвет на стр. 59](#)
- [Меню Аудио на стр. 67](#)
- [Меню KVM-переключатель на стр. 68](#)
- [Меню Кнопка "Пользов." на стр. 70](#)
- [Меню Система на стр. 72](#)



Меню Вход

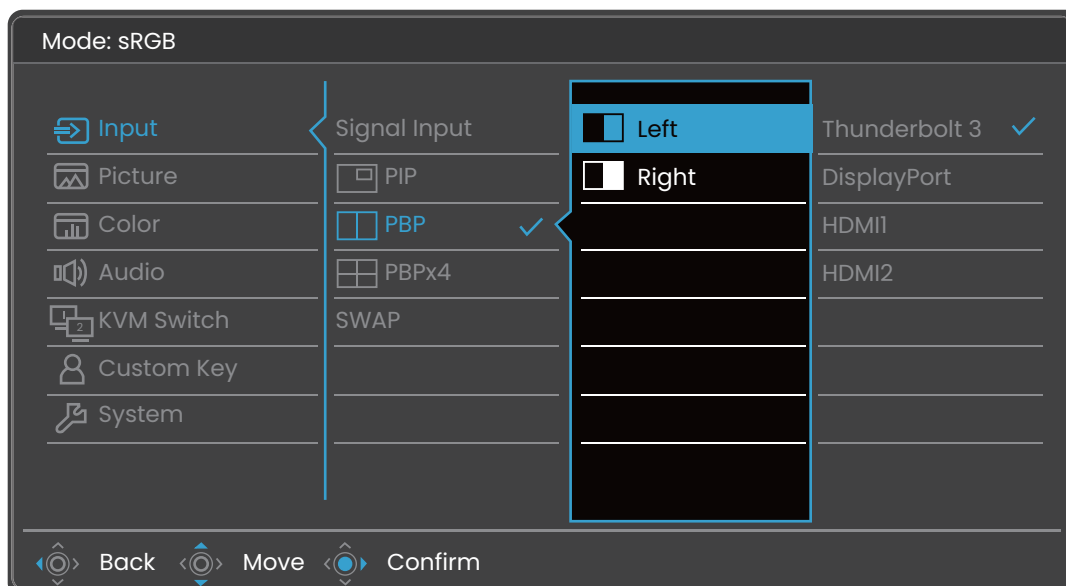

В меню могут быть доступны разные параметры в зависимости от источников входного сигнала, функций и настроек. Недоступные параметры меню будут иметь серый цвет. Недоступные клавиши будут отключены, а соответствующие значки экранного меню пропадут. Для моделей без определенных функций их настройки и соответствующие элементы не будут отображаться в меню.



1. В меню горячих клавиш выберите (Меню).
2. Нажатием или выберите **Вход**.
3. Нажмите , чтобы войти в подменю, затем нажатием или выберите пункт меню.
4. Для регулировки нажимайте или , а для выбора нажимайте .
5. Чтобы вернуться к предыдущему меню, нажмите .
6. Для выхода из меню нажмите .

Элемент	Функция	Диапазон
Сигн. Вход	<p>Используется для переключения входа в соответствии с типом подключаемого видеокабеля.</p> <p> При ручном выборе входного сигнала у устройства KVM-перекл-ль отключится функция переключения источника. Чтобы после описанного здесь ручного выбора источника использовать KVM-перекл-ль, выполните описанные в разделе Настройка второго источника видео для KVM-перекл-ль перед использованием на стр. 47 инструкции по правильной установке.</p>	<p>(Модели с разъемом Thunderbolt™)</p> <ul style="list-style-type: none"> • Thunderbolt 3 • DisplayPort • HDMI1 • HDMI2 <p>(PD3420Q)</p> <ul style="list-style-type: none"> • USB-C • DisplayPort • HDMI1 • HDMI2









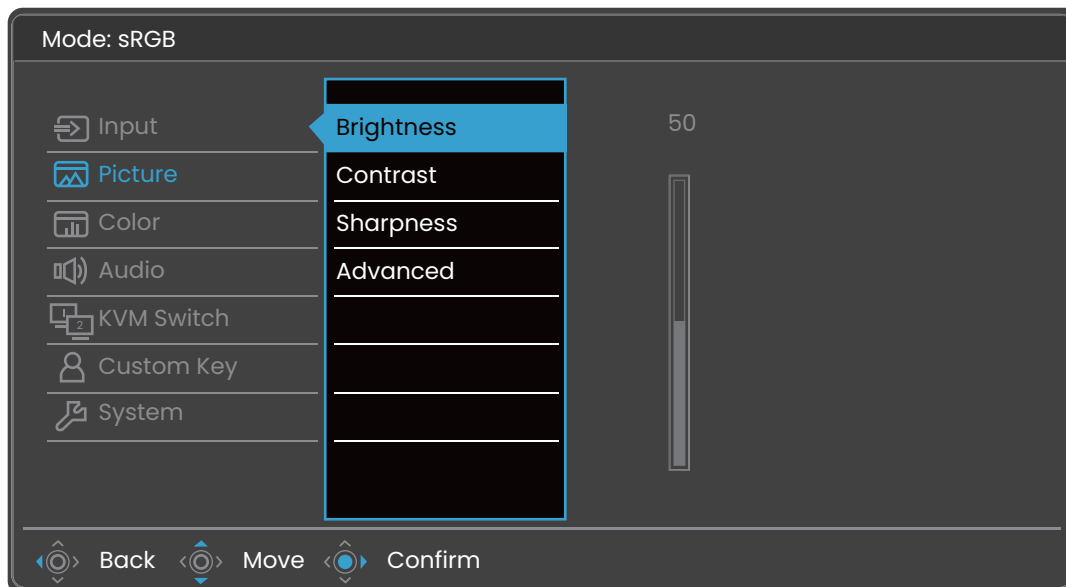

Элемент	Функция	Диапазон											
Режим PIP	<p>Устанавливает режим PIP. На экране одновременно отображаются изображения с двух независимых источников видео.</p> <p> Если включен режим PIP, то выводится звук главного источника.</p> <p> Этот параметр недоступен при включенной функции HDR.</p> <table border="1" data-bbox="384 539 1225 1473"> <tr> <td data-bbox="384 539 600 640">Главное</td> <td data-bbox="600 539 1225 640">Определяет главный источник видеосигнала.</td> <td data-bbox="1225 539 1479 1473" rowspan="2"> (Модели с разъемом Thunderbolt™) • Thunderbolt 3 • DisplayPort • HDMI1 • HDMI2 (PD3420Q) • USB-C • DisplayPort • HDMI1 • HDMI2 </td> </tr> <tr> <td data-bbox="384 640 600 1077">Вспом.</td> <td data-bbox="600 640 1225 1077">Определяет второй источник видеосигнала для режима PIP.</td> </tr> <tr> <td data-bbox="384 1077 600 1234">Размер PIP</td> <td data-bbox="600 1077 1225 1234">Определение размера окна-врезки в режиме PIP.</td> <td data-bbox="1225 1077 1479 1234"> • Малый • Средний • Большой </td> </tr> <tr> <td data-bbox="384 1234 600 1473">Положение PIP</td> <td data-bbox="600 1234 1225 1473">Регулировка положения окна-врезки в режиме PIP.</td> <td data-bbox="1225 1234 1479 1473"> • Вверху справа • Вверху слева • Внизу справа • Внизу слева </td> </tr> </table>	Главное	Определяет главный источник видеосигнала.	(Модели с разъемом Thunderbolt™) • Thunderbolt 3 • DisplayPort • HDMI1 • HDMI2 (PD3420Q) • USB-C • DisplayPort • HDMI1 • HDMI2	Вспом.	Определяет второй источник видеосигнала для режима PIP.	Размер PIP	Определение размера окна-врезки в режиме PIP.	• Малый • Средний • Большой	Положение PIP	Регулировка положения окна-врезки в режиме PIP.	• Вверху справа • Вверху слева • Внизу справа • Внизу слева	
Главное	Определяет главный источник видеосигнала.	(Модели с разъемом Thunderbolt™) • Thunderbolt 3 • DisplayPort • HDMI1 • HDMI2 (PD3420Q) • USB-C • DisplayPort • HDMI1 • HDMI2											
Вспом.	Определяет второй источник видеосигнала для режима PIP.												
Размер PIP	Определение размера окна-врезки в режиме PIP.	• Малый • Средний • Большой											
Положение PIP	Регулировка положения окна-врезки в режиме PIP.	• Вверху справа • Вверху слева • Внизу справа • Внизу слева											
PBR	<p>Устанавливает режим PBR, в котором два изображения отображаются бок о бок. Определяет источники видеосигнала для левого и правого окон соответственно.</p> <p> Этот параметр недоступен при включенной функции HDR.</p>	<ul style="list-style-type: none"> • Левый • Правый 											

Элемент	Функция	Диапазон
PBR 5:9 (Только PD3420Q)	<p>Установка режима PBR, при котором бок о бок отображаются два изображения: одно 16:9, а другое - 5:9. Определяет источники видеосигнала для левого и правого окон соответственно.</p> <p>Если вы используете только один компьютер и хотите включить PBR 5:9, то убедитесь, что компьютер поддерживает два независимых видеовхода.</p> <p> Этот параметр недоступен при включенной функции HDR.</p>	<ul style="list-style-type: none"> • Левый (16:9) • Правый (5:9)
PBRx4	<p>Устанавливает режим PBR, в котором четыре изображения отображаются бок о бок. Определяет источники видеосигнала для четырех окон соответственно.</p> <p> Этот параметр недоступен при включенной функции HDR.</p>	<ul style="list-style-type: none"> • Вверху слева • Вверху справа • Внизу слева • Внизу справа
ПЕРЕКЛ	<p>Переключение экранов видео.</p> <ul style="list-style-type: none"> • Для Режим PIP / PBR / PBR 5:9: будут переключаться главный и вспомогательный источники. • Для режима PBRx4: источники будут переключаться по часовой стрелке. 	



Меню Изображение

В меню могут быть доступны разные параметры в зависимости от источников входного сигнала, функций и настроек. Недоступные параметры меню будут иметь серый цвет. Недоступные клавиши будут отключены, а соответствующие значки экранного меню пропадут. Для моделей без определенных функций их настройки и соответствующие элементы не будут отображаться в меню.



1. В меню горячих клавиш выберите  (**Меню**).
2. Нажатием  или  выберите **Изображение**.
3. Нажмите , чтобы войти в подменю, затем нажатием  или  выберите пункт меню.
4. Для регулировки нажимайте  или , а для выбора нажимайте .
5. Чтобы вернуться к предыдущему меню, нажмите .
6. Для выхода из меню нажмите .









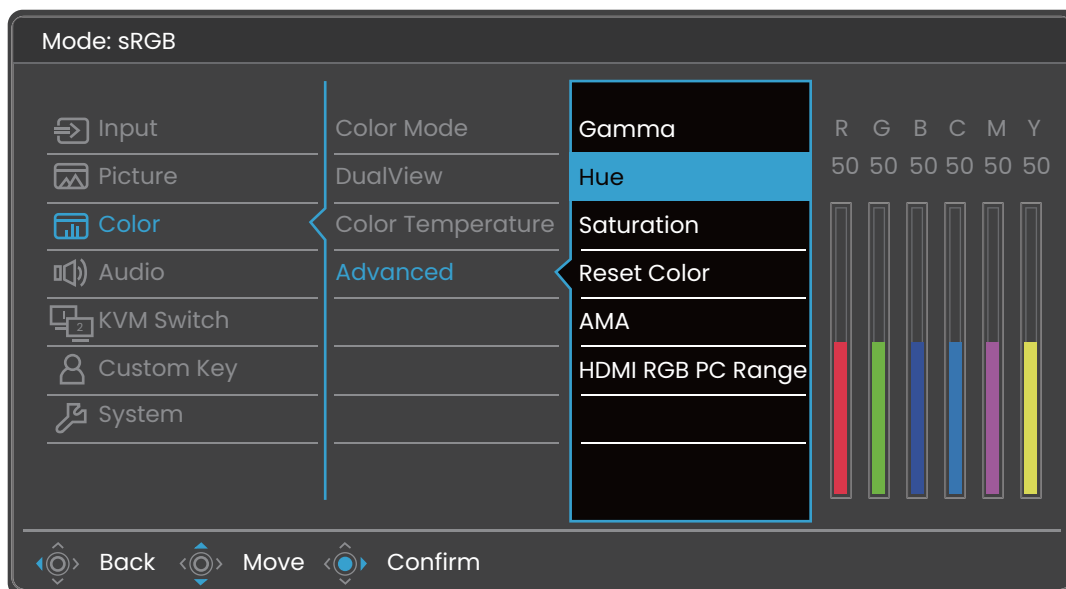

Элемент	Функция	Диапазон
Яркость	Регулировка соотношения светлых и темных оттенков.	0 ~ 100
Контраст	Регулировка различий между светлыми и темными элементами изображения.	0 ~ 100
Резкость	Регулировка четкости и различимости контуров объектов на изображении.	1 ~ 10

Элемент	Функция		Диапазон					
Дополн.	Dynamic Contrast (только определенные модели)	Эта функция автоматически обнаруживает видеосигнал на входе и затем выставляет оптимальный контраст.	(PD2720U / PD3220U) 0 ~ 5 (PD2725U / PD3420Q) • Авто • ВЫКЛ.					
	Режим отображ.	<p>Эта функция позволяет просматривать изображение других форматов, помимо 16:9 или 21:9 (в зависимости от купленной модели), без геометрического искажения.</p> <p> Параметры в пункте Режим отображ. будут разными в зависимости от источников входного видеосигнала.</p> <p> В зависимости от значения, выбранного для параметра Цвет. режим, устанавливаются разные значения для параметра Режим отображ. При необходимости измените значение этого параметра.</p> <table border="1" data-bbox="635 1093 1289 1648"> <tr> <td data-bbox="635 1093 818 1290">Полный</td> <td data-bbox="818 1093 1289 1290">Идеально подходит для просмотра изображения формата 16:9 или 21:9 (в зависимости от купленной модели).</td> </tr> <tr> <td data-bbox="635 1290 818 1451">1:1</td> <td data-bbox="818 1290 1289 1451">Входное изображение выводится со своим исходным разрешением без масштабирования.</td> </tr> <tr> <td data-bbox="635 1451 818 1648">Формат (Только PD3206U / PD3225U)</td> <td data-bbox="818 1451 1289 1648">Входное изображение выводится без геометрических искажений и заполняет максимально возможную область экрана.</td> </tr> </table>	Полный	Идеально подходит для просмотра изображения формата 16:9 или 21:9 (в зависимости от купленной модели).	1:1	Входное изображение выводится со своим исходным разрешением без масштабирования.	Формат (Только PD3206U / PD3225U)	Входное изображение выводится без геометрических искажений и заполняет максимально возможную область экрана.
Полный	Идеально подходит для просмотра изображения формата 16:9 или 21:9 (в зависимости от купленной модели).							
1:1	Входное изображение выводится со своим исходным разрешением без масштабирования.							
Формат (Только PD3206U / PD3225U)	Входное изображение выводится без геометрических искажений и заполняет максимально возможную область экрана.							
	Overscan	<p>Входное изображение немного увеличивается и выходит за пределы экрана. Используйте эту функцию для скрытия помех на нижней и верхней кромке изображения (если они есть).</p> <p> Этот параметр доступен только тогда, когда в качестве источника входного сигнала выбран HDMI.</p>	• ВКЛ. • ВЫКЛ.					



Меню Цвет



В меню могут быть доступны разные параметры в зависимости от источников входного сигнала, функций и настроек. Недоступные параметры меню будут иметь серый цвет. Недоступные клавиши будут отключены, а соответствующие значки экранного меню пропадут. Для моделей без определенных функций их настройки и соответствующие элементы не будут отображаться в меню.



1. В меню горячих клавиш выберите  (**Меню**).
2. Нажатием  или  выберите **Цвет**.
3. Нажмите , чтобы войти в подменю, затем нажатием  или  выберите пункт меню.
4. Для регулировки нажимайте  или , а для выбора нажимайте .
5. Чтобы вернуться к предыдущему меню, нажмите .
6. Для выхода из меню нажмите .

Элемент	Функция	Диапазон	
Цвет. режим	Выберите цветовой режим, который лучше всего соответствует типу изображений на экране.		
	DCI-P3	Для лучшей цветопередачи сигнала стандарта DCI-P3.	
	Display P3	Для лучшей цветопередачи сигнала стандарта Display-P3.	

Элемент	Функция		Диапазон
	HDR	<p>Для лучшей цветопередачи при использовании технологии HDR (High Dynamic Range - расширенный динамический диапазон).</p> <p> Это параметр недоступен при включении режима PIP / PBP.</p> <p> (PD2725U / PD3420Q) Доступно, когда обнаружено содержимое HDR.</p>	
	sRGB	Для лучшего согласования цветов при работе с периферийными устройствами, такими как принтеры, цифровые камеры и т.п.	
	Adobe RGB (Только PD2720U)	Для лучшей цветопередачи при использовании периферийных устройств, совместимых с Adobe® RGB.	
	Rec. 709	Для лучшей цветопередачи сигнала стандарта Rec. 709.	
	CAD/CAM	Усиление контрастности при использовании программ CAD/CAM.	
	Анимация	Усиливает контрастность темных теней, чтобы вы могли легко работать с деталями, создавая анимацию.	0 ~ 10
	Low Blue Light	<p>Уменьшение интенсивности синего цвета, излучаемого дисплеем, для уменьшения воздействия синего цвета на ваши глаза.</p> <p> Значение для каждого режима Low Blue Light показывает, насколько уменьшилось излучение синего цвета по сравнению с режимом Стандартный.</p>	
Мультим.		Для просмотра мультимедийных файлов.	
Веб-серф		Для Интернет-серфинга.	
Офис		Для работы в офисе или с офисными приложениями.	
чтение		Для чтения электронных книг или документов.	

Элемент	Функция		Диапазон
	Темная комната	Для редактирования изображений и просмотра в среде пост-обработки с приглушенным освещением. Этот режим усиливает резкость и четкость теней и отображает больше деталей.	
	M-book	Сводит к минимуму визуальную разницу между монитором и подключенным ноутбуком серии MacBook.	
	Ч/Б (Только PD3206U / PD3225U)	Применяется черно/белая тема.	<ul style="list-style-type: none"> • Уровень 1 • Уровень 2 • Уровень 3
	DICOM	<p>Для просмотра изображений DICOM. Рекомендуется для просмотра медицинских изображений.</p>  <p>DICOM - это аббревиатура от Digital Imaging and Communications in Medicine; это стандарт обработки, хранения, печати и передачи медицинских изображений.</p>	
	Пользов.	Применение сочетания настроек изображения, определенных пользователем.	
Два вида	<p>Просмотр изображений на экране в выбранных режимах. При включении этой функции экран разделяется на два окна: в левом показано изображение в режиме, выбранном в пункте Цвет. режим, а в правом - изображение в заданном здесь режиме.</p>  <p>Этот параметр недоступен при включенной функции HDR.</p>		<ul style="list-style-type: none"> • ВЫКЛ. • DCI-P3 • Display P3 • sRGB • Adobe RGB (Только PD2720U) • Rec. 709 • CAD/CAM • Анимация • Low Blue Light • Темная комната • M-book • Ч/Б (Только PD3225U/ PD3206U) • DICOM • Пользов.

Элемент	Функция		Диапазон
Цвет. темп-ра	6500K	Обеспечивает отображение естественных цветов при просмотре видео и фотографий. Это стандартный, заданный на заводе цветовой вариант.	
	9300K	Придание холодных тонов изображению; это фабричная предустановка для стандартного белого цвета в ПК-отрасли.	
	5000K	Придание теплых тонов изображению; это фабричная предустановка для стандартного белого цвета газетной бумаги.	
	Опр. польз-лем	<p>В сочетании основных цветов (красный, зеленый и синий) изображения можно регулировать оттенки того или иного цвета. Переходите последовательно к меню R (красный), G (зеленый) и B (синий), чтобы изменить значения этих параметров.</p> <p>Уменьшение уровня одного или более цветов приведет к уменьшению их присутствия в цветовой гамме изображения. (например, при постепенном уменьшении уровня синего цвета в изображении оно будет приобретать желтоватый оттенок. При уменьшении уровня зеленого цвета изображение приобретет красный оттенок.)</p>	<ul style="list-style-type: none"> • R (0~100) • G (0~100) • B (0~100)
Дополн.	Гамма	Регулировка яркости цветовых тонов. Значение по умолчанию = 2,2 (стандартное значение для Windows).	<ul style="list-style-type: none"> • 1,8 • 2,0 • 2,2 • 2,4 • 2,6 • sRGB (Только PD2725U / PD3206U / PD3225U / PD3420Q)

Элемент	Функция		Диапазон
Гамма цветов (Только PD2725U / PD3206U / PD3225U / PD3420Q)	sRGB	Подходит для периферийных устройств, совместимых с sRGB.	
	DCI-P3	Для лучшей цветопередачи сигнала стандарта DCI-P3.	
	Rec. 709	Для лучшей цветопередачи сигнала стандарта Rec. 709.	
	Нативный	Для лучшей цветопередачи с собственной гаммой цветов.	
Оттенок	Регулировка степени восприятия цветов пользователем.		<ul style="list-style-type: none"> • R (0~100) • G (0~100) • B (0~100) • C (0~100) • M (0~100) • Y (0~100)
Насыщенность	Регулировка степени чистоты цветов.		<ul style="list-style-type: none"> • R (0~100) • G (0~100) • B (0~100) • C (0~100) • M (0~100) • Y (0~100)
Упр. подсветкой (PD3206U / PD3225U)	(Доступно, только если содержимое входного сигнала совместимо с технологией HDR.) После включения монитор может мигать при воспроизведении содержимого HDR, так как подсветка меняется динамически в соответствии с содержимым. Это нормальное явление. При желании вы можете отключить эту функцию.		<ul style="list-style-type: none"> • ВКЛ. • ВЫКЛ.
Сбросить Цвет	Восстановление стандартных заводских значений для параметров цвета.		<ul style="list-style-type: none"> • ДА • НЕТ
АМА (Только PD2720U / PD2725U / PD3220U / PD3420Q)	Уменьшает время реакции ЖК-панели на изменение уровня серого цвета.		<ul style="list-style-type: none"> • ВЫКЛ. • Выс. • Премиум

Элемент	Функция		Диапазон
	HDMI RGB диап. ПК (Только PD2720U / PD3220U)	Определение диапазона шкалы цветности. Выберите вариант в соответствии с диапазоном RGB, настроенным в подключенном устройстве HDMI.	<ul style="list-style-type: none"> • Авто • Полный (0 ~ 255) • Ограниченный (16 ~ 235)
	Диапазон RGB (Только PD2725U / PD3206U / PD3225U / PD3420Q)	Определение диапазона шкалы цветности. Выберите вариант в соответствии с диапазоном RGB, настроенным на подключенном устройстве.	<ul style="list-style-type: none"> • Авто • Полный • Ограниченный
	Равномерность (Только PD2725U / PD3206U / PD3225U / PD3420Q)	<p>Если включить эту функцию, то она будет выравнивать разницу уровней яркости по всей области отображения, обеспечивая равномерность яркости.</p>  <p>Но если вам нужны высокие уровни контраста и яркости, то отключите эту функцию.</p>	<ul style="list-style-type: none"> • ВКЛ. • ВЫКЛ.

Доступные пункты меню для каждого цветового режима

Доступные параметры регулировки цвета могут быть разными в зависимости от установленного вами значения для параметра **Цвет. режим**. Возможны следующие цветовые режимы и параметры отображения:



- V: регулировать можно все параметры.
- ---: никакие параметры нельзя регулировать.

PD2725U	Настройки							
Цвет. режим	Яркость	Контраст	Резкость	Цвет. темп-ра	Гамма	Гамма цветов	Оттенок	Насыщенность
DCI-P3	V	---	V	---	---	---	---	---
Display P3	V	---	V	---	---	---	---	---
HDR	V (доступен только тогда, когда для параметра Dynamic Contrast установлено значение ВЫКЛ.)	V (доступен только тогда, когда для параметра Dynamic Contrast установлено значение ВЫКЛ.)	V	---	---	---	---	V
sRGB	V	---	V	---	---	---	---	---
Rec. 709	V	---	V	---	---	---	---	---

Цвет. режим	Настройки							
	Яркость	Контраст	Резкость	Цвет. темп-ра	Гамма	Гамма цветов	Оттенок	Насыщенность
CAD/CAM	✓	✓	✓	---	✓	---	---	---
Анимация	✓	---	✓	---	---	---	---	---
Low Blue Light	✓	✓	✓	---	---	---	---	---
Темная комната	✓	✓	✓	---	---	---	---	---
M-book	✓	✓	✓	---	---	---	---	✓
DICOM	✓	---	✓	---	---	---	---	---
Пользов.	✓	✓	✓	✓	✓	✓	✓	✓

Цвет. режим	Настройки						
	Яркость	Контраст	Резкость	Цвет. темп-ра	Гамма	Оттенок	Насыщенность
DCI-P3	✓	---	✓	---	---	---	---
Display P3	✓	---	✓	---	---	---	---
HDR	✓	✓	✓	---	---	---	✓
HDR: Эмуляция	✓	✓	✓	---	---	---	✓
sRGB	✓	---	✓	---	---	---	---
Adobe RGB (Только PD2720U)	✓	---	✓	---	---	---	---
Rec. 709	✓	---	✓	---	---	---	---
CAD/CAM	✓	✓	✓	---	---	---	---
Анимация	✓	---	✓	---	---	---	---
Low Blue Light	✓	✓	✓	---	---	---	---
Темная комната	✓	✓	✓	---	---	---	---
M-book	✓	✓	✓	---	---	---	---
Ч/Б (Только PD3206U / PD3225U)	✓	✓	✓	---	---	---	---
DICOM	✓	---	✓	---	---	---	---
Пользов.	✓	✓	✓	✓	✓	✓	✓

PD3420Q









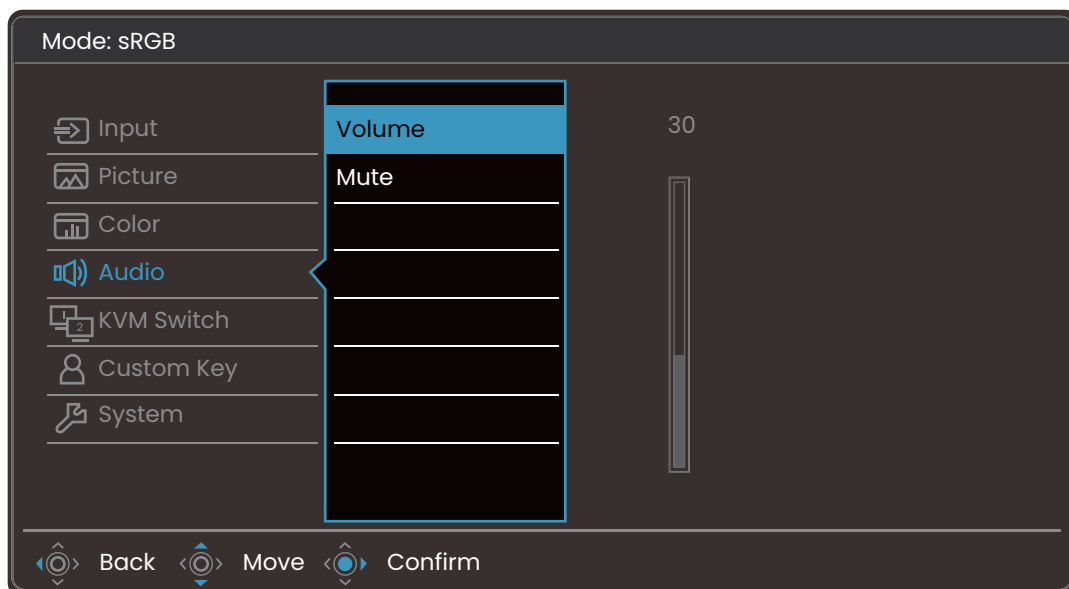

Настройки

Цвет. режим	Яркость	Контраст	Резкость	Цвет. темп-ра	Гамма	Гамма цветов	Оттенок	Насыщенность
DCI-P3	V	---	V	---	---	---	---	---
Display P3	V	---	V	---	---	---	---	---
HDR	V	V	V	---	---	---	---	V
sRGB	V	---	V	---	---	---	---	---
Rec. 709	V	---	V	---	---	---	---	---
CAD/CAM	V	V	V	---	---	---	---	---
Анимация	V	---	V	---	---	---	---	---
Low Blue Light	V	V	V	---	---	---	---	---
Темная комната	V	V	V	---	---	---	---	---
M-book	V	V	V	---	---	---	---	V
DICOM	V	---	V	---	---	---	---	---
Пользов.	V	V	V	V	V	V	V	V

Меню Аудио

В меню могут быть доступны разные параметры в зависимости от источников входного сигнала, функций и настроек. Недоступные параметры меню будут иметь серый цвет. Недоступные клавиши будут отключены, а соответствующие значки экранного меню пропадут. Для моделей без определенных функций их настройки и соответствующие элементы не будут отображаться в меню.











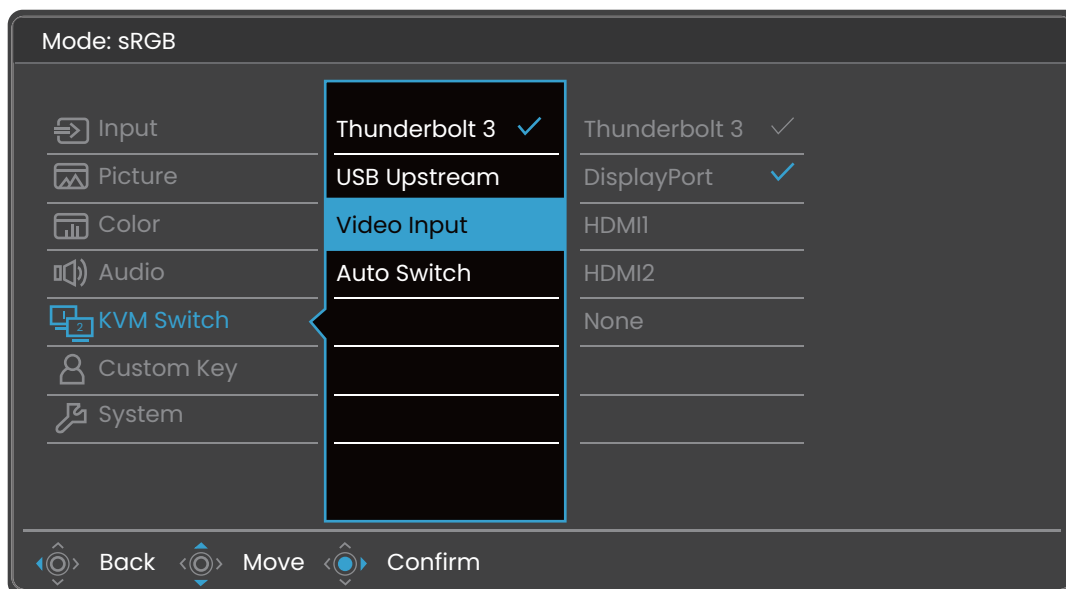



1. В меню горячих клавиш выберите  (**Меню**).
2. Нажатием  или  выберите **Аудио**.
3. Нажмите , чтобы войти в подменю, затем нажатием  или  выберите пункт меню.
4. Для регулировки нажимайте  или , а для выбора нажимайте .
5. Чтобы вернуться к предыдущему меню, нажмите .
6. Для выхода из меню нажмите .

Элемент	Функция	Диапазон
Громкость	Регулировка громкости звука.	0 ~ 100
Выключить звук	Отключение звукового входа.	• ВКЛ. • ВЫКЛ.

Меню KVM-переключателя

В меню могут быть доступны разные параметры в зависимости от источников входного сигнала, функций и настроек. Недоступные параметры меню будут иметь серый цвет. Недоступные клавиши будут отключены, а соответствующие значки экранного меню пропадут. Для моделей без определенных функций их настройки и соответствующие элементы не будут отображаться в меню.



1. В меню горячих клавиш выберите  (**Меню**).
2. Нажатием  или  выберите **KVM-переключатель**.
3. Нажмите , чтобы войти в подменю, затем нажатием  или  выберите пункт меню.
4. Для регулировки нажимайте  или , а для выбора нажимайте .
5. Чтобы вернуться к предыдущему меню, нажмите .
6. Для выхода из меню нажмите .

Элемент	Функция	Диапазон
Thunderbolt 3 (модели с разъемом Thunderbolt™)	Переключение управления клавиатуры и мыши на источник входного сигнала / дисплей, подключенный к разъему Thunderbolt™ 3.	
USB-C (Только PD3420Q)	Переключение управления клавиатуры и мыши на источник входного сигнала / дисплей, подключенный к разъему USB-C™.	

Элемент	Функция	Диапазон
USB Upstream	Переключение управления клавиатуры и мыши на источник входного сигнала / дисплей, подключенный к разъему USB Upstream. Вывод, идущий с этим разъемом USB Upstream, нужно определить заранее. См. раздел Настройка второго источника видео для KVM-переключателя перед использованием на стр. 47.	
Вывод	<p>Задание видеовывода, который будет подключен к разъему USB Upstream. См. раздел Настройка второго источника видео для KVM-переключателя перед использованием на стр. 47.</p> <p> Если выбрать значение Нет для параметра KVM-переключатель > Вывод при использовании Сценарий А: Работа с двумя компьютерами и одним монитором на стр. 48, а для KVM-переключателя выбрать вариант USB Upstream, то на экране ничего не будет отображаться от второго источника, так как он отсутствует. Вы также не сможете управлять текущим дисплеем (от Thunderbolt™ 3 или USB-C™ в зависимости от купленной модели), так как управление клавиатурой и мышью отключено. В этом случае вручную выберите видеовывод в параметре Вход > Сигн. Вход.</p>	<ul style="list-style-type: none"> • DisplayPort • HDMI1 • HDMI2 • Нет
Автопереключ. (Только PD2720U / PD3220U / PD3420Q)	После включения (если отключен кабель USB или Thunderbolt™ 3 (PD2720U / PD3220U) / USB-C™ (PD3420Q)) источник входного сигнала USB и управление автоматически переключатся на другой компьютер.	<ul style="list-style-type: none"> • ВКЛ. • ВЫКЛ.
Автопереключ. KVM (Только PD2725U / PD3206U / PD3225U)	После включения (если отключен кабель USB или Thunderbolt™ 3) источник входного сигнала USB и управление автоматически переключатся на другой компьютер.	<ul style="list-style-type: none"> • ВКЛ. • ВЫКЛ.

Меню Кнопка "Пользов."

В меню могут быть доступны разные параметры в зависимости от источников входного сигнала, функций и настроек. Недоступные параметры меню будут иметь серый цвет. Недоступные клавиши будут отключены, а соответствующие значки экранного меню пропадут. Для моделей без определенных функций их настройки и соответствующие элементы не будут отображаться в меню.

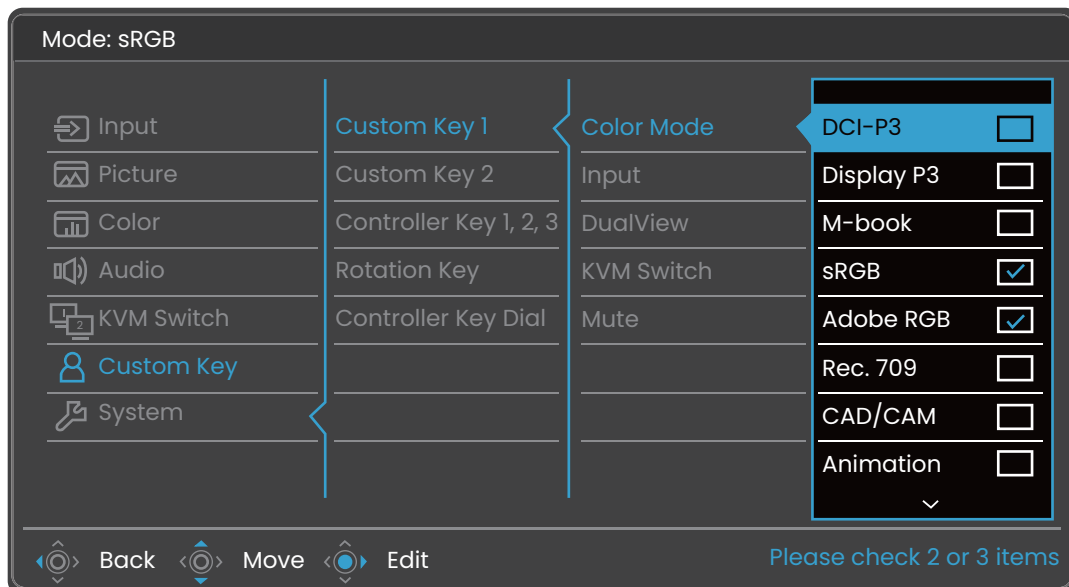

1. В меню горячих клавиш выберите (Меню).
2. Нажатием или выберите **Кнопка "Пользов."**.
3. Нажмите , чтобы войти в подменю, затем нажатием или выберите пункт меню.
4. Для регулировки нажимайте или , а для выбора нажимайте .
5. Чтобы вернуться к предыдущему меню, нажмите .
6. Для выхода из меню нажмите .









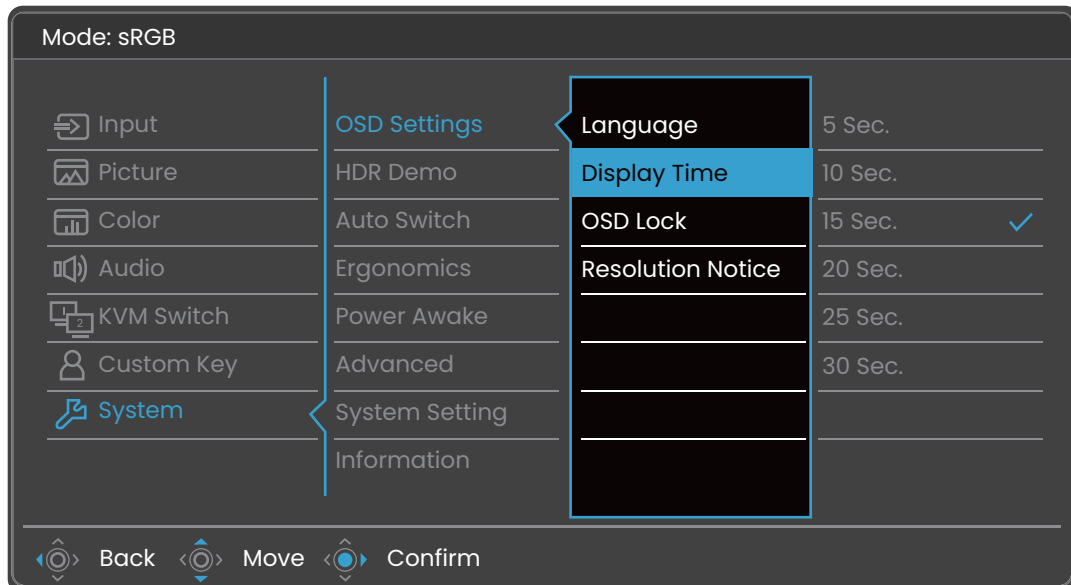

Элемент	Функция	Диапазон
Кнопка "Польз." 1	Задаёт функции, которые могут быть доступны при нажатии кнопки "Польз." 1. Сначала выберите категорию, затем выберите не более 3 параметров, которые будут запускаться по нажатию этой кнопки.	<ul style="list-style-type: none"> • Цвет. режим • Вход • Два вида • KVM-перекл-ль • Выключить звук
Кнопка "Польз." 2	Задаёт функции, которые могут быть доступны при нажатии кнопки "Польз." 2. Сначала выберите категорию, затем выберите не более 3 параметров, которые будут запускаться по нажатию этой кнопки.	



Элемент	Функция	Диапазон
Клав. контр. 1, 2, 3	<p>Задаёт функции, которые будут запускаться по нажатию клав. контр. 1 / 2 / 3 на пульте Hotkey Puck G2. Положение кнопок см. в разделе Пульт Hotkey Puck G2 и базовые операции с ним на стр. 44.</p> <p>Сначала выберите категорию, затем выберите не более 3 параметров, которые будут запускаться по нажатию этих кнопок. Цифры, показанные рядом с выбранными элементами, соответствуют клавишам контроллера, которым назначены параметры.</p>	<ul style="list-style-type: none"> • Цвет. режим • Вход • Два вида • KVM-перекл-ль
Клав. повор.	<p>Задаёт функцию, которая будет запускаться Клавишей поворота на пульте Hotkey Puck G2. Положение кнопки см. в разделе Пульт Hotkey Puck G2 и базовые операции с ним на стр. 44.</p> <p>Сначала выберите категорию, затем выберите не более 3 параметров, которые будут запускаться по нажатию этой кнопки.</p>	<ul style="list-style-type: none"> • Цвет. режим • Вход • Два вида • KVM-перекл-ль • Выключить звук
Клав. Контр. - Ручка	<p>Задаёт функцию, которая будет запускаться по нажатию кнопки-ручки на пульте Hotkey Puck G2. Положение кнопки см. в разделе Пульт Hotkey Puck G2 и базовые операции с ним на стр. 44.</p>	<ul style="list-style-type: none"> • Яркость • Контраст • Громкость



Меню Система

В меню могут быть доступны разные параметры в зависимости от источников входного сигнала, функций и настроек. Недоступные параметры меню будут иметь серый цвет. Недоступные клавиши будут отключены, а соответствующие значки экранного меню пропадут. Для моделей без определенных функций их настройки и соответствующие элементы не будут отображаться в меню.





1. В меню горячих клавиш выберите  (**Меню**).
2. Нажатием  или  выберите **Система**.
3. Нажмите , чтобы войти в подменю, затем нажатием  или  выберите пункт меню.
4. Для регулировки нажимайте  или , а для выбора нажимайте .
5. Чтобы вернуться к предыдущему меню, нажмите .
6. Для выхода из меню нажмите .

Элемент	Функция		Диапазон
Настр. экр. меню	Язык	<p>Выбор языка экранного меню.</p>  <p>Перечень возможных вариантов языка меню может отличаться от перечня, показанного справа, в зависимости от того, для какого региона предназначен ваш монитор.</p>	<ul style="list-style-type: none"> • English • Français • Deutsch • Italiano • Español • Polski • Český • Magyar • Română • Nederlands • Русский • Svenska • Português • العربية • 日本語 • 한국어 • 繁體中文 • 简体中文
	Показать время	Регулировка времени, в течение которого отображается экранное меню.	<ul style="list-style-type: none"> • 5 сек. • 10 сек. • 15 сек. • 20 сек. • 25 сек. • 30 сек.
	Блокир. экр. меню	<p>Предотвращение возможности случайного изменения всех параметров монитора. Если эта функция активирована, то использование регуляторов экранного меню и клавиш быстрого вызова блокируется.</p>  <p>Чтобы разблокировать органы управления экранного меню, нажмите и удерживайте любую кнопку в течение 10 секунд.</p>	
	Уведомл. о разр.	Определите, нужно ли показывать уведомление о рекомендованном разрешении, когда монитор обнаружит новый источник входного сигнала.	<ul style="list-style-type: none"> • ВКЛ. • ВЫКЛ.

Элемент	Функция		Диапазон
HDR Demo (Только PD2720U / PD3220U)	(Работает только в том случае, если содержимое входного сигнала совместимо с технологией HDR) Когда включена эта функция, все цветовые режимы доступны для сравнения качества вывода изображения HDR и не-HDR. Дополнительные сведения см. в разделе Параметры HDR Demo и доступность функции HDR (только PD2720U / PD3220U) на стр. 77.  Если эта функция активирована и выбран режим не-HDR, то содержимое входного сигнала HDR может выводиться не так, как следует.		<ul style="list-style-type: none"> • ВКЛ. • ВЫКЛ.
Автоперекл.	После включения конкретный разъем попадет в цикл автоматического выбора входного сигнала. В противном случае его можно будет выбрать только прямым выбором входа или нажатием горячей клавиши.  Этот параметр доступен только тогда, когда для параметра KVM-перекл-ль > Видеовход установлено значение Нет .		<ul style="list-style-type: none"> • Автоперекл. DP • Автоперекл. HDMI
Эргономика	Умное напоминание	Отображает всплывающее напоминание о том, что вашим глазам требуется отдых.	<ul style="list-style-type: none"> • ВКЛ. • ВЫКЛ.
	Интервал (мин.)	Задает периодичность напоминаний.	<ul style="list-style-type: none"> • 20 • 40 • 60 • 80 • 100
	Длит-ть (сек.)	Задает время отображения напоминания на экране.	<ul style="list-style-type: none"> • 5 • 10 • 15 • 20 • 25
Пробужд. при вкл. пит. (модели с разъемом Thunderbolt™)	По умолчанию эта функция отключена, и на разъемы Thunderbolt™ 3 / USB питание не подается, когда монитор находится в режиме ожидания. Чтобы продолжать подавать питание на разъемы Thunderbolt™ 3 / USB, когда монитор находится в режиме ожидания, измените значение параметра на ВКЛ.		<ul style="list-style-type: none"> • Thunderbolt 3 • USB

Элемент	Функция		Диапазон
Конфигурация USB-C (PD3420Q)	Установка частоты обновления входного видеосигнала через разъем USB-C™. Скорость передачи по USB меняется соответственно из-за ограничений, налагаемых технологией USB-C™. Дополнительные сведения см. в разделе Варианты передачи данных через разъем USB-C™ (только PD3420Q) на стр. 77.		<ul style="list-style-type: none"> • USB 3.1 Gen 1 • USB 2.0
Пробужд. - USB-C (PD3420Q)	По умолчанию эта функция отключена, и на разъем USB-C™ питание не подается, когда монитор находится в режиме ожидания. Чтобы продолжать подавать питание на разъем USB-C™, когда монитор находится в режиме ожидания, для параметра измените значение на ВКЛ.		<ul style="list-style-type: none"> • ВКЛ. • ВЫКЛ.
Дополн.	DDC/CI	<p>Позволяет настраивать параметры монитора из программ, установленных на ПК.</p>  <p>Протокол DDC/CI (Display Data Channel/Command Interface - командный интерфейс канала отображения данных), разработанный Ассоциацией Ассоциация по стандартам в области видеоэлектроники (Video Electronics Standards Association, VESA). DDC/CI позволяет с помощью ПО отправлять данные о рабочих параметрах монитора для удаленной диагностики.</p>	<ul style="list-style-type: none"> • ВКЛ. • ВЫКЛ.
	Авт. выкл. пит.	Установка времени до автоматического выключения электропитания монитора в режиме энергосбережения.	<ul style="list-style-type: none"> • ВЫКЛ. • 10 мин. • 20 мин. • 30 мин.
	DisplayPort	Выбор подходящего стандарта DP для передачи данных.	<p>(Модели с разъемом Thunderbolt™)</p> <ul style="list-style-type: none"> • 1.1 • 1.2 • 1.4 <p>(PD3420Q)</p> <ul style="list-style-type: none"> • 1.1 • 1.4

Элемент	Функция		Диапазон
	Ярк. экр. меню	Регулировка яркости индикатора кнопки питания.	(PD2720U / PD3220U) • 1 • 2 • 3 (PD2725U / PD3206U / PD3225U / PD3420Q) • ВКЛ. • ВЫКЛ.
	АМА (Только PD3206U / PD3225U)	Уменьшает время реакции ЖК-панели на изменение уровня серого цвета.	• ВЫКЛ. • Выс. • Премиум
Настройка Системы	Отображение текущих значений настроек монитора.		• Вход • Видеорежим • Яркость • Контраст • Гамма цветов • Кодировка Пикселей • Глубина Цвета (Только PD2720U / PD2725U / PD3220U / PD3420Q) • Диапазон RGB
Удаление Burn-in (Только PD2725U / PD3206U / PD3225U / PD3420Q)	<p>При длительном отображении неподвижного изображения возможно "выгорание экрана", то есть появление на нем остаточного изображения. Включите эту функцию для устранения видимых неподвижных линий или теней на экране за счет показа нескольких стандартных шаблонов.</p> <p> Когда эта функция включена, для ее отключения нажмите любую кнопку управления.</p> <p> Выгорание экрана происходит из-за ограничений, свойственных панели, и не должно считаться производственным браком. Для предотвращения выгорания экрана прежде всего не отображайте подолгу неподвижное изображение. Используйте функцию правления питания на вашем компьютере.</p>		• ДА • НЕТ

Элемент	Функция	Диапазон
Сведения	Отображение информации о продукте.	<ul style="list-style-type: none"> • Название модели • Серийный номер (PD2720U / PD3220U / PD3420Q) • Версия • Время Исползования
Сбросить все	Сброс всех параметров режима, цвета и геометрии в стандартные заводские значения.	<ul style="list-style-type: none"> • ДА • НЕТ

Параметры **HDR Demo** и доступность функции HDR (только PD2720U / PD3220U)

Параметр HDR Demo	Видеовход	Доступность функции HDR	Экранное сообщение
ВЫКЛ.	Содержимое HDR	Автоматически переключается в режим HDR . Цветовые режимы не-HDR недоступны.	HDR: Вкл.
ВЫКЛ. (серые)	Содержимое не-HDR	Эмуляция функции HDR при выборе режима HDR для параметра Цвет > Цвет. режим.	HDR: Эмуляция
ВКЛ.	Содержимое HDR	Автоматически переключается в режим HDR . Цветовые режимы не-HDR доступны.	HDR: Вкл.













Варианты передачи данных через разъем USB-C™ (только PD3420Q)

PD3420Q	3440 x 1440 + USB 2.0	3440 x 1440 + USB 3.1
Частота обновления	60 Гц	60 Гц
Разряды	10 разрядов	8 разрядов
Скорость передачи по USB	480 Мбит/с	5 Гбит/с

Устранение неполадок

Часто задаваемые вопросы

Обработка изображения

-  Изображение размыто.
-  Загрузите **Resolution file (Файл разрешения)** с веб-сайта (см. раздел [Поддержка продукта на стр. 3](#)). См. раздел "**Регулировка разрешения экрана**". Затем выберите правильное разрешение, частоту обновления и отрегулируйте параметры согласно этим инструкциям.
-  Размытое изображение наблюдается только при разрешении, значение которого меньше физического (максимального) разрешения?
-  Загрузите **Resolution file (Файл разрешения)** с веб-сайта (см. раздел [Поддержка продукта на стр. 3](#)). См. раздел "**Регулировка разрешения экрана**". Выберите собственное разрешение.
-  Наблюдаются дефекты пикселей.
- Одна из нескольких точек на экране постоянно отображается черным, одна или несколько точек постоянно отображаются белым, одна или несколько точек постоянно имеют красный, зеленый, синий или другой цвет.
-  • Очистите ЖК-экран.
• Включите и выключите питание.
• Эти пикселы, которые либо постоянно светятся, либо не поджигаются, этот дефект типичен для ЖК-технологии.
-  Искаженные цвета изображения.
-  Изображение имеет желтый, голубой или розовый оттенок.
-  Выберите **Цвет, Дополн., Сбросить Цвет** и затем **ДА**, чтобы сбросить параметры цвета и восстановить для них стандартные заводские значения.
- Если цвета изображения, а также цвет экранного меню искажены, вероятно, один из трех основных цветов отсутствует во входном сигнале. Проверьте разъемы сигнального кабеля. Если любой из выводов разъемов погнут или поврежден, то обратитесь за помощью к продавцу монитора.
-  Изображение искажено, мигает или мерцает.
-  Загрузите **Resolution file (Файл разрешения)** с веб-сайта (см. раздел [Поддержка продукта на стр. 3](#)). См. раздел "**Регулировка разрешения экрана**". Затем выберите правильное разрешение, частоту обновления и отрегулируйте параметры согласно этим инструкциям.
-  На мониторе настроено исходное разрешение, но изображение искажено.
-  Когда на мониторе выбрано исходное разрешение, изображение, передаваемое некоторыми источниками видеосигнала, может быть искажено или растянуто. Для просмотра изображения с любых источников с максимально высоким качеством можно использовать функцию **Режим отображ.** и выбрать формат, подходящий для используемого источника видеосигнала. Подробности см. в разделе [Режим отображ. на стр. 58](#).

- ❓ Изображение смещено в одном направлении.
- ✓ Загрузите **Resolution file (Файл разрешения)** с веб-сайта (см. раздел [Поддержка продукта на стр. 3](#)). См. раздел "**Регулировка разрешения экрана**". Затем выберите правильное разрешение, частоту обновления и отрегулируйте параметры согласно этим инструкциям.
- ❓ У статического изображения на экране видна слабая тень.
- ✓
 - Используя функцию управления питанием, задайте для компьютера и монитора включение режима энергосбережения ("спячки") по прошествии определенного периода бездействия.
 - Для предотвращения эффекта остаточного изображения используйте экранную заставку.

Индикатор электропитания

- ❓ Индикатор горит белым или оранжевым цветом.
- ✓
 - Постоянное свечение индикатора белым означает, что питание монитора включено.
 - Если светодиодный индикатор горит белым и на экране отображается сообщение **Вне допустимого диапазона**, то это значит, что был установлен режим отображения, который не поддерживается данным монитором. Установите поддерживаемый режим. Загрузите **Resolution file (Файл разрешения)** с веб-сайта (см. раздел [Поддержка продукта на стр. 3](#)). См. раздел "**Регулировка разрешения экрана**". Затем выберите правильное разрешение, частоту обновления и отрегулируйте параметры согласно этим инструкциям.
 - Если индикатор горит оранжевым цветом, то это значит, что включен режим управления питанием. Нажмите любую клавишу на клавиатуре компьютера или подвиньте мышь. Если это не поможет, то проверьте разъемы сигнального кабеля. Если любой из выводов разъемов погнут или поврежден, то обратитесь за помощью к продавцу монитора.
 - Если индикатор не горит, то проверьте, есть ли напряжение в сетевой розетке и исправна ли она, а также положение выключателя питания.

Органы управления экранного меню

- ❓ Органы управления экранного меню недоступны.
- ✓ Чтобы разблокировать органы управления экранного меню, если они по умолчанию заблокированы, нажмите и удерживайте любую кнопку в течение 10 секунд.

Экранные сообщения

- ❓ Во время загрузки компьютера на экране отображается сообщение **Вне допустимого диапазона**.
- ✓ Появление на экране сообщения **Вне допустимого диапазона** во время загрузки компьютера означает проблему совместимости компьютера, вызванную операционной системой или видеокартой. Система автоматически отрегулирует частоту обновления. Просто подождите, пока запустится операционная система.

Аудио

- ? Не выводится звук через подключенные внешние динамики.
- ✓
 - Отключите наушники (если они подключены к монитору).
 - Проверьте правильность подключения к гнезду наушников.
 - Если питание на внешние динамики подается через USB, то проверьте правильность их USB-подключения.
 - Увеличьте громкость внешних динамиков (возможно, звук отключен или установлен на слишком низкий уровень).

Подключение Thunderbolt™ 3 (модели с разъемами Thunderbolt™ 3)

- ? Когда подключен один монитор, через разъем Thunderbolt™ 3 ноутбука не выдается ни видео, ни звук.
- ✓ Проверьте правильность подключения кабелей и настройки меню в следующем порядке:
 - Проверьте правильность подключения соответствующего кабеля к монитору и ноутбуку. Дополнительные сведения см. в разделе [Возможности подключений через разъем Thunderbolt™ 3 на вашем мониторе \(только PD2720U / PD2725U / PD3206U / PD3220U / PD3225U\)](#) на стр. 23.
 - Проверьте, в качестве источника входного сигнала выбрано значение **Thunderbolt 3** для параметра **Вход > Сигн. Вход**.
 - Проверьте, что на компьютере для подключения используется разъем Thunderbolt™ 3 или USB-C™. Если используется разъем USB-C™, то убедитесь, что этот разъем поддерживает передачу видеосигнала.

KVM-переключатель

- ? Нет реакции после выбора **KVM-переключатель > USB Upstream**.
- ✓ Проверьте правильность подключения кабелей и настройки меню в следующем порядке:
 - Проверьте правильность подключения соответствующего кабеля к монитору и второго источника видеосигнала. Дополнительные сведения см. в разделе [Подключите видеокабель от ПК](#) на стр. 29.
 - Проверьте, что в качестве источника входного сигнала выбран торой видеовход в параметре **KVM-переключатель > Видеовход**.

Подключение через USB-C™ (модели с разъемами USB-C™)

- ? С ноутбука не выдается видео или звук при подключении через USB-C™.
- ✓ Проверьте правильность подключения кабелей и настройки меню в следующем порядке:
 - Проверьте правильность подключения кабеля USB-C™ к монитору и ноутбуку. Дополнительные сведения см. в разделе [Подключите видеокабель от ПК](#) на стр. 29.
 - Проверьте, в качестве источника входного сигнала выбрано значение **USB-C** для параметра **Вход > Сигн. Вход**.

Нужна дополнительная помощь?

Если приведенные в этом руководстве инструкции не помогут устранить проблему, то обратитесь к продавцу или перейдите на свой местный вебсайт с сайта Support.BenQ.com, чтобы получить дополнительную поддержку и найти местный сервисный центр.