

50 Smart TV S2
55 Smart TV S2

Haier



РУКОВОДСТВО ПО ЭКСПЛУАТАЦИИ

Телевизор
цветного изображения
жидкокристаллический(LED)

Русский

ПАЙДАЛАНУ НҮСҚАУЛЫҒЫ

Түрлі-түсті кескінді
сұйықкристал (LED)
теледидар

ҚАЗАҚША

Перед использованием устройства внимательно прочтите это руководство по эксплуатации и сохраните его для дальнейшего использования.

Құрылғыны пайдаланар алдын осы пайдалану нұсқаулығын мұқият оқып шығып, оны алдағы уақытта пайдалану үшін сақтап қойыңыз.

СОДЕРЖАНИЕ

ВАЖНЫЕ ИНСТРУКЦИИ ПО БЕЗОПАСНОСТИ.....	4
МЕРЫ ПРЕДОСТОРОЖНОСТИ И НАПОМИНАНИЯ	5
ПОДГОТОВКА К ИСПОЛЬЗОВАНИЮ	6
ПОДКЛЮЧЕНИЕ ВНЕШНИХ УСТРОЙСТВ И УПРАВЛЕНИЕ	7
ПОДКЛЮЧЕНИЕ УСТРОЙСТВ.....	9
ИНСТРУКЦИИ ПО ЭКСПЛУАТАЦИИ	10
УСТРАНЕНИЕ НЕПОЛАДОК.....	22
СПЕЦИФИКАЦИЯ ПРОДУКТА	23

По вопросам настройки, функционала, а также жалоб и предложений, обращайтесь в нашу службу поддержки:

Поддержка в режиме чата и бесплатных звонков: **haier-europe.com** или **8 800 250 43 05**

Всё что вам необходимо сделать для запроса ремонта или обслуживания Вашего устройства позвонить по номеру **8 800 250 43 05** и указать свои контактные данные, где бы Вы ни находились.

Настоящее руководство по эксплуатации распространяется на телевизоры цветного изображения жидкокристаллические (LED) «Haier», предназначенные для приема сигналов вещательного телевидения и содержит информацию, необходимую потребителю для правильной и безопасной эксплуатации.

Права пользователя

1. Телевизоры Haier предназначены только для индивидуального некоммерческого использования, за исключением частных договорённостей с поставщиком.
2. Любое содержимое или служба, доступ к которым осуществляется с помощью данного устройства является собственностью третьего лица, защищенная соответствующими законами и нормативными актами о защите авторских прав, патентов, товарных знаков и других прав интеллектуальной собственности. При использовании данного устройства пользователь несёт персональную ответственность.
3. Кроме этого, пользователь несет полную ответственность, связанную с качеством, производительностью любого приложения/службы/содержания, установленным самостоятельно, доступ к которым осуществляется с помощью данного устройства.
4. Поставщик не несет ответственность или гарантийные обязательства, связанные с использованием/установкой программного продукта, которое нарушает авторские права любого третьего лица.
5. Поставщик не несет ответственность или гарантийные обязательства, за ошибки использования устройства, установленного программного обеспечения, просмотра контента, загрузки информации, которая может привести к судебным искам и обязательствам по возмещениям.
6. Все приложения, информация, службы, контент предоставленный пользователю с устройством, является собственностью третьих лиц, следовательно поставщик не несет ответственности относительно изменения, приостановления и прекращения работы, а также не несет ответственности по судебным искам и возмещениям, которые возникают по ним.
7. Производитель оставляет за собой право ограничивать использование или доступ к определенному содержанию или службе. Поскольку содержание или службы передаются через стороннюю сеть и средства передачи данных, производитель не осуществляет обслуживание клиентов такой сети и средств, и не обязан предоставлять такое клиентское обслуживание.
8. Поставщик не гарантирует исправности и производительности периферийных устройств, произведенных другими лицами. Поставщик отказывается от любой ответственности или ущерба, который может возникнуть в результате эксплуатации использования периферийных устройств других производителей.
9. Запись и воспроизведение содержимого на данном устройстве может потребовать разрешения от владельца авторских прав или других подобных прав. Пользователь несёт ответственность за то, чтобы использование этого или любого другого устройства соответствовало действующему законодательству об авторском праве в Вашей стране.

* Ultra HD 4K означает поддержку технологии Ultra HD 4K на устройстве (на телевизоре). Ultra HD 4K ТВ - это телевизор с разрешением 4K. Это означает, что экран телевизора содержит 3840 пикселей по горизонтали и 2160 пикселей по вертикали.

Чем больше пикселей, тем выше разрешение изображения. Обращаем внимание, что есть ряд факторов, которые влияют на качество воспроизводимого или передаваемого контента (изображения, видео).

Производитель не гарантирует воспроизведение Ultra HD 4K-контента на устройстве в любых условиях и при любых факторах.

Качество изображения может зависеть в том числе, но не ограничиваясь от следующих факторов:

- от исходного качества контента (видео)
- от скорости интернета или иного источника передачи данных
- от использования кабеля соединения (HDMI и др.)
- от типа беспроводного соединения
- качество передачи изображения зависит и от исходного качества эфирного вещания (телевидения или иного источника)
- качество воспроизводимого контента (видео) может зависеть от настроек устройства (пользовательских, заводских и иных)

Если у вас есть вопросы, наши специалисты будут рады ответить на них. Телефон Горячей Линии Haier: 8 800 250 43 05 (по всей России).

1. При первом включении телевизора, а также после обновления, инициализация может занять несколько минут (в зависимости от модели).
2. Изображения в данном руководстве несут информативный характер и могут несколько отличаться от реального вида вашего телевизора и меню.
3. Доступные меню и параметры могут отличаться в зависимости от используемого источника входного сигнала и модели устройства.
4. В будущем к телевизору могут быть добавлены новые функции.
5. Комплектация изделия может отличаться в зависимости от модели.
6. Характеристики изделия или содержание данного руководства может быть изменено без предупреждения в связи с совершенствованием изделия.
7. Для нормального подключения кабелей HDMI и USB-устройств толщина внешнего обрамления разъемов не должна превышать 10 мм, а ширина - 18 мм. Если USB -кабель, или USB -устройство невозможно вставить в USB -разъем телевизора, воспользуйтесь кабелем-удлинителем, который поддерживает разъем USB 2.0.
8. Используйте сертифицированный кабель с логотипом HDMI.
9. В противном случае – это может привести к ошибкам соединения или может не отображаться изображение.
10. В целях обеспечения безопасности и для продления срока использования изделия, не рекомендуется использовать нелегальное ПО.
11. На любые повреждения, травмы или неисправности, возникшие в результате использования нелегальных компонентов или ПО, гарантия не распространяется.
12. На некоторых моделях ТВ, на экране наклеена защитная плёнка, которую можно снять перед эксплуатацией.
13. Следите за тем, чтобы все винты были правильно вставлены и надежно закручены. (Если винты затянуть недостаточно сильно, телевизор может наклониться после установки или быть неустойчивым).

ВАЖНО! Перед тем, как обновить программное обеспечение телевизора, необходимо знать, что при неправильной установке, телевизор может выйти из строя.

Ни в коем случае не выключайте телевизор во время обновления.

Для скачивания обновления программного обеспечения рекомендуется использовать проводное соединение с интернетом или Wi-Fi с высоким и стабильным уровнем сигнала, сеть 5 Ghz предпочтительна.

Транспортировка и хранение

- Время выдержки телевизора при комнатной температуре до включения питания после транспортирования или хранения при пониженной температуре окружающей среды должно быть не менее 5 часов.
- Перевозить и хранить телевизор необходимо в заводской упаковке, согласно указанным на ней манипуляционным знакам.
- Прежде чем переносить поднимать телевизор, отключите кабель питания и все остальные кабели.
- При перевозке, следите за указателем нахождения дисплея на коробке. Не кладите коробку на сторону дисплея на угловые поверхности.
- Транспортировку, распаковку, перенос телевизора рекомендуется совершать двумя людьми.
- Транспорт и хранилища должны обеспечивать защиту продукта от атмосферных осадков и механических повреждений.

ВАЖНЫЕ ИНСТРУКЦИИ ПО БЕЗОПАСНОСТИ

ВАЖНЫЕ УКАЗАНИЯ ПО ТЕХНИКЕ БЕЗОПАСНОСТИ

- 1) Внимательно прочитайте настоящее руководство.
- 2) Сохраняйте настоящее руководство.
- 3) Примите во внимание все предупреждения.
- 4) Следуйте всем инструкциям.
- 5) Не используйте данное устройство вблизи воды.
- 6) Протирайте устройство только сухой тканью.
- 7) Не закрывайте вентиляционные отверстия, устанавливайте устройство в соответствии с указаниями.
- 8) Не устанавливайте телевизор рядом с источниками тепла, такими как радиаторы, обогреватели, печи и другие приборы (включая усилители), выделяющими тепло.
- 9) Не пренебрегайте безопасностью при подключении вилки с заданным положением относительно розетки. Если поставляемая вилка не подходит к вашей розетке, обратитесь к электрику для замены устаревшей розетки.
- 10) Не допускайте заземления шнура питания, особенно возле вилок, розеток и в местах их выхода из устройства.
- 11) Используйте только приспособления и комплектующие, указанные производителем.
- 12) Отключайте устройство от сети во время грозы или если оно не используется в течение длительного времени.
- 13) По вопросам обслуживания обращайтесь к квалифицированному персоналу. Если устройство было каким-либо образом повреждено, например, поврежден шнур питания или вилка, пролилась жидкость или в устройство попали какие-либо частицы, на устройство попадали дождь или влага, устройство не работает надлежащим образом или его уронили, то такое устройство подлежит обязательному обслуживанию.
- 14) Сетевая вилка используется в качестве устройства отключения, поэтому она должна оставаться в работоспособном состоянии.
- 15) Не следует препятствовать вентиляции, закрывая вентиляционные отверстия такими предметами, как газеты, скатерти, шторы и т. д.
- 16) На устройстве не должны размещаться источники открытого огня, такие как зажженные свечи.
- 17) Батареи из пульта управления необходимо утилизировать соответствующим образом.
- 18) Используйте устройство в умеренном климате.
- 19) На устройство не должны попадать капли или брызги, и на него не допускается ставить предметы, наполненные жидкостью, такие как вазы.
- 20) Внимание: Во избежание получения травм, вызванных наклоном изделия, всегда следите за тем, чтобы изделие располагалось на поверхности в горизонтальном положении.
- 21) Изделие предназначено только для бытового использования.

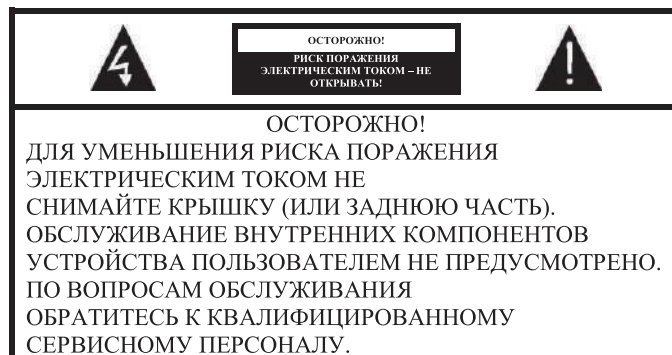

Данный знак указывает на наличие опасного напряжения внутри данного устройства.



Данный знак указывает на наличие важной информации об эксплуатации устройства или уходе за ним в литературе, входящей в комплект поставки.

ВНИМАНИЕ:

Во избежание риска возгорания или поражения электрическим током, не подвергайте данное устройство воздействию дождя или влаги.

ВНИМАНИЕ:

Батарейки не должны подвергаться воздействию высокой температуры, источниками которой могут быть солнечный свет, огонь и т. д.



Данный знак указывает на наличие двойной изоляции между опасным сетевым напряжением и деталями, доступными для пользователя. При обслуживании используйте только идентичные запасные части.



Данный знак указывает на то, что устройство должно быть утилизировано отдельно от бытовых отходов (данное правило обязательно к исполнению на территории Евросоюза). Для предотвращения нанесения возможного вреда окружающей среде, здоровью человека и рациональному использованию ресурсов, утилизируйте устройство согласно применимым требованиям. Для того чтобы сдать использованное устройство, свяжитесь с организацией, занимающейся утилизацией, или обратитесь к продавцу устройства. Они смогут произвести утилизацию надлежащим образом.



Термины HDMI, HDMI High-Definition Multimedia Interface, фирменный стиль HDMI и логотип HDMI являются товарными знаками или зарегистрированными товарными знаками компании HDMI Licensing Administrator, Inc.

МЕРЫ ПРЕДОСТОРОЖНОСТИ И НАПОМИНАНИЯ

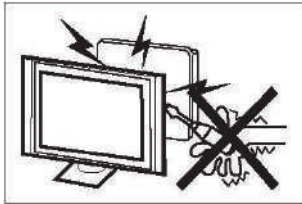

Во время работы телевизора в его внутренних цепях присутствуют токи высокого напряжения. Не снимайте с устройства заднюю панель. Если требуется ремонт устройства, то его должен выполнять специально обученный персонал.

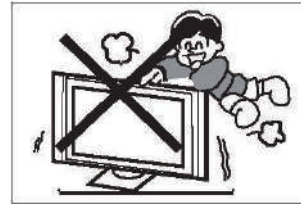

Ни в коем случае не становитесь, не облакачивайтесь и не толкайте телевизор или его подставку. Обращайте внимание на безопасность детей. Падение телевизора может привести к тяжелым травмам.

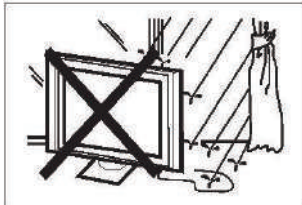

Во избежание поражения электрическим током или возгорания не допускайте попадания в устройство воды.

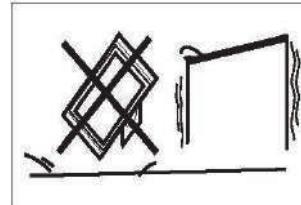

Не устанавливайте устройство на неустойчивые тележки, стойки, полки или столы. При падении телевизора вы можете получить тяжелые травмы, при этом телевизор также будет сильно поврежден.



Не допускайте попадания каких-либо предметов в вентиляционные и другие отверстия телевизора. Не допускайте попадания на устройство каких-либо жидкостей.

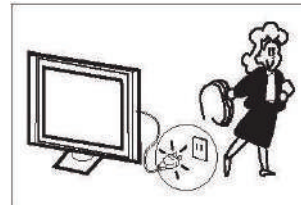

Если устройство не используется в течение длительного времени, его рекомендуется отключить от сети электропитания.

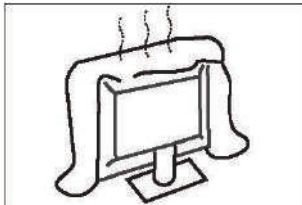

Не перекрывайте вентиляционные отверстия задней крышки. Для длительной и беспроблемной эксплуатации требуется охлаждение электрокомпонентов.

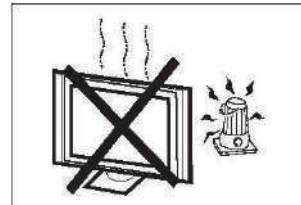

Не подвергайте телевизор воздействию прямых солнечных лучей и других источников тепла. Не устанавливайте телевизор непосредственно на другие устройства, которые выделяют тепло, например на видеоплееры и аудиоусилители. Не размещайте на телевизоре источники открытого огня, такие как зажженные свечи.

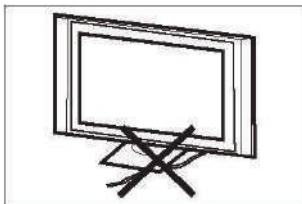

Не передавливайте шнур электропитания.

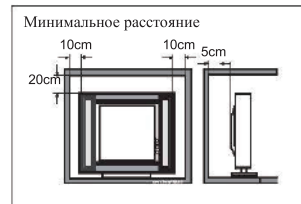

Если предполагается встраиваемый вариант установки телевизора, тогда необходимо соблюдать указанные минимальные расстояния до стен. Несоблюдение расстояний приведет к перегреву устройства и созданию опасной ситуации.

ПОДГОТОВКА К ИСПОЛЬЗОВАНИЮ

ПОДГОТОВКА ЖИДКОКРИСТАЛЛИЧЕСКОГО ТЕЛЕВИЗОРА К НАСТЕННОМУ МОНТАЖУ

Шаг 1: Чтобы закрепить кронштейны для настенного монтажа в стене, используйте дюбели (4 * 36PWA).

Шаг 2: Вкрутите винты для настенного монтажа М 6 x 12 мм в заднюю стенку ЖК-телевизора с помощью ключа с моментом 8 кгс·см.

* Внешний вид телевизора зависит от наличия материальных объектов.

Шаг 3: Зафиксируйте ЖК-телевизор с помощью винтов для настенного монтажа на кронштейнах для настенного монтажа.

Внимание: угол между телевизором и стеной не должен превышать 3°.

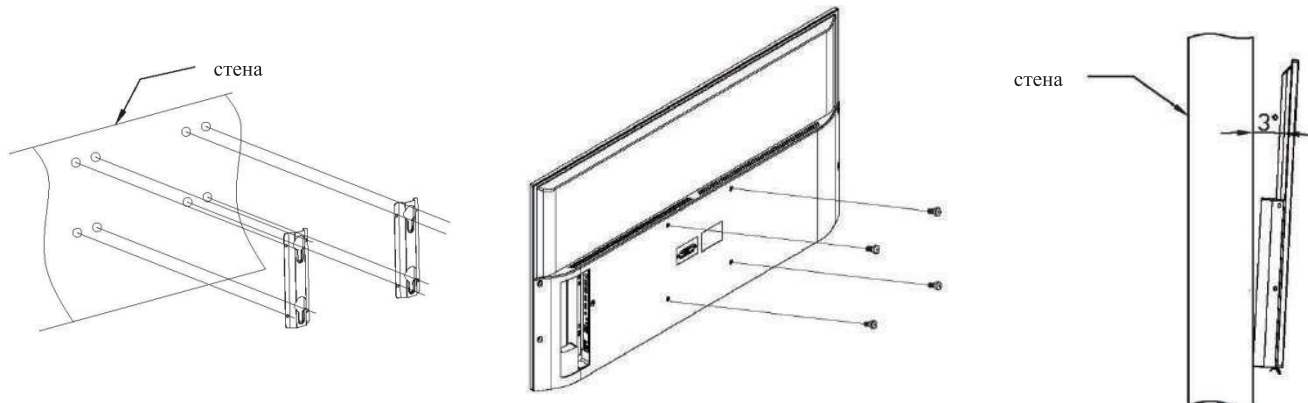

Шаг 3

УСТАНОВКА ПОДСТАВКИ

1. Найдите удлиненную ножку каждой опоры и введите прямоугольную часть опор в телевизор таким образом, чтобы удлиненные ножки были направлены в сторону фронтальной его части.

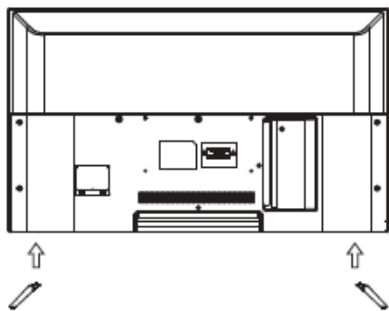

2. Вставьте длинные винты в отверстия на задней панели телевизора, соответствующие отверстиям в прямоугольной части металлических опор, затем плотно затяните винты. Для максимальной фиксации слегка прижмите металлические опоры в процессе затяжки.

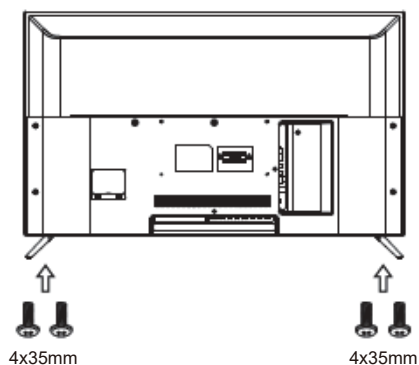

ПОДКЛЮЧЕНИЕ ВНЕШНИХ УСТРОЙСТВ И УПРАВЛЕНИЕ

Передняя панель

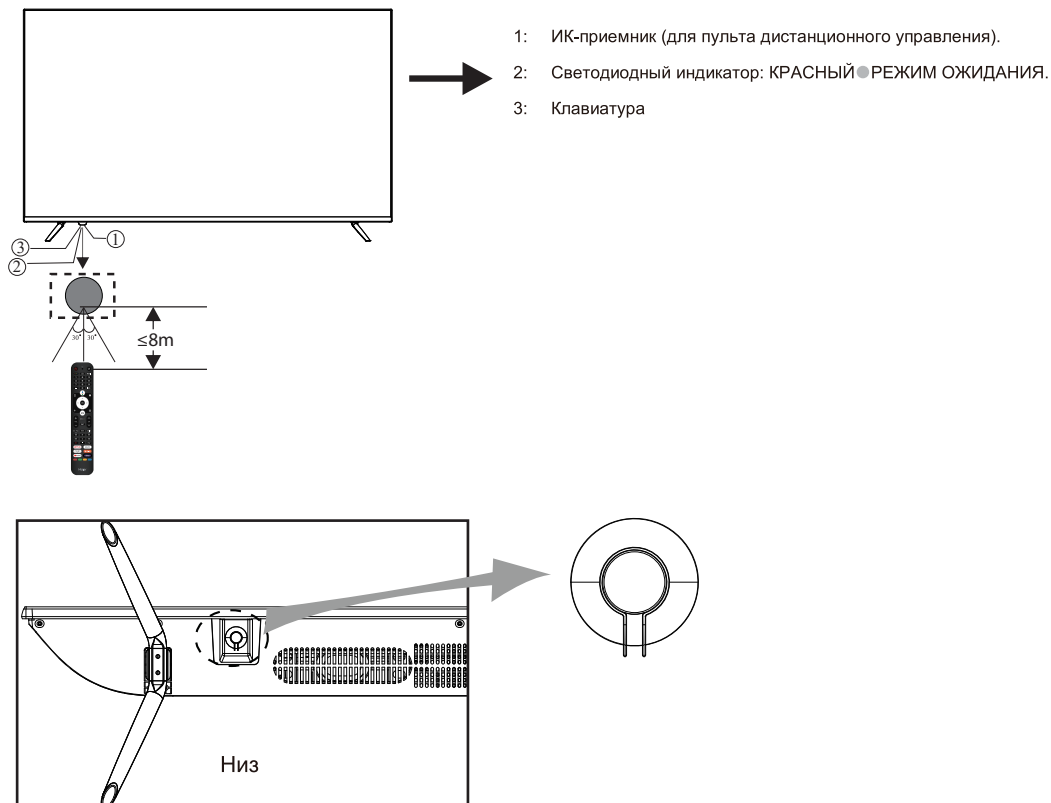

Чтобы включить телевизор, нажмите на кнопку, когда устройство находится в режиме ожидания.
Чтобы выключить телевизор, нажмите на кнопку, когда устройство включено.

ПОДКЛЮЧЕНИЕ ВНЕШНИХ УСТРОЙСТВ



Разъёмы (слева направо):
разъём RJ45, Оптический, видео, левый канал звука, правый канал звука
разъёмы HDMI4, HDMI3, HDMI2,



Разъёмы (слева направо):
HDMI1 (ARC), LNB вход (спутниковое ТВ), Антенна (антенна/кабель), разъём USB1/USB2,
наушники, CI,

ПОДКЛЮЧЕНИЕ ВНЕШНИХ УСТРОЙСТВ И УПРАВЛЕНИЕ

АНТЕННА

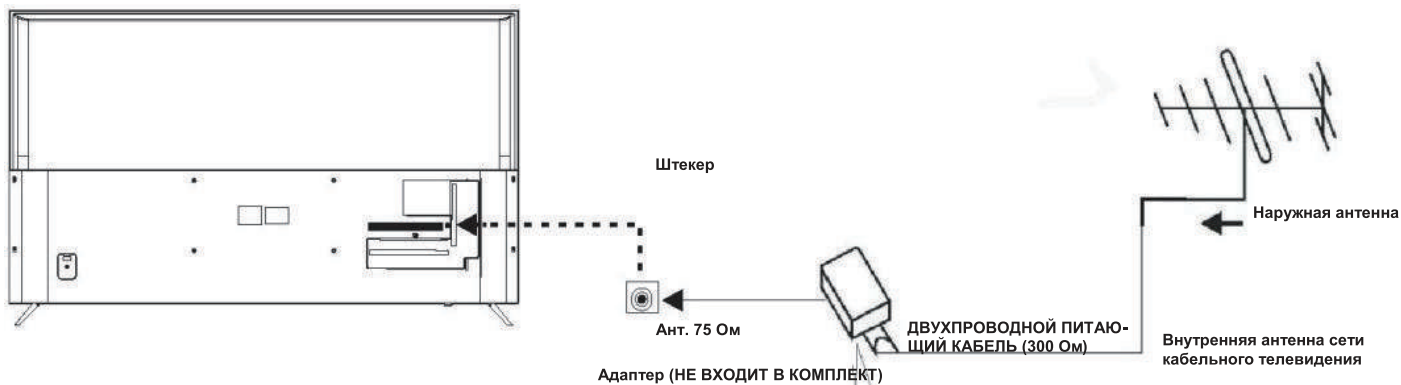

Примечание:
 Подсоединение антенны: RF (гнездо).
 Входное сопротивление: 75 Ом, небалансный.

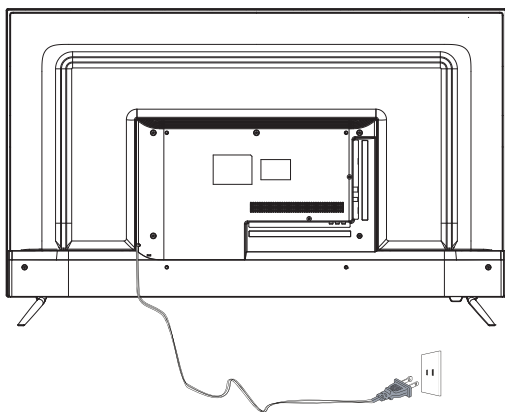

Не допускайте перетягивания соединений креплений во время монтажа изделия.

ПРЕДУСТАНОВЛЕННЫЙ РЕЖИМ (HDMI)

	РАЗРЕШЕНИЕ	Вертикальная развертка (Гц)	Горизонтальная развертка (кГц)
1	800*600	60	37,88
2	1024*768	60	48,36
3	1360*768	60	47,7
4	1280*768	60	47,3
5	1920*1080	60	67,5
6	3840*2160	30	67,5
7	3840*2160	50	112,5
8	3840*2160	60	135

ПОДКЛЮЧЕНИЕ УСТРОЙСТВ

АУДИО-/ВИДЕООБОРУДОВАНИЕ

В этом телевизоре предусмотрена одна группа AV и одна группа YPbPr для удобного подключения к видеомаягнитофону, DVD или другому видеооборудованию. Пожалуйста, обратитесь к руководству по эксплуатации подключаемого оборудования.

Вы можете использовать входные клеммы на задней панели телевизора следующим образом.

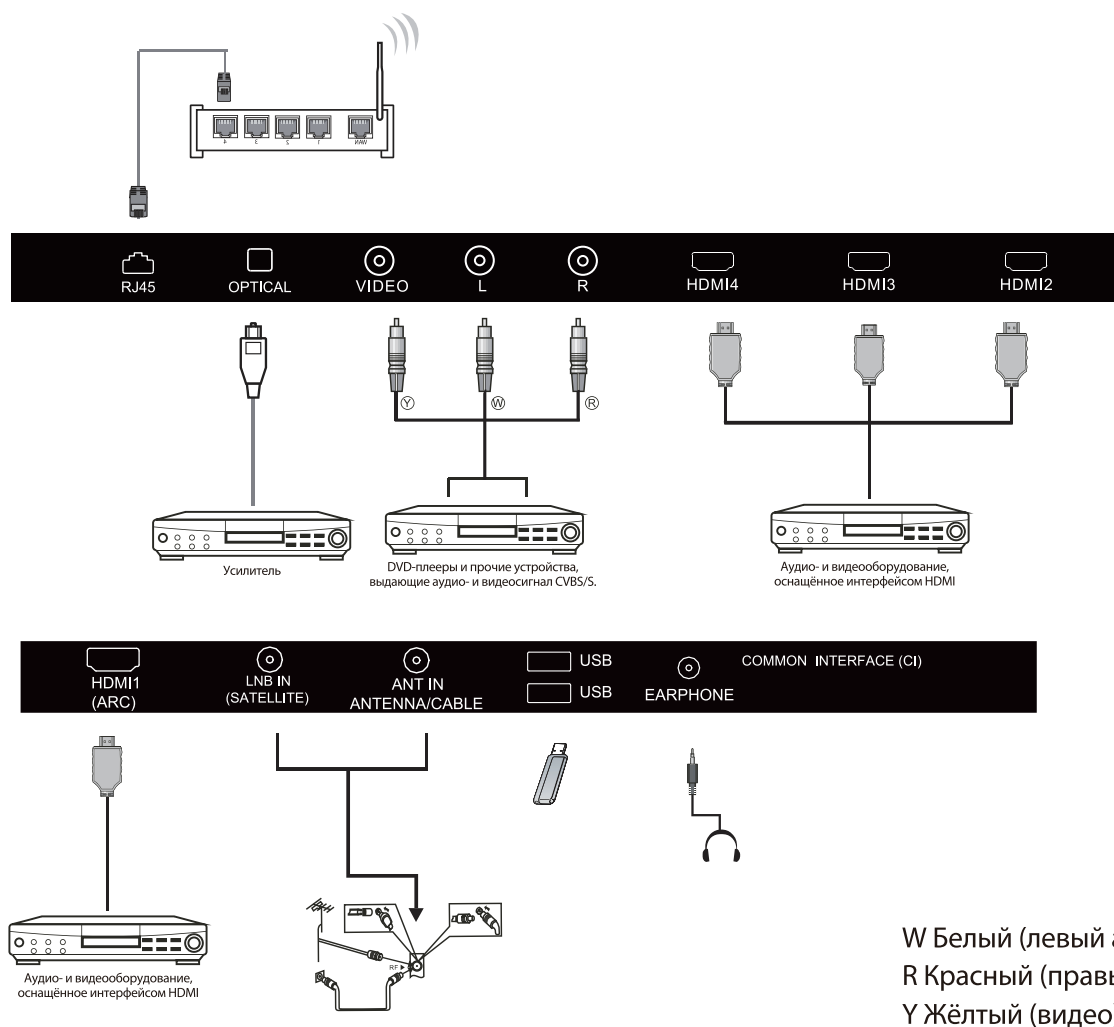

1. HDMI: Подключайте мультимедийные устройства, поддерживающие высокое разрешение.
2. USB: Подключайте USB устройства.
3. YPbPr: Компонентный разъём.
4. RF: Антенное/кабельное ТВ
5. AV INPUT: Видео вход/аудио вход.

ИНСТРУКЦИИ ПО ЭКСПЛУАТАЦИИ

ИСПОЛЬЗОВАНИЕ ПУЛЬТА ДИСТАНЦИОННОГО УПРАВЛЕНИЯ

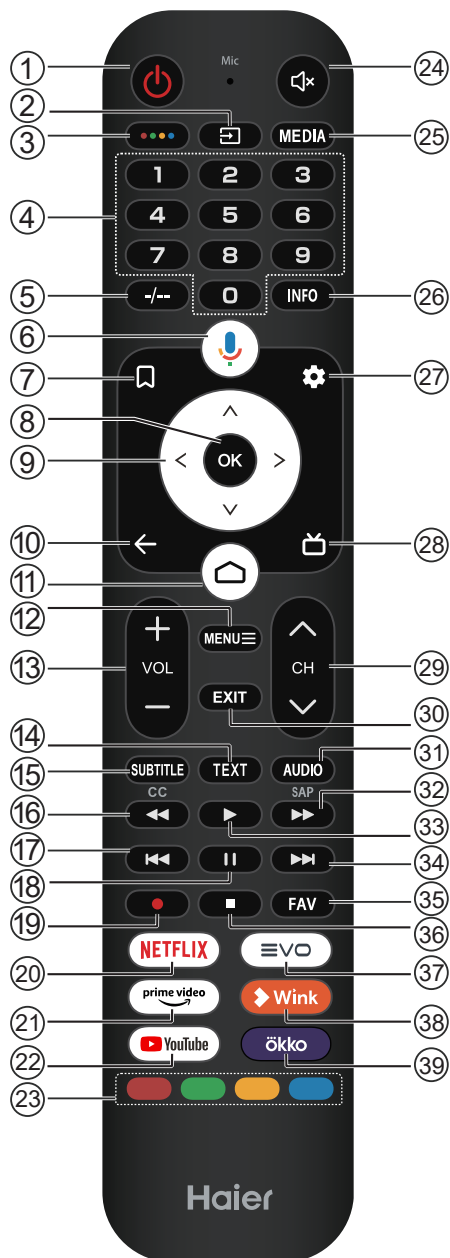

#	Кнопка	Описание
9	▲▼◀▶	Нажмите для навигации по экранному меню.
10	←	Возврат к предыдущему меню.
11	🏠	Нажмите, чтобы открыть Домашнюю Страницу.
12	MENU☰	Нажмите, чтобы открыть или закрыть экранное меню.
13	VOL+/VOL-	Нажмите VOL+ или VOL-, для управления уровнем громкости.
14	TEXT	Нажмите, чтобы выбрать режим телетекста.
15	SUBTITLE	Открыть или закрыть субтитры.
16	◀◀	Нажмите для обратного воспроизведения в режиме мультимедиа и режиме Timeshift.
17	◀◀	Предыдущий трек.
18	⏸	Нажмите, чтобы сделать паузу в мультимедийном режиме и режиме Timeshift.
19	●	Нажмите, чтобы записать телепрограмму, которая транслируется в режиме DTV.
20	NETFLIX	Нажмите, чтобы открыть NETFLIX.
21	prime video	Нажмите, чтобы активировать видео для просмотра Телешоу и фильмов онлайн (требуется подключение к интернету).
22	YouTube	Нажмите, чтобы открыть YouTube.
23	Coloured buttons	Выполните необходимые операции следуя подсказкам в нижней части текстового меню.
24	🔊	Нажмите, чтобы отключить звук.
25	MEDIA	Нажмите, чтобы открыть мультимедийный проигрыватель.
26	INFO	Нажмите для отображения информации о канале.
27	⚙️	Нажмите, чтобы войти в меню настроек.
28	📺	Нажмите для отображения электронной программы передач в режиме ТВ.
29	CH^ / CHv	Нажмите CH^ или CHv для переключения телеканалов.
30	EXIT	Выйти. В зависимости от текущей функции.
31	AUDIO	Переключение звуковых дорожек.
32	▶▶	Нажмите, чтобы перемотать вперед в мультимедийном режиме и в режиме Timeshift.
33	▶	Нажмите для воспроизведения в мультимедийном режиме и режиме Timeshift.
34	▶▶	Следующий трек
35	FAV	Нажмите, чтобы выбрать или удалить любимый канал.
36	■	Нажмите, чтобы остановить воспроизведение мультимедиа, запись и режим Timeshift.
37	≡VO	Нажмите, чтобы открыть EVO.
38	👁️Wink	Нажмите, чтобы открыть Wink.
39	ökkö	Нажмите, чтобы открыть ОККО.

#	Кнопка	Описание
1	🔴 Power	Нажмите, чтобы включить или выключить телевизор. При выключенном телевизоре все еще потребляется электроэнергия. Чтобы полностью отключить телевизор, отсоедините кабель питания от сети.
2	📶	Нажмите, чтобы открыть список источников входного сигнала.
3	●●●●	Нажмите, чтобы открыть Экранную Клавиатуру.
4	0-9 number	Нажмите, чтобы выбрать номер телеканала.
5	-/--	В зависимости от используемой функции.
6	🗣️	Нажмите, чтобы войти в Google Assistant.
7	📄	Нажмите, чтобы открыть список каналов/список просмотра.
8	OK	Подтвердить выбранный параметр или выполнить выбранную операцию.

ИНСТРУКЦИИ ПО ЭКСПЛУАТАЦИИ

Снимите крышку батарейного отсека.
Вставьте 2 батарейки (тип AAA 1,5 В).

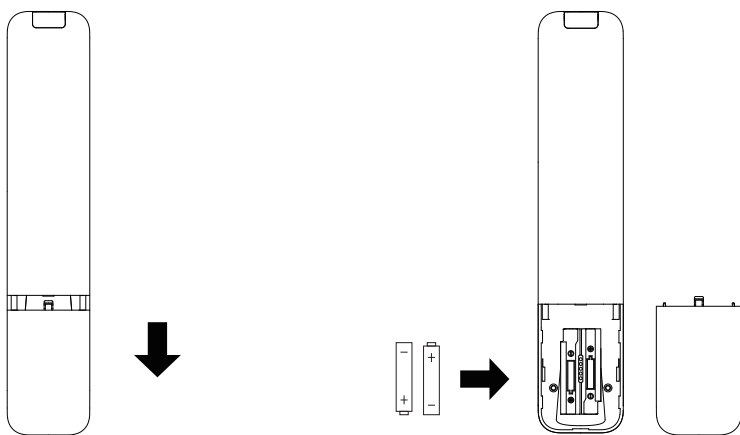

НАЧАЛЬНАЯ НАСТРОЙКА

При первом включении телевизора мастер настройки поможет вам выполнить основные настройки. Следуйте текстовой подсказке при первой настройке.

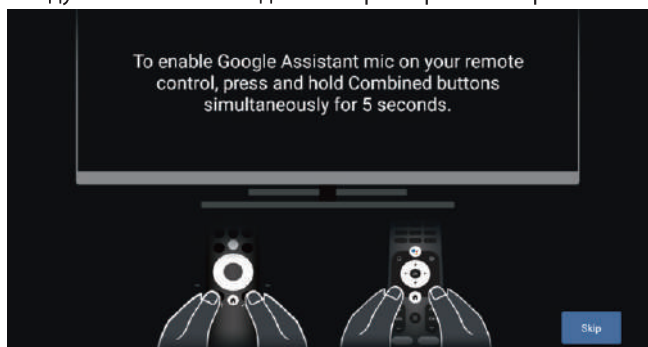

Эта функция используется для сопряжения пульта дистанционного управления. После успешного сопряжения вы можете использовать пульт дистанционного управления для управления телевизором по Bluetooth.

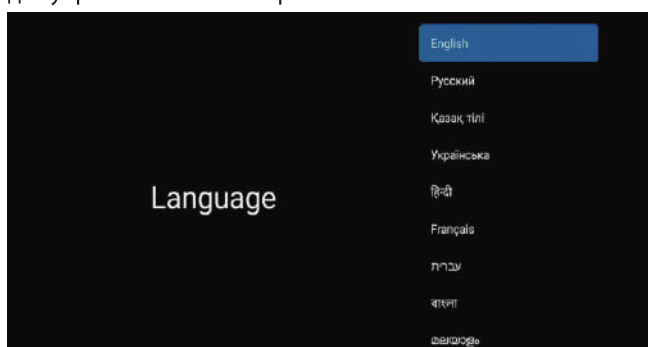

Нажмите ▲/▼ для выбора системного языка и **OK** — для подтверждения.

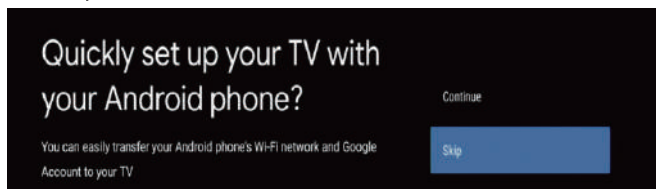

Подключите телефон Android к телевизору. Чтобы продолжить подключение, выберите «Продолжить». Чтобы пропустить этот шаг, выберите «Пропустить».



Нажмите ▲/▼, чтобы выбрать Wi-Fi для подключения. Нажмите **OK** и введите пароль, а затем подтвердите подключение.

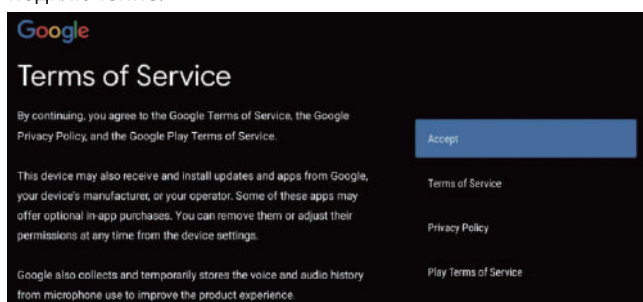

Чтобы принять Условия предоставления услуг Google для улучшения работы с устройством. Для подтверждения согласия выберите «Принять».

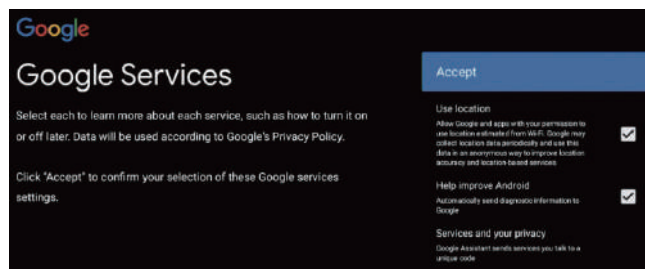

Согласитесь с условиями Google, чтобы получать информацию о местоположении устройства и дополнительные функции. Для подтверждения согласия выберите «Принять».

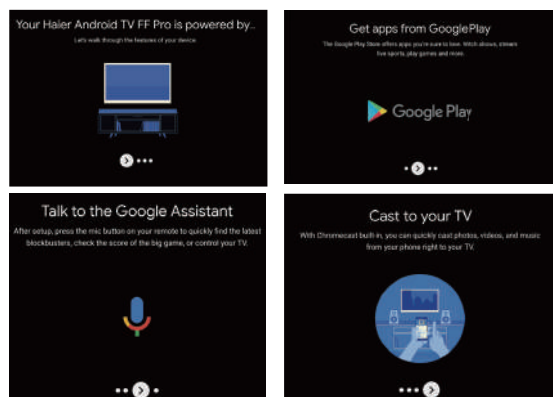

1. Устройство работает на базе Android TV. Нажмите на кнопку ►, чтобы выбрать функцию просмотра.
2. Больше приложений доступно в Google Play. Нажмите на кнопку ►, чтобы перейти к следующему экрану.
3. Передавайте фото другой контент на телевизор через встроенный Chromecast. Нажмите **OK**, чтобы завершить просмотр.

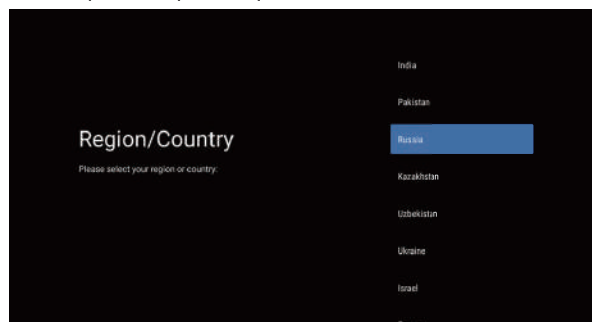

Для выбора страны устройства используйте кнопки ▲/▼. Нажмите **OK** для подтверждения.



Используется для установки пароля устройства, чтобы обеспечить безопасность и конфиденциальность.

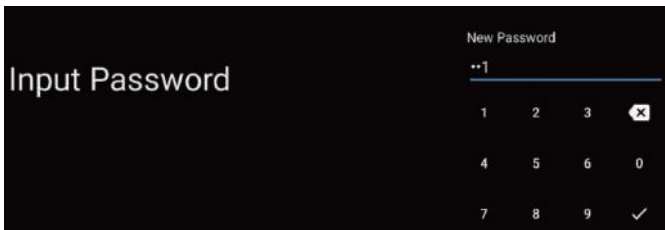

Нажмите **OK**, чтобы активировать виртуальную клавиатуру. С помощью пульта дистанционного управления введите 4-значный пароль, после чего будет выполнен автоматический переход к следующему интерфейсу.

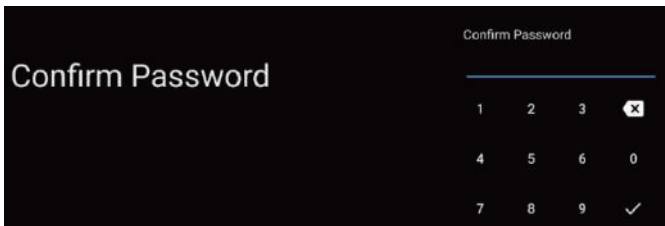

Подтвердите пароль снова и не меняйте его. Используйте пульт дистанционного управления для ввода и подтверждения пароля.

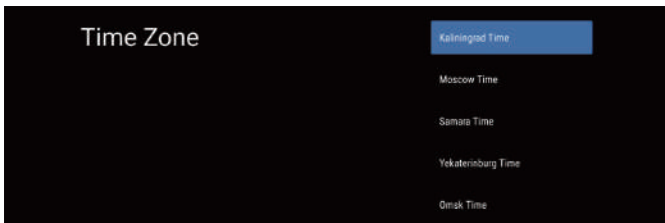

Нажмите на кнопку **▲/▼**, чтобы выбрать необходимый часовой пояс, и **OK** — для подтверждения.

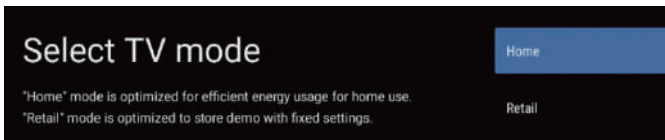

Выбор режима: нажмите на кнопку **▲/▼** для выбора режима «Домашний» и **OK** — для подтверждения.

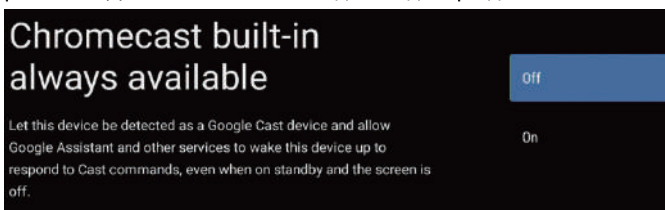

Нажмите **▲/▼**, чтобы включить или выключить всегда доступные функции Chromecast.



Чтобы выбрать режим тюнера для поиска, нажмите **▲/▼** для выбора и **OK** — для подтверждения.

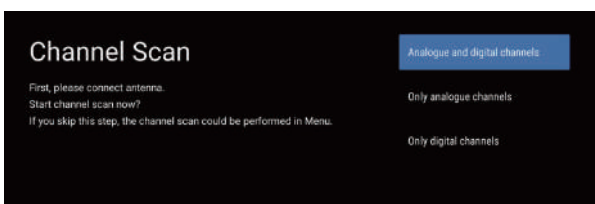

Нажмите **▲/▼**, чтобы выбрать объект поиска. Выберите «Поиск» для активации этой опции. (Полный поиск каналов может занять некоторое время.)

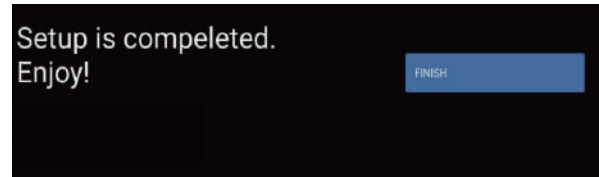

Нажмите **OK**, чтобы завершить настройку.

ПРИМЕЧАНИЕ

Система IOT работает над тем, чтобы поддерживать большее количество подключений бытовых устройств на базе IOT. Простота голосового управления позволит смарт-телевизору выступать в качестве центральной точки доступа к современному интеллектуальному управлению домом при помощи стандартного языка и слов.

ГЛАВНЫЙ ЭКРАН

После завершения работы мастера настройки можно приступить к просмотру телевизора и перейти на главный экран.

Примечание:

При подключении к сети Интернет главный экран периодически обновляется. Это изображение приведено исключительно в качестве примера и зависит от конкретного устройства.

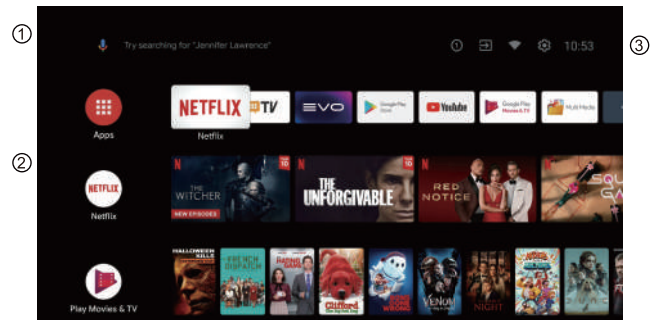

- ① Откройте Google Ассистент или запустите голосовой поиск.
- ② Среди приложений, установленных на телевизоре, значки приложений в Избранном отображаются в этом разделе. (Пользователи могут добавлять/удалять приложения в Избранном, а также изменять их порядок.)

Приложения: нажмите для перехода к экрану приложений, где приведены все установленные приложения.

③ **Уведомления:** показ всех уведомлений.

Входы: значок выбора источника входного сигнала.

Сеть и Интернет: значок настройки сети, например Wi-Fi.

Настройки: здесь можно настроить различные параметры.

Подробнее о настройках см. ниже.

ИСТОЧНИК ВХОДНОГО СИГНАЛА

1. В интерфейсе ГЛАВНЫЙ ЭКРАН нажмите **▲/▼/◀/▶**, чтобы выбрать значок «Входы». Нажмите **OK**, чтобы открыть список источников входного сигнала. Затем нажмите на кнопку «Вверх», чтобы выделить необходимый источник, и нажмите **OK** для переключения.

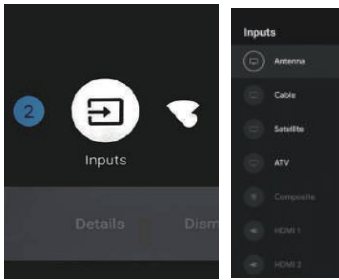

2. В режиме прямой трансляции нажмите на кнопку **ИСТОЧНИК**, чтобы отобразить список источников входного сигнала. Вы можете выбрать желаемый источник.

НАВИГАЦИЯ ПО ЭКРАННОМУ МЕНЮ

1. Войти можно двумя способами. Первый способ: в режиме прямой трансляции нажмите на кнопку меню для отображения параметров телевизора. Нажмите **▲/▼/◀/▶**, чтобы выбрать меню настроек, и нажмите **OK** для подтверждения. Второй способ: в интерфейсе ГЛАВНЫЙ ЭКРАН нажмите на кнопку **▶**, чтобы выбрать значок кругового меню настроек, и нажмите **OK** для подтверждения.

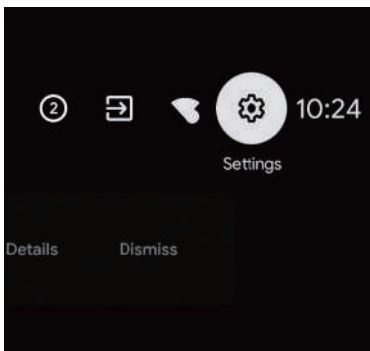
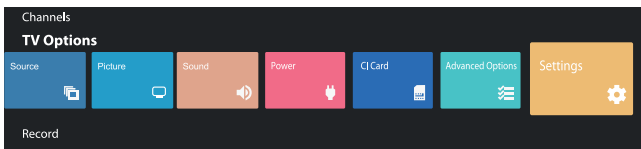

2. Нажимайте на кнопку **▲/▼**, чтобы выбрать параметр для настройки.
3. Нажмите **OK**, чтобы применить настройку.

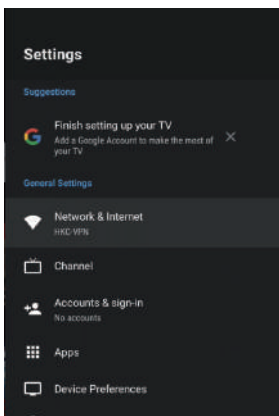

Нажмите **НАЗАД** для возврата в предыдущее меню. Если отображается главное меню, нажав **НАЗАД**, вы закроете экранное меню.

Сеть

1. Нажимайте на кнопку **▲/▼**, чтобы выбрать параметр для настройки.
2. Нажмите на кнопку **OK**, чтобы подтвердить.
3. После завершения регулировки нажмите на кнопку **OK**, чтобы сохранить новый параметр и вернуться в предыдущее меню.

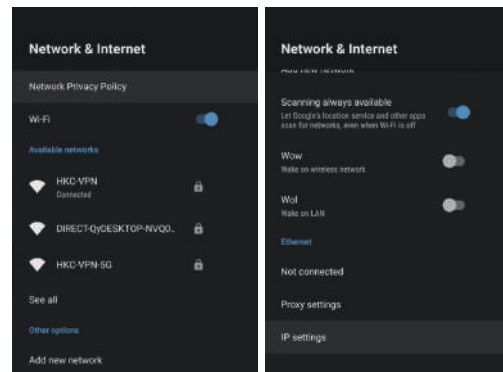

КАНАЛ

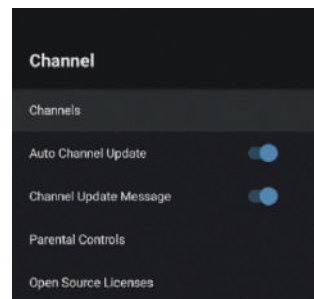

Каналы — отображение подменю поиска в зависимости от различных режимов установки каналов.

Автоматическое обновление каналов — нажмите на кнопку **OK**, чтобы выбрать **ВКЛ./ВЫКЛ.** При выборе **ВКЛ.** система автоматически выполнит поиск и обновит каналы после 5 минут ожидания.

Сообщение об обновлении канала — нажмите на кнопку **OK**, чтобы выбрать **ВКЛ./ВЫКЛ.** При выборе **ВКЛ.** система покажет сообщение об обновлении.

Родительский контроль — нажмите на кнопку **▲/▼**, чтобы выбрать опцию, а затем нажмите на кнопку **OK** для входа в подменю.

Лицензии на открытое программное обеспечение — нажмите на кнопку **▲/▼**, чтобы выбрать опцию, а затем нажмите на кнопку **OK** для входа в подменю.

КАНАЛЫ (Антенна)

1. В интерфейсе ГЛАВНЫЙ ЭКРАН выберите значок «Входы». Нажмите **OK**, чтобы открыть список источников входного сигнала, и выберите «Антенна».

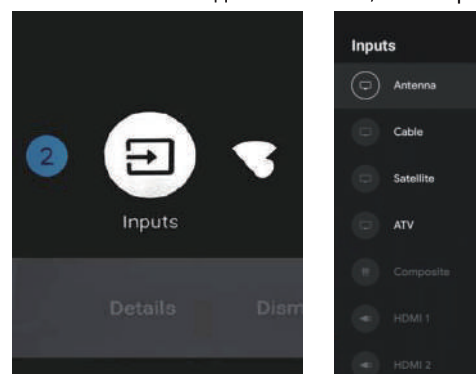

2. Меню->Настройки->Канал->Каналы

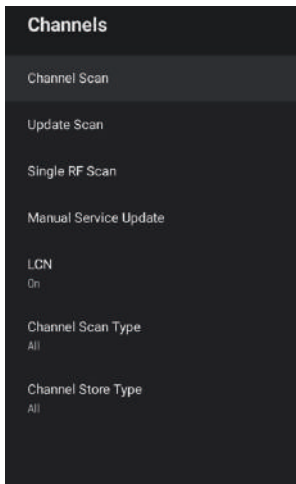

3. При выборе опции «Поиск каналов» пользователь напрямую переходит в интерфейс платформы автоматического поиска DTV для антенны.

Обновить поиск: повторный автоматический поиск частотных точек за пределами станции.

Поиск одиночной РЧ: ручной поиск DTV, слева и справа, после выбора РЧ канала. Нажмите ОК для поиска.

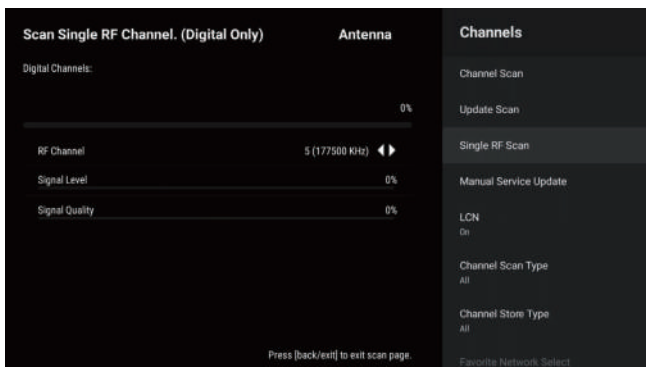
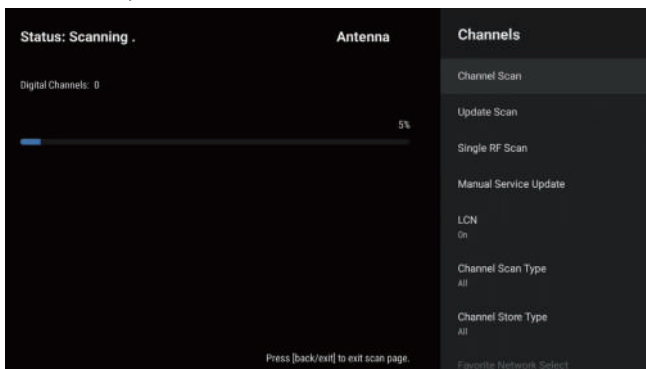

КАНАЛЫ (Кабельное ТВ)

1. В интерфейсе ГЛАВНЫЙ ЭКРАН выберите значок «Входы». Нажмите ОК, чтобы открыть список источников входного сигнала, и выберите «Кабельное ТВ».

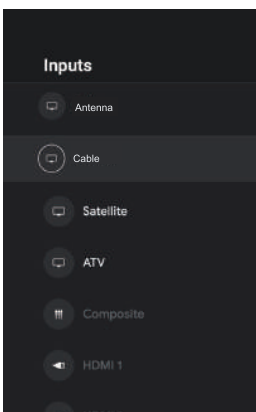

2. Меню->Настройки->Канал->Каналы

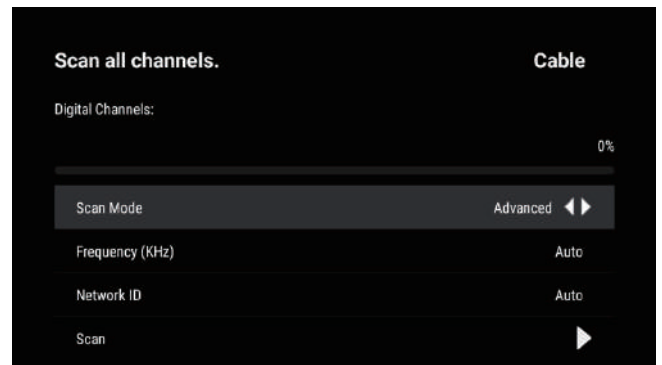
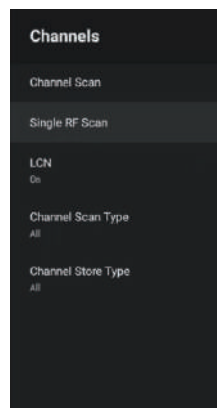

3. Выберите «Поиск каналов» и укажите другие настройки поиска.

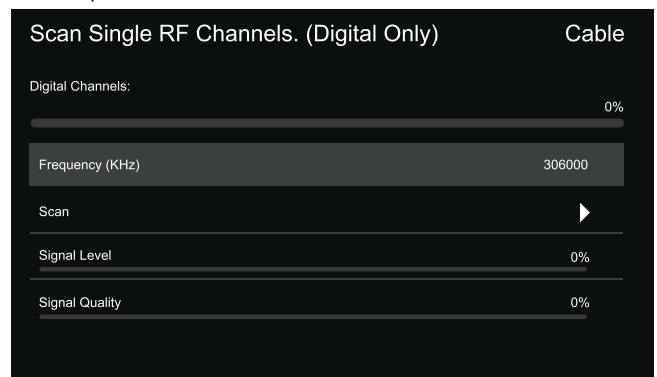

Поиск одиночной РЧ: поиск настроек вручную.

КАНАЛЫ (Спутниковое ТВ)

1. В интерфейсе ГЛАВНЫЙ ЭКРАН выберите значок «Входы». Нажмите ОК, чтобы открыть список источников входного сигнала, и выберите «Спутниковое ТВ».

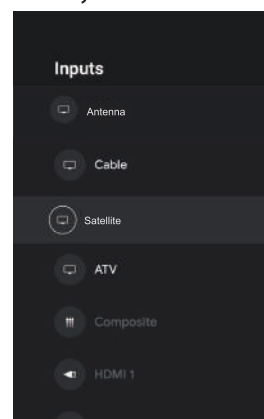

2. Меню-> Настройки->Канал->Каналы

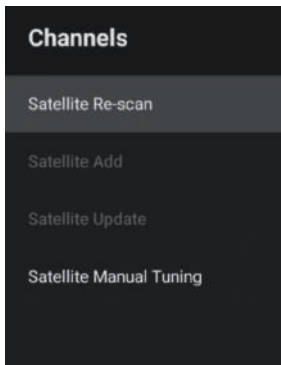

3. Выберите соответствующее подменю для повторного поиска спутниковых каналов, ручной настройки спутниковых каналов и пр.

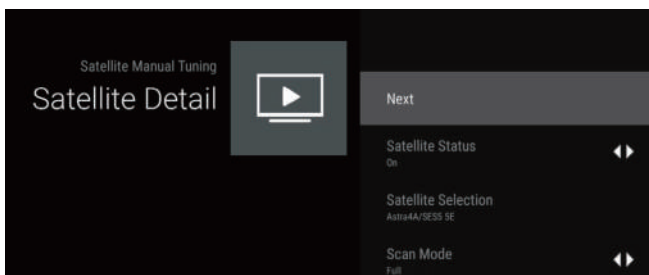
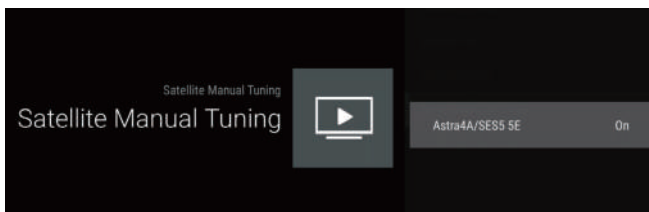
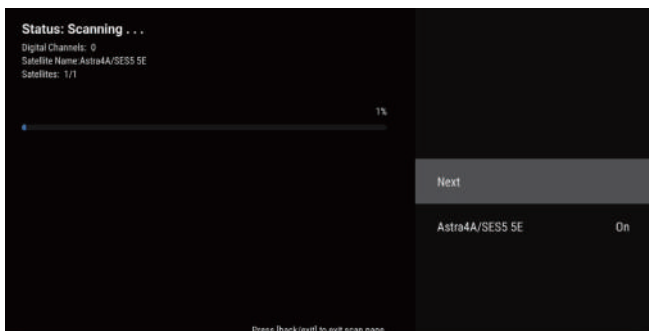
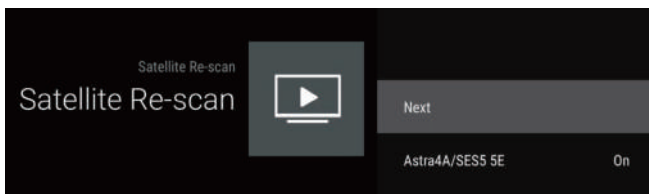
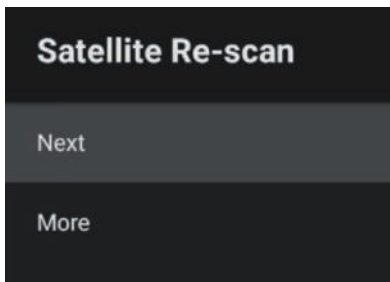

КАНАЛЫ (ATV/ АНАЛОГОВОЕ ТВ)

1. В интерфейсе ГЛАВНЫЙ ЭКРАН выберите значок «Входы». Нажмите ОК, чтобы открыть список источников входного сигнала, и выберите «ATV».

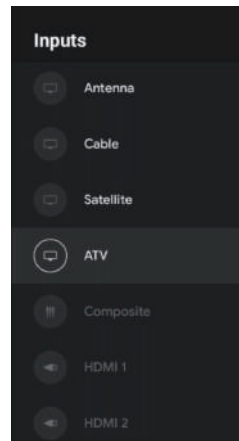

2. Меню-> Настройки->Канал->Каналы

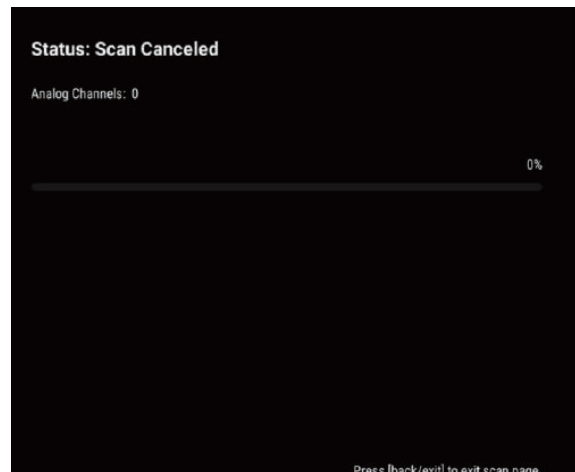
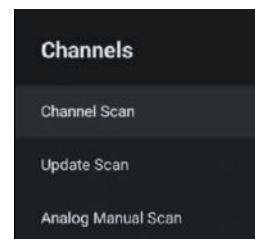

При выборе опции «Сканирование каналов» пользователь напрямую переходит в интерфейс платформы автоматического поиска.

Обновить поиск: повторный автоматический поиск частотных точек за пределами станции.

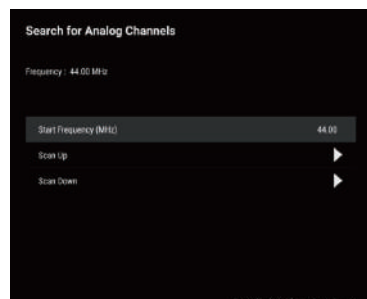

Ручной поиск аналоговых каналов: поиск настроек вручную. После ввода частотной точки вы можете выбрать станцию поиска, нажимая на кнопки «Вверх» или «Вниз».

УЧЕТНЫЕ ЗАПИСИ И ВХОД В СИСТЕМУ

Меню->Настройки->Учетные записи и вход в систему.

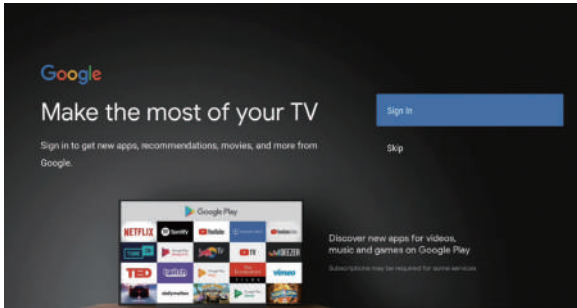

Выберите «Вход в систему» и переходите к следующему шагу, где необходимо ввести учетную запись и пароль. Следуйте подсказкам для выполнения соответствующих настроек.

ПРИЛОЖЕНИЯ

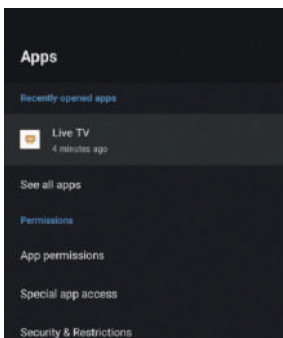

В этом меню вы можете установить разрешения для приложений и ознакомиться со списками приложений.

1. Нажимайте на кнопку ▲/▼, чтобы выбрать параметр для настройки.
2. Нажмите на кнопку **ОК**, чтобы подтвердить.
3. После завершения регулировки нажмите на кнопку **НАЗАД**, чтобы вернуться в предыдущее меню.

ПАРАМЕТРЫ УСТРОЙСТВА

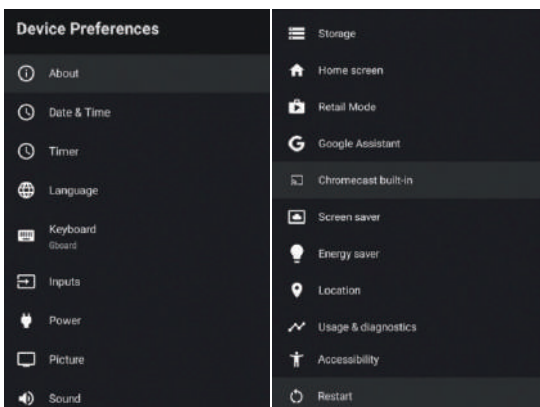

В этом меню вы можете ознакомиться с информацией о телевизоре и его настройками.

1. Нажимайте на кнопку ▲/▼, чтобы выбрать параметр для настройки.
2. Нажмите на кнопку **ОК**, чтобы подтвердить.
3. После завершения регулировки нажмите на кнопку **НАЗАД**, чтобы вернуться в предыдущее меню.

ОБЩИЕ СВЕДЕНИЯ

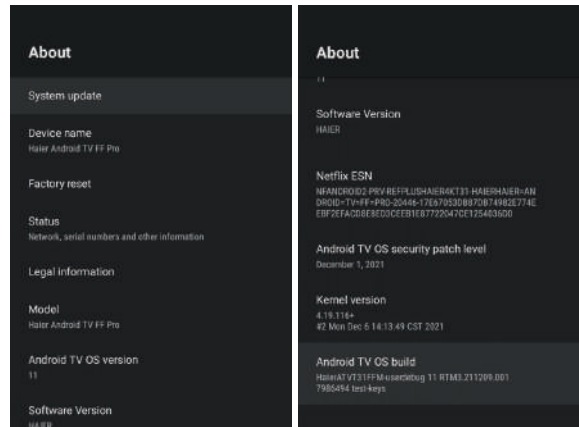

В этом меню вы можете обновить систему, восстановить заводские настройки, прочитать информацию о телевизоре и пр.

1. Нажимайте на кнопку ▲/▼, чтобы выбрать параметр для настройки.
2. Нажмите на кнопку **ОК**, чтобы подтвердить.
3. После завершения регулировки нажмите на кнопку **НАЗАД**, чтобы вернуться в предыдущее меню.

ДАТА И ВРЕМЯ

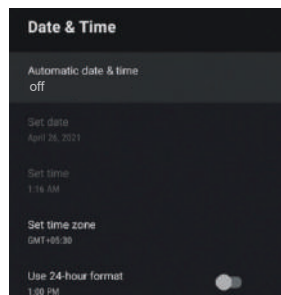

Автоматическая установка даты и времени — нажмите на кнопку ▲/▼, чтобы выбрать опцию, а затем нажмите на кнопку **ОК** для входа в подменю. (Опционально: Использование сетевого времени, Выкл.)

ПРИМЕЧАНИЕ

Если вам необходимо установить время и дату вручную, выключите автоматическую установку времени и даты.

Установка даты — нажмите на кнопку ▲/▼, чтобы выбрать опцию, а затем нажмите на кнопку **ОК** для входа в подменю.

Установка времени — нажмите на кнопку ▲/▼, чтобы выбрать опцию, а затем нажмите на кнопку **ОК** для входа в подменю.

Установка часового пояса — нажмите на кнопку ▲/▼, чтобы выбрать опцию, а затем нажмите на кнопку **ОК** для входа в подменю.

Выбор 24-часового формата — нажмите на кнопку ▲/▼, чтобы выбрать опцию, а затем нажмите на кнопку **ОК**, чтобы выбрать ВКЛ./ВЫКЛ.

ТАЙМЕР

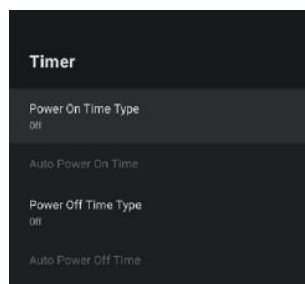

Тип времени включения — нажмите на кнопку ▲/▼, чтобы выбрать опцию, а затем нажмите на кнопку ОК, чтобы выбрать ВКЛ./ВЫКЛ./ОДИН РАЗ. **Время автоматического включения** — нажмите на кнопку ▲/▼, чтобы выбрать опцию, а затем нажмите на кнопку ОК для входа в подменю. (Этот параметр действителен, если **Тип времени включения** задан как ВКЛ./ОДИН РАЗ.)

Тип времени выключения — нажмите на кнопку ▲/▼, чтобы выбрать опцию, а затем нажмите на кнопку ОК, чтобы выбрать ВКЛ./ВЫКЛ./ОДИН РАЗ.

Время автоматического выключения — нажмите на кнопку ▲/▼, чтобы выбрать опцию, а затем нажмите на кнопку ОК для входа в подменю. (Этот параметр действителен, если **Тип времени выключения** задан как ВКЛ./ОДИН РАЗ.)

ЯЗЫК

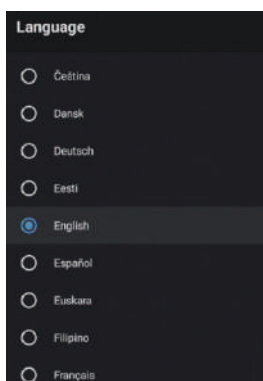

Язык — нажмите на кнопку ▲/▼, чтобы выбрать опцию, а затем нажмите на кнопку ОК, чтобы открыть выбор языка.

КЛАВИАТУРА

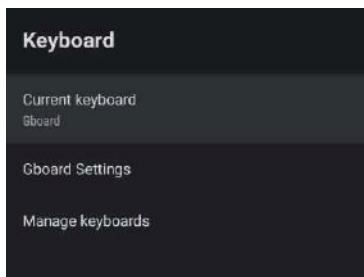

Активная клавиатура — нажмите на кнопку ▲/▼, чтобы выбрать опцию, а затем нажмите на кнопку ОК для входа в подменю.

Настройки Gboard — нажмите на кнопку ▲/▼, чтобы выбрать опцию, а затем нажмите на кнопку ОК для входа в подменю.

Управление клавиатурами — нажмите на кнопку ▲/▼, чтобы выбрать опцию, а затем нажмите на кнопку ОК для входа в подменю.

ВХОДЫ

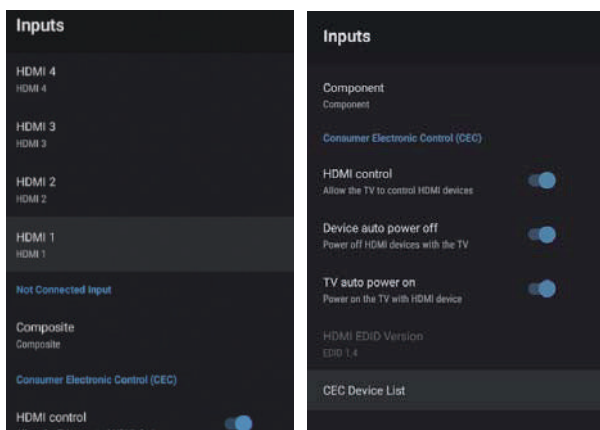

Входы — нажмите на кнопку ▲/▼, чтобы выбрать опцию, а затем нажмите на кнопку ОК для входа в подменю.

Контроль HDMI — нажмите на кнопку ▲/▼, чтобы выбрать опцию, а затем нажмите на кнопку ОК, чтобы выбрать ВКЛ./ВЫКЛ.

Автоматическое выключение устройства — нажмите на кнопку ▲/▼, чтобы выбрать опцию, а затем нажмите на кнопку ОК, чтобы выбрать ВКЛ./ВЫКЛ.

Автоматическое включение телевизора — нажмите на кнопку ▲/▼, чтобы выбрать опцию, а затем нажмите на кнопку ОК, чтобы выбрать ВКЛ./ВЫКЛ.

Версия EDID HDMI — показать версию EDID.

Список устройств СЕС — нажмите на кнопку ▲/▼, чтобы выбрать опцию, а затем нажмите на кнопку ОК для входа в подменю.

ПИТАНИЕ

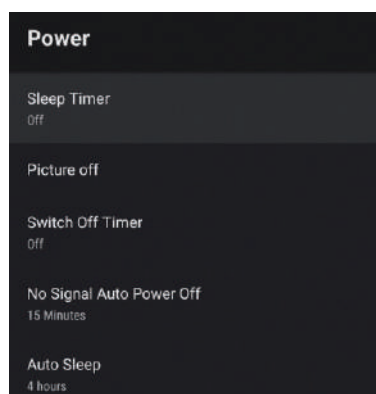

Таймер ночного режима — нажмите на кнопку ▲/▼, чтобы выбрать опцию, а затем нажмите на кнопку ОК для входа в подменю. (Опционально: Выкл., 10 минут, 20 минут, 30 минут, 40 минут, 50 минут, 60 минут, 90 минут, 120 минут.)

Выключение изображения — нажмите на кнопку ▲/▼, чтобы выбрать опцию, а затем нажмите на кнопку ОК, чтобы выбрать ВЫКЛ.

Таймер выключения — нажмите на кнопку ▲/▼, чтобы выбрать опцию, а затем нажмите на кнопку ОК для входа в подменю. (Опционально: Выкл., 30 минут, 60 минут, 90 минут, 120 минут, 150 минут, 180 минут, 210 минут, 240 минут.)

Автоматическое выключение без сигнала — нажмите на кнопку ▲/▼, чтобы выбрать опцию, а затем нажмите на кнопку ОК для входа в подменю. (Опционально: Выкл., 5 минут, 10 минут, 15 минут, 30 минут, 60 минут.)

Автоматическое включение ночного режима — нажмите на кнопку ▲/▼, чтобы выбрать опцию, а затем нажмите на кнопку ОК для входа в подменю. (Опционально: Никогда, 4 часа, 6 часов, 8 часов.)

ИЗОБРАЖЕНИЕ

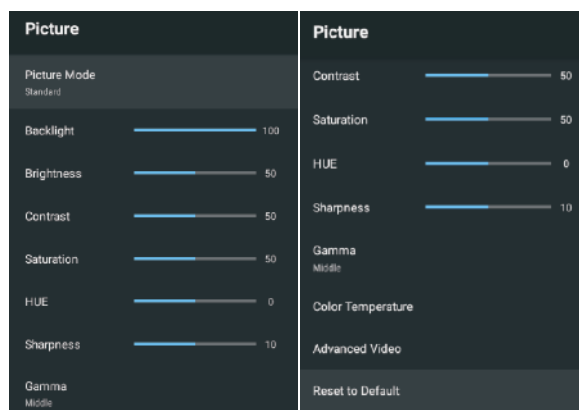

Режим изображения — нажмите на кнопку ▲/▼ для выбора пункта меню, чтобы войти в подменю. (Опционально: Пользовательский, Стандартный, Яркий, Спорт, Кино, Игра, Энергосбережение.)

Уведомление Dolby Vision — нажмите на кнопку ▲/▼, чтобы выбрать опцию, а затем нажмите на кнопку ОК, чтобы выбрать ВКЛ./ВЫКЛ.

Подсветка/Яркость/Контрастность/Насыщенность/ОТТЕНОК/

Резкость — нажмите на кнопку ▲/▼ для выбора параметра. Нажмите ◀, чтобы уменьшить значение параметра. Нажмите ▶, чтобы увеличить значение параметра.

Гамма — нажмите на кнопку ▲/▼, чтобы выбрать опцию, а затем нажмите на кнопку ОК для входа в подменю. (Опционально: Темный, Средний, Яркий.)

Температура цвета — нажмите на кнопку ▲/▼, чтобы выбрать опцию, а затем нажмите на кнопку ОК для входа в подменю.

Улучшенный формат видео — нажмите на кнопку ▲/▼, чтобы выбрать опцию, а затем нажмите на кнопку ОК для входа в подменю.

Сброс по умолчанию — сбросить все настройки до заводских.

ЗВУК

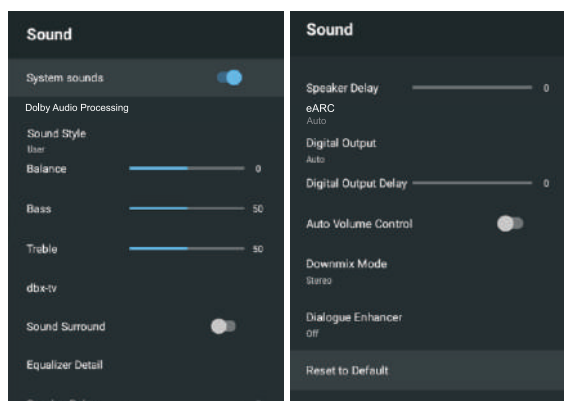

Системные звуки — нажмите на кнопку ▲/▼, чтобы выбрать опцию, а затем нажмите на кнопку ОК, чтобы выбрать ВКЛ./ВЫКЛ.

Обработка Dolby Audio — нажмите на кнопку ▲/▼, чтобы выбрать опцию, а затем нажмите на кнопку ОК для входа в подменю.

Стиль звука — нажмите на кнопку ▲/▼, чтобы выбрать опцию, а затем нажмите на кнопку ОК для входа в подменю. (Опционально: Пользовательский, Стандартный, Ночной, Спорт, Кино, Музыка, Новости.)

Баланс/ Низкий частоты/ Высокие частоты — нажмите на кнопку ▲/▼ для выбора параметра. Нажмите ◀, чтобы уменьшить значение параметра. Нажмите ▶, чтобы увеличить значение параметра.

dbx-tv — нажмите на кнопку ▲/▼, чтобы выбрать опцию, а затем нажмите на кнопку ОК для входа в подменю.

Объемный звук — нажмите на кнопку ▲/▼, чтобы выбрать опцию, а затем нажмите на кнопку ОК, чтобы выбрать ВКЛ./ВЫКЛ.

Эквалайзер — нажмите на кнопку ▲/▼, чтобы выбрать опцию, а затем нажмите на кнопку ОК для входа в подменю.

Задержка звука динамика — нажмите на кнопку ▲/▼ для выбора параметра. Нажмите ◀, чтобы уменьшить значение параметра. Нажмите ▶, чтобы увеличить значение параметра.

eARC — нажмите на кнопку ▲/▼, чтобы выбрать опцию, а затем нажмите на кнопку ОК, чтобы выбрать АВТО/ВЫКЛ.

Цифровой выход — нажмите на кнопку ▲/▼, чтобы выбрать опцию, а затем нажмите на кнопку ОК для входа в подменю. (Опционально: Авто, Байпас, PCM, Dolby Audio — Dolby Digital Plus или Dolby Audio — Dolby Digital.)

Задержка цифрового выхода — нажмите на кнопку ▲/▼ для выбора параметра. Нажмите ◀, чтобы уменьшить значение параметра. Нажмите ▶, чтобы увеличить значение параметра.

Автоматический контроль громкости — нажмите на кнопку ▲/▼, чтобы выбрать опцию, а затем нажмите на кнопку ОК, чтобы выбрать ВКЛ./ВЫКЛ.

Понижающее микширование — нажмите на кнопку ▲/▼, чтобы выбрать опцию, а затем нажмите на кнопку ОК для входа в подменю. (Опционально: Стерео, Объемный.)

Улучшение звука при диалогах — нажмите на кнопку ▲/▼, чтобы выбрать опцию, а затем нажмите на кнопку ОК, чтобы выбрать Выкл./Низкий/Средний/Высокий.

Сброс по умолчанию — сбросить все настройки до заводских.

УСТРОЙСТВО ХРАНЕНИЯ

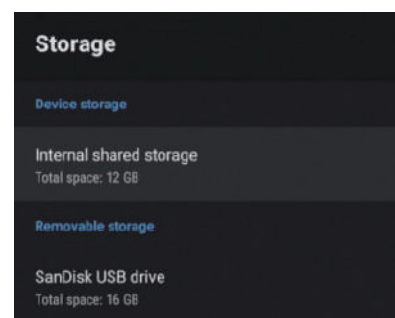

Внутреннее общее устройство хранения — нажмите на кнопку ▲/▼, чтобы выбрать опцию, а затем нажмите на кнопку ОК для входа в подменю.

Съемное устройство хранения — нажмите на кнопку ▲/▼, чтобы выбрать опцию, а затем нажмите на кнопку ОК для входа в подменю. (Примечание: возможно отображение внешнего устройства при его наличии.)

ГЛАВНЫЙ ЭКРАН

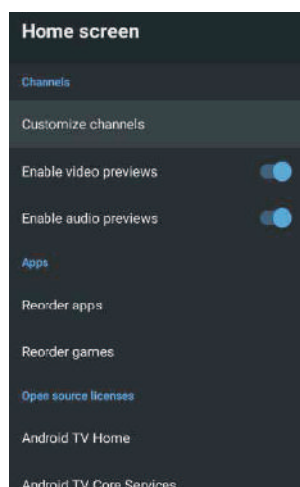

В этом меню вы можете устанавливать каналы, приложения и лицензии с открытым исходным кодом.

1. Нажимайте на кнопку ▲/▼, чтобы выбрать параметр для настройки.
2. Нажмите на кнопку ОК, чтобы подтвердить.
3. После завершения регулировки нажмите на кнопку НАЗАД, чтобы вернуться в предыдущее меню.

РЕЖИМ МАГАЗИНА

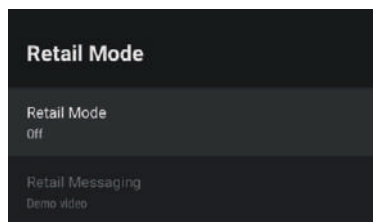

Режим магазина — нажмите на кнопку ▲/▼, чтобы выбрать опцию, а затем нажмите на кнопку **ОК**, чтобы выбрать ВКЛ./ВЫКЛ.

Сообщение магазина — нажмите на кнопку ▲/▼, чтобы выбрать опцию, а затем нажмите на кнопку **ОК** для входа в подменю. (Примечание: Демо, E-POP, E-POP+Демо)

GOOGLE АССИСТЕНТ

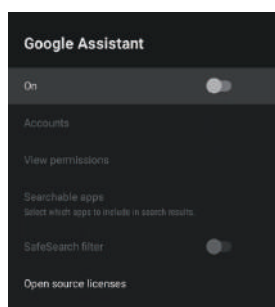

В этом меню можно настроить приложения с возможностью поиска, фильтр безопасного поиска, разрешения на просмотр, лицензии с открытым исходным кодом.

1. Нажимайте на кнопку ▲/▼, чтобы выбрать параметр для настройки.
2. Нажмите на кнопку **ОК** для регулировки.
3. После завершения регулировки нажмите на кнопку **НАЗАД**, чтобы вернуться в предыдущее меню.

ВСТРОЕННЫЙ CHROMECAST

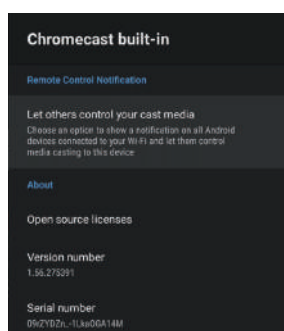

В этом меню вы можете ознакомиться с информацией о Chromecast и его настройками

1. Нажимайте на кнопку ▲/▼, чтобы выбрать параметр для настройки.
2. Нажмите на кнопку **ОК** для регулировки.
3. После завершения регулировки нажмите на кнопку **НАЗАД**, чтобы вернуться в предыдущее меню.

ЗАСТАВКА

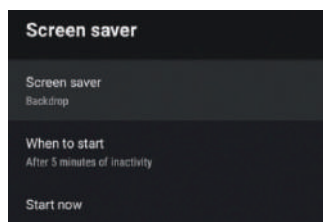

Заставка — нажмите на кнопку ▲/▼, чтобы выбрать опцию, а затем нажмите на кнопку **ОК** для входа в подменю. (Опционально: Выключение экрана, Фон, Цвета)

Время запуска — нажмите на кнопку ▲/▼, чтобы выбрать опцию, а затем нажмите на кнопку **ОК** для входа в подменю. (Опционально: 5 минут, 15 минут, 30 минут, 1 час, 2 часа.)

Запустить сейчас — нажмите на кнопку ▲/▼, чтобы выбрать опцию, а затем нажмите на кнопку **ОК** для активации заставки.

ЭНЕРГОСБЕРЕЖЕНИЕ

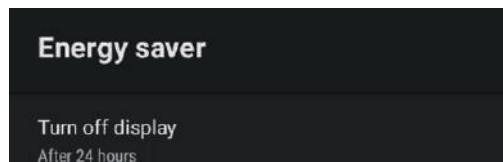

Выключение экрана — нажмите на кнопку ▲/▼, чтобы выбрать опцию, а затем нажмите на кнопку **ОК** для входа в подменю. (Опционально: 15 минут, 30 минут, 1 час, 4 часа, 8 часов, 12 часов, 24 часа, Никогда.)

МЕСТОПОЛОЖЕНИЕ

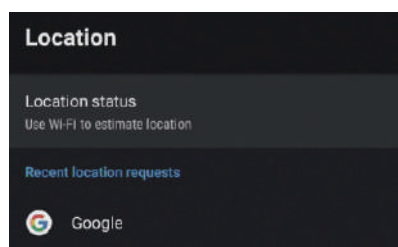

Состояние местоположения — нажмите на кнопку ▲/▼, чтобы выбрать опцию, а затем нажмите на кнопку **ОК** для входа в подменю. (Опционально: Использовать Wi-Fi для определения местоположения, Выкл.)

ИСПОЛЬЗОВАНИЕ И ДИАГНОСТИКА

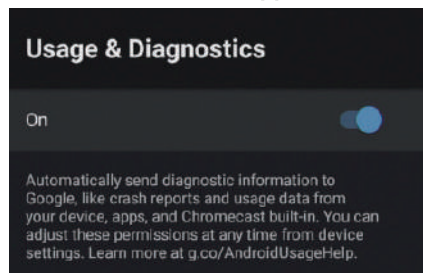

Использование и диагностика — нажмите на кнопку ▲/▼, чтобы выбрать опцию, а затем нажмите на кнопку **ОК**, чтобы выбрать ВКЛ./ВЫКЛ.

СПЕЦИАЛЬНЫЕ ВОЗМОЖНОСТИ

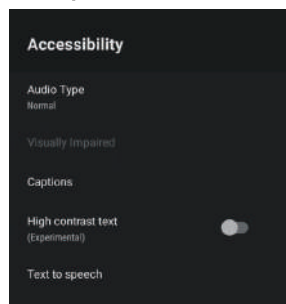

Тип звука — нажмите на кнопку ▲/▼, чтобы выбрать опцию, а затем нажмите на кнопку **OK** для входа в подменю. (Опционально: Нормальный, Звуковое описание, Устные субтитры, Опция для слабослышащих, Звуковое описание и устные субтитры.)

Для слабовидящих — нажмите на кнопку ▲/▼, чтобы выбрать опцию, а затем нажмите на кнопку **OK** для входа в подменю. (Необходимо: **Аудиоописание**) **ВКЛ.**

Субтитры — нажмите на кнопку ▲/▼, чтобы выбрать опцию, а затем нажмите на кнопку **OK** для входа в подменю.

Высококонтрастный текст — нажмите на кнопку ▲/▼, чтобы выбрать опцию, а затем нажмите на кнопку **OK**, чтобы выбрать **ВКЛ./ВЫКЛ.**

Синтез речи — нажмите на кнопку ▲/▼, чтобы выбрать опцию, а затем нажмите на кнопку **OK** для входа в подменю.

СБРОС

Нажмите на кнопку **OK** для перехода в подменю. (Опционально: Сброс и Отмена.)

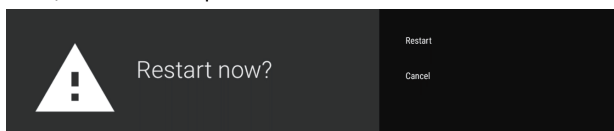

ПУЛЬТЫ ДУ И АКСЕССУАРЫ

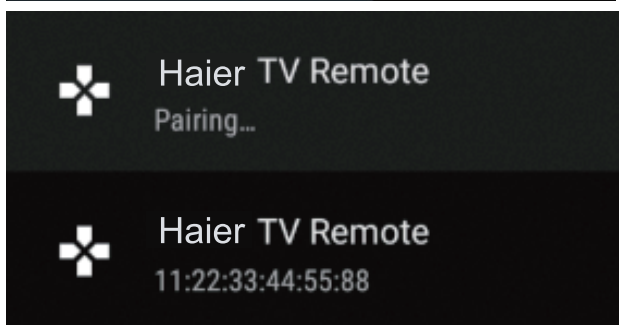
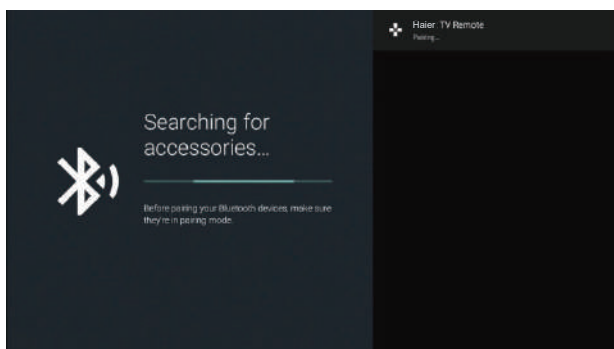

В этом меню можно сопрягать устройства по Bluetooth.

1. Нажмите на кнопки «←» и «↻» в нижней части пульта ДУ и удерживайте их 5 секунд.
2. Когда начнет мигать светодиодный индикатор, отпустите их. Пульт ДУ отправит сигнал сопряжения на телевизор. Информация о пульте ДУ отобразится в правой части экрана.
3. Нажмите на кнопку **OK**, чтобы отобразить сопряжение. Если на экране отображается статус «Сопряжено», подключение выполнено успешно.
4. Если на экране отображается статус «Не удалось выполнить сопряжение», произошел сбой подключения. Подождите 30 секунд, а затем нажмите на кнопки «←» и «↻» в нижней части пульта ДУ

и удерживайте их 5 секунд, чтобы повторить предыдущие шаги.

5. Нажмите на кнопку «←», чтобы вернуться в предыдущее меню.

ДОБАВЛЕНИЕ И ИСПОЛЬЗОВАНИЕ МУЛЬТИМЕДИЙНОГО ПРОИГРЫВАТЕЛЯ

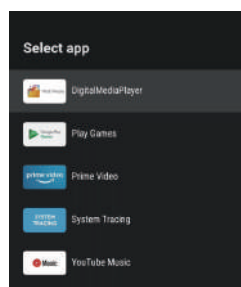
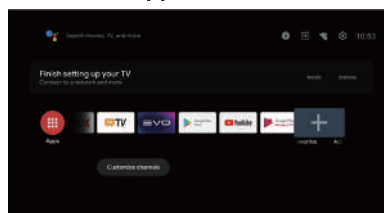

1. В интерфейсе **ГЛАВНЫЙ ЭКРАН** выберите значок в столбце **ПРИЛОЖЕНИЯ**, чтобы добавить приложение, и нажмите **OK**. Нажимайте на кнопки «Вверх» и «Вниз», чтобы выбрать приложение «Мультимедийный проигрыватель», а затем нажмите **OK**, чтобы добавить его в интерфейс **ГЛАВНЫЙ ЭКРАН**.

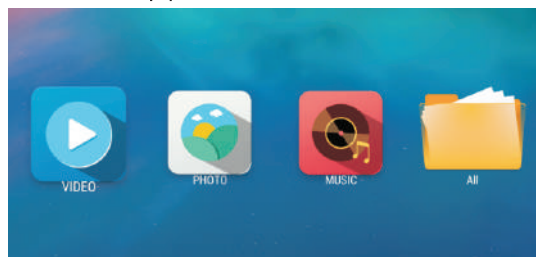

2. Нажмите на кнопку **OK**, чтобы войти в Мультимедийный проигрыватель. На экране отобразятся опции Видео, Фото, Аудио. После подключения USB-накопителя можно просматривать соответствующие файлы на нем.

ПРИМЕЧАНИЕ

Меню/функция может отличаться в зависимости от времени покупки телевизора.

УСТРАНЕНИЕ НЕПОЛАДОК

Тип неисправности				Осмотр
Изображение		Аудио		
	«Снег» на экране		Шум	Настройте положение антенны так, чтобы указанные признаки исчезли.
	Раздваивание изображения		Со звуком все в порядке.	Настройте положение антенны так, чтобы указанные признаки исчезли.
	Помехи		Шум	Работающее рядом оборудование, автотранспортные средства или лампы дневного света.
	Нормальное изображение		Без звука	Громкость (Проверьте, запущена ли функция отключения звука на пульте дистанционного управления, а также соответствие аудиосистемы.)
	Отсутствует изображение.		Без звука	Не подключен шнур питания. Выключатель питания не включен. Настройка контрастности и яркости/громкости. Нажмите на пульте дистанционного управления кнопку включения/выключения.
	Бесцветность		Нормальный звук	Управление цветом
	Шифрование телепередачи		Нормальный или слабый звук	Выполните повторную настройку канала.
	Бесцветность		Шум	Аудиосистема

Перечень повреждений, не допускающих дальнейшую эксплуатацию телевизора:

- Сетевой шнур или вилка повреждены.
- Экран телевизора поврежден.
- При попадании на телевизор влаги.
- После падения телевизора.

Специальное пояснение: Гарантия не распространяется на комплектующие, такие как пульт дистанционного управления.

По вопросам настройки, функционала, а также жалоб и предложений, обращайтесь в нашу службу поддержки:

Поддержка в режиме чата и бесплатных звонков: **haier-europe.com** или **8 800 250 43 05**

Всё что вам необходимо сделать для запроса ремонта или обслуживания Вашего устройства позвонить по номеру **8 800 250 43 05** и указать свои контактные данные, где бы Вы ни находились.

СПЕЦИФИКАЦИЯ ПРОДУКТА

50" UHD 4K цифровой светодиодный телевизор 50 Smart TV S2

Качество изображения:	UHD (сверхвысокой четкости) Поддержка цифрового телевидения Диагональ экрана: 127 см Разрешение 3840 x 2160 точек, 60 Гц.
Цифровой декодер	DVB-T, DVB-C, DVB-T2, DVB-S2 16/32/64/128/256 QAM модуляция MPEG2, MPEG4, H.265
Класс энергоэффективности	A
Напряжение питания	100-240V 50/60Hz
Потребляемая мощность	120W
Интерфейсы для подключения оборудования:	1 Оптический порт 1 RJ45 4 разъема HDMI 1 видео-гнездо 1 L гнездо 1 гнездо R 1 гнездо наушников 1 слот CI 2 порта USB 2 гнездо RF Поддерживаемые системы: PAL и SECAM Память телеканалов: 1000(DTV), 100(ATV) Антенный вход: 75 Ом, небалансный Вход AV Video: 75 Ом, 1V-P, RCA Вход AV Audio: 20 кОм, 500 мВ (скз.) Поддержка разрешения на входах HDMI: 480i, 480p, 720p, 1080i, 1080p WiFi : Стандарт: IEEE 802.11a / b / g / n / ac, частота: 2,4 ГГц / 5 ГГц Bluetooth: V5.1
Качество звука:	Сtereo звуковая система. 2x10 Вт средняя громкость на выходе.
Потребляемая мощность в ждущем режиме	0,5 Вт
Цифровые функции:	Поддержка цифровых интерактивных сервисов. Цифровой телетекст. Поддержка цифровых субтитров, передаваемых по протоколу DVB (цифровое телерадиовещание). Автоматическая настройка. Автоматический поиск каналов. Программа телепередач на сегодня и на следующие дни. Телегид на неделю. Поддержка телевизионных приставок. Разъем CI. Поддержка приема тифлоперевода (описание происходящего на экране специально для слабовидящих людей).
Дополнительные функции:	Тюнер UHF/VHF; таймер отключения; родительский контроль; одновременное изображение картинки и текста; требуются батарейки 2 x AAA (входят в комплект поставки) для пульта ДУ. Крепление стандарта VESA: 400 x 300 мм Габариты упаковки (Ш x В x Г): 1245 x 766 x 145 мм Габариты телевизора на подставке (Ш x В x Г): 1116 x 707 x 265 мм Габариты телевизора без подставки (Ш x В x Г): 1116 x 643 x 80 мм Масса брутто: 12,6 кг Масса телевизора с подставкой: 9,1 кг Масса телевизора без подставки: 8,9 кг

* Характеристики приведены исключительно в справочных целях.
При изменениях в используемых технологиях характеристики могут измениться.
Характеристики могут быть изменены без предварительного уведомления.

СПЕЦИФИКАЦИЯ ПРОДУКТА

55" UHD 4K цифровой светодиодный телевизор 55 Smart TV S2

Качество изображения:	UHD (сверхвысокой четкости) Поддержка цифрового телевидения Диагональ экрана: 139 см Разрешение 3840 x 2160 точек, 60 Гц.
Цифровой декодер	DVB-T, DVB-C, DVB-T2, DVB-S2 16/32/64/128/256 QAM модуляция MPEG2, MPEG4, H.265
Класс энергоэффективности	A
Напряжение питания	100-240V 50/60Hz
Потребляемая мощность	150W
Интерфейсы для подключения оборудования:	1 Оптический порт 1 RJ45 4 разъема HDMI 1 видео-гнездо 1 L гнездо 1 гнездо R 1 гнездо наушников 1 слот CI 2 порта USB 2 гнездо RF Поддерживаемые системы: PAL и SECAM Память телеканалов: 1000(DTV), 100(ATV) Антенный вход: 75 Ом, небалансный Вход AV Video: 75 Ом, 1V-P, RCA Вход AV Audio: 20 кОм, 500 мВ (скз.) Поддержка разрешения на входах HDMI: 480i, 480p, 720p, 1080i, 1080p WiFi : Стандарт: IEEE 802.11a / b / g / n / ac, частота: 2,4 ГГц / 5 ГГц Bluetooth: V5.1
Качество звука:	Стерео звуковая система. 2x10 Вт средняя громкость на выходе.
Потребляемая мощность в ждущем режиме	0,5 Вт
Цифровые функции:	Поддержка цифровых интерактивных сервисов. Цифровой телетекст. Поддержка цифровых субтитров, передаваемых по протоколу DVB (цифровое телерадиовещание). Автоматическая настройка. Автоматический поиск каналов. Программа телепередач на сегодня и на следующие дни. Телегид на неделю. Поддержка телевизионных приставок. Разъем CI. Поддержка приема тифлоперевода (описание происходящего на экране специально для слабовидящих людей).
Дополнительные функции:	Тюнер UHF/VHF; таймер отключения; родительский контроль; одновременное изображение картинки и текста; требуются батарейки 2 x AAA (входят в комплект поставки) для пульта ДУ. Крепление стандарта VESA: 400 x 300 мм Габариты упаковки (Ш x В x Г): 1390 x 838 x 150 мм Габариты телевизора на подставке (Ш x В x Г): 1231 x 774 x 265 мм Габариты телевизора без подставки (Ш x В x Г): 1231 x 720 x 82 мм Масса брутто: 15,5 кг Масса телевизора с подставкой: 11 кг Масса телевизора без подставки: 10,7 кг

* Характеристики приведены исключительно в справочных целях.
При изменениях в используемых технологиях характеристики могут измениться.
Характеристики могут быть изменены без предварительного уведомления.

ОБСЛУЖИВАНИЕ КЛИЕНТОВ

Служба поддержки клиентов

Мы рекомендуем обращаться в службу поддержки клиентов компании «Хайер», а также использовать оригинальные запасные части. Если у вас возникли проблемы с вашей бытовой техникой, пожалуйста, сначала изучите раздел «Устранение неисправностей».

Если вы не нашли решения проблемы, пожалуйста, обратитесь:

— к вашему официальному дилеру или

— в наш колл-центр:

8-800-250-43-05 (РФ),

8-10-800-2000-17-06 (РБ),

— на сайт www.haier-europe.com, где вы можете оставить заявку на обслуживание, а также найти ответы на часто задаваемые вопросы.

Обращаясь в наш сервисный центр, пожалуйста, подготовьте следующую информацию, которую вы можете найти на паспортной табличке и в чеке:

Модель _____

Серийный номер _____

Дата продажи _____



Также, пожалуйста, проверьте наличие гарантии и документов о продаже

Важно! Отсутствие на приборе серийного номера делает невозможной для Производителя идентификацию прибора и, как следствие, его гарантийное обслуживание.

Запрещается удалять с прибора заводские идентифицирующие таблички. Отсутствие заводских табличек может стать причиной отказа выполнения гарантийных обязательств.

В настоящий документ могут быть внесены изменения без предварительного уведомления.

Производитель оставляет за собой право вносить изменения в конструкцию и комплектацию изделия без дополнительного уведомления.

ГАРАНТИЙНЫЕ УСЛОВИЯ

Уважаемый покупатель!

Корпорация Haier, находящаяся по адресу: 423872, Россия, Республика Татарстан, г. Набережные Челны, ул. Корпорация Хайер, 130, благодарит Вас за Ваш выбор, гарантирует высокое качество и безупречное функционирование данного изделия при соблюдении правил его эксплуатации. Срок службы на телевизоры - 5 лет со дня передачи изделия конечному потребителю. Учитывая высокое качество продукции, фактический срок службы может значительно превышать официальный. Вся продукция изготовлена с учетом условий эксплуатации и соответствует требованиям технических регламентов Евразийского экономического (Таможенного) союза. Рекомендуем по окончании срока службы обратиться в Авторизованный сервисный центр для проведения профилактических работ и получения рекомендаций по дальнейшей эксплуатации изделия.

Во избежание недоразумений, убедительно просим Вас при покупке внимательно изучить эксплуатационную документацию, условия гарантийных обязательств. Данное изделие представляет собой технически сложный товар бытового назначения. Если купленное Вами изделие требует специальной установки и подключения, настоятельно рекомендуем Вам обратиться к Авторизованному сервисному центру Haier.

Корпорация Haier подтверждает принятие на себя обязательств по удовлетворению требований потребителей, установленных действующим законодательством о защите прав потребителей, иными нормативными актами в случае обнаружения недостатков изделия. Однако Корпорация Haier оставляет за собой право отказать в гарантийном обслуживании изделия в случае несоблюдения изложенных ниже условий.

Условия гарантийного обслуживания:

Корпорация Haier устанавливает гарантийный срок 12 месяцев со дня передачи товара потребителю. Во избежание возможных недоразумений, сохраняйте в течение срока службы документы, прилагаемые к изделию при его продаже (товарный чек, кассовый чек, эксплуатационная документация). Запасные части и замененные блоки используемые для ремонта могут быть как новыми, так и восстановленными.

Полный список Авторизованных сервисных центров Вы можете узнать в Информационном центре Haier по телефонам:

8-800-250-43-05 – для Потребителей из России (бесплатный звонок из регионов России)

8-10-800-2000-17-06 – для Потребителей из Беларуси (бесплатный звонок из регионов Беларуси)

или на сайте: www.haier-europe.com или сделав запрос по электронной почте: help@haieronline.ru.

Данные Авторизованных сервисных центров могут быть изменены, за справками обращайтесь в Информационный центр Haier.

Гарантийное обслуживание не распространяется на изделия, недостатки которых возникли вследствие:

- нарушения потребителем условий и правил эксплуатации, хранения и/или транспортировки товара;
- неправильной установки и/или подключения изделия;
- нарушения технологии работ с электрическими подключениями, как и привлечение к монтажу Изделия лиц, не имеющих соответствующей квалификации, подтвержденной документально;
- отсутствия своевременного технического обслуживания Изделия в том случае, если этого требует эксплуатационная документация;
- применения моющих средств, несоответствующих данному типу изделия, а также превышения рекомендуемой дозировки моющих средств;
- использования изделия в целях, для которых оно не предназначено;
- действий третьих лиц: ремонт или внесение несанкционированных изготовителем конструктивных или схемотехнических изменений не уполномоченными лицами;
- отклонений от стандартов и норм питающих сетей;
- действия непреодолимой силы (стихия, пожар, молния т. п.);
- несчастных случаев, умышленных или неосторожных действий потребителя или третьих лиц;
- если обнаружены повреждения, вызванные попаданием внутрь изделия посторонних предметов, веществ, жидкостей, насекомых, продуктов жизнедеятельности насекомых;
- использование изделия для предпринимательской деятельности.

Гарантийное обслуживание не распространяется на следующие виды работ:

- установка и подключение изделия на месте эксплуатации;
- инструктаж и консультирование потребителя по использованию изделия;
- очистка изделия снаружи либо изнутри.

Гарантийному обслуживанию не подлежат ниже перечисленные расходные материалы и аксессуары:

- пульты управления, аккумуляторные батареи, элементы питания, внешние блоки питания и зарядные устройства, соединительные провода с разъемами;
- документация прилагаемая к изделию.

Дополнения к инструкции по эксплуатации:

- Корпорация Haier не несет ответственности за потерю пользователем при использовании изделия какой-либо конфиденциальной или персональной информации;
- Предоставление служб и/или программного обеспечения третьими лицами может быть изменено, приостановлено или прекращено без предварительного уведомления.

Важно! Отсутствие на приборе серийного номера делает невозможной для Производителя идентификацию прибора и, как следствие, его гарантийное обслуживание. Запрещается удалять с прибора заводские идентифицирующие таблички. Отсутствие заводских табличек может стать причиной отказа выполнения гарантийных обязательств.

МАЗМҰНЫ

ҚАУІПСІЗДІК ЖӨНІНДЕГІ МАҢЫЗДЫ АҚПАРАТТАР	2
САҚТЫҚ ШАРАЛАРЫ МЕН ЕСКЕРТПЕЛЕР	3
ПАЙДАЛАНУҒА ДАЙЫНДЫҚ	4
СЫРТҚЫ ҚҰРЫЛҒЫЛАРДЫ ЖАЛҒАСТЫРУ ЖӘНЕ БАСҚАРУ	5
ҚҰРЫЛҒЫЛАРДЫ ЖАЛҒАСТЫРУ	7
ПАЙДАЛАНУ ЖӨНІНДЕГІ НҰСҚАУЛЫҚ	8
АҚАУЛАРДЫ ЖОЮ	20
ӨНІМДІ СЕРТИФИКАТТАУ	21

Маңызды! Теледидардың бағдарламалық жасақтамасын жаңартпас бұрын, егер ол дұрыс орнатылмаса, теледидар істен шығуы мүмкін екенін білуіңіз керек.

Жаңарту кезінде теледидарды ешбір жағдайда өшірмеңіз.

Бағдарламалық жасақтаманы жаңартуды жүктеу үшін интернетке немесе Wi-Fi-ға жоғары және тұрақты сигнал деңгейімен сымды қосылымды пайдалану ұсынылады, 5 GHz желісіне артықшылық беріледі.

Егер сұрақтарыңыз болса, біздің мамандарымыз оларға қуана жауап береді. Naier жедел желі телефоны: 8 800 070 01 29.

ҚАУІПСІЗДІК ЖӨНІНДЕГІ МАҢЫЗДЫ АҚПАРАТТАР

ҚАУІПСІЗДІК ТЕХНИКАСЫ ЖӨНІНДЕГІ МАҢЫЗДЫ НҰСҚАУЛАР

- 1) Осы нұсқаулықты мұқият оқып шығыңыз.
- 2) Осы нұсқаулықты сақтап қойыңыз.
- 3) Барлық жазылған ескертулерді назарда ұстаңыз.
- 4) Барлық нұсқамаларды орындаңыз.
- 5) Бұл құрылғыны судың жанына жақын жерде пайдаланбаңыз.
- 6) Құрылғыны тек қана құрғақ шүберекпен сүртіп отырыңыз.
- 7) Желдететін саңылауларын жауып тастамаңыз, құрылғыны тек нұсқауларға сәйкес орнықтырыңыз.
- 8) Теледидарды радиаторлар, жылытқыштар, пештер және басқа да жылу беретін құралдар (соның ішінде күшейткіштер) сияқты жылу көздерінің жанына орнатпаңыз.
- 9) Розеткаға қатысты белгіленген қалпы бар ашаны қосқан кезде қауіпсіздікті елемей қалмаңыз. Егер берілген аша розеткаға сәйкес келмесе, өскірген розетканы ауыстыру үшін электрлікке хабарласыңыз.
- 10) қорек сымының, әсіресе шанышқылардың, розеткалардың жанында және олардың құрылғыдан шыққан жерлерінде қысылуын болдырмаңыз.
- 11) Өндірушінің өзі жазып көрсеткен құрылғылары мен жинақтамаларын ғана пайдаланыңыз.
- 12) Найзағай жарқылдап тұрған кезінде немесе ұзақ уақыт бойы пайдаланылмаса, құрылғыны желіден ажыратыңыз.
- 13) Қызмет көрсету мәселелері бойынша білікті персоналға жүгініңіз. Егер құрылғы қандай да бір жолмен зақымдалса, мысалы, қуат сымы немесе шанышқы зақымдалса, сұйықтық төгіліп немесе құрылғыға қандай да бір бөлшектер тисе, құрылғыға жаңбыр немесе ылғал түскен болса, құрылғы тиісті түрде жұмыс істемейді немесе оны құлатқан болса, мұндай құрылғыға міндетті түрде қызмет көрсетіледі.
- 14) Желілік шанышқы ажырату құрылғысы ретінде пайдаланылады, сондықтан ол жұмысқа жарамды күйде қалуы тиіс.
- 15) Желдету саңылауларын газеттер, дастархандар, перделер сияқты және т. б. сондай заттармен жауып, желдетуге кедергі жасамау керек.
- 16) Құрылғыда тұтанған шам сияқты ашық от көздері орналастырылмауы тиіс.
- 17) Басқару пультінен батареяларды тиісті түрде кәдеге жарату қажет.
- 18) Құрылғыны қалыпты климатта пайдалану керек.
- 19) Құрылғыға тамшылар немесе бүріккіштер түспеуі тиіс және оған құмыралар сияқты сұйықтыққа толтырылған заттарды қоюға жол берілмейді.
- 20) Назар аударыңыз: Бұйымның көлбеуінен болатын жарақат алуды болдырмау үшін, бұйымның көлденең күйінде орналасуын әрдайым қадағалаңыз.
- 21) Бұйым тек қана тұрмыстық мақсаттарға пайдалануға арналып жасалған.



АБАЙЛАҢЫЗ!
АШНАН КЕРЕК - ЭЛЕКТР
ТОГЫНАН ЖАРАҚАТ АЛУ ҚАТЕРІ
БАР!



АБАЙЛАҢЫЗ!
ЭЛЕКТР ТОГЫНАН ЖАРАҚАТ АЛУ ҚАТЕРІН КЕМІТУ
ҮШІН
ҚАҚПАҒЫН АШУШЫ БОЛМАҢЫЗ (НЕМЕСЕ АРТҚЫ
БӨЛІГІН).
ҚҰРЫЛҒЫНЫҢ ІШІНДЕГІ КОМПОНЕНТТЕРІНЕ
ПАЙДАЛАНУШЫНЫҢ ӨЗІ ҚЫЗМЕТ КӨРСЕТУ
КӨЗДЕЛМЕГЕН. ҚЫЗМЕТ КӨРСЕТУ МӘСЕЛЕЛЕРІ
БОЙЫНША
СЕРВИСТІК БІЛІКТІ МАМАНҒА ЖҮГІНІҢІЗ.

Бұл белгі осы құрылғының ішінде қауіпті кернеудің болуын көрсетеді.

Бұл белгі құрылғыны пайдалану немесе жеткізу жиынтығына кіретін әдебиетте күту туралы маңызды ақпараттың болуын көрсетеді.

НАЗАР АУДАРЫҢЫЗ!

Өрт шығу немесе электр тогымен зақымдану қаупін болдырмау үшін, бұл құрылғыны жаңбыр немесе ылғалдың әсеріне ұшырамаңыз.

НАЗАР АУДАРЫҢЫЗ!

Батареялар бастауы күннің сәулесі, от және т.б. болуы мүмкін жоғары температураға ешқашан да ұшырамауы тиіс.

Бұл белгі қауіпті желілік кернеу мен пайдаланушы үшін қол жетімді бөлшектер арасындағы қос оқшауламаның болуын көрсетеді. Қызмет көрсету кезінде тек бірдей қосалқы бөлшектерді пайдаланыңыз.

Бұл белгі құрылғы тұрмыстық қалдықтардан бөлек кәдеге жаратылуы тиіс екендігін көрсетеді (бұл ереже Еуроодақтың аумағында міндетті түрде орындалуы тиіс). Қоршаған ортаға, адам денсаулығына және ресурстарды ұтымды пайдалануға зиян келтірмеу үшін құрылғыны қолданылатын талаптарға сәйкес тастаңыз. Пайдаланылған құрылғыны тапсыру үшін, кәдеге жаратумен айналысатын ұйыммен хабарласыңыз немесе құрылғының сатушысына хабарласыңыз. Олар тиісті тәртіппен кәдеге жарату ісін жүргізіп бере алады.

-2-

САҚТЫҚ ШАРАЛАРЫ МЕН ЕСКЕРТПЕЛЕР

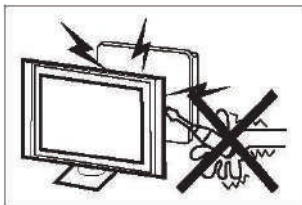

Теледидар жұмыс істеп тұрған кезде оның ішкі тізбектерінде жоғары кернеулі токтар бар. Құрылғының артқы панелін шешуші болмаңыз. Егер құрылғыны жөндеу қажет болса, онда оны арнайы оқытылған персонал орындауы тиіс.



Ешбір жағдайда теледидар мен оның тұғырына шықпаңыз, оған жанаспаңыз және де итеруші болмаңыз. Балалардың қауіпсіздігіне назар аударыңыз. Теледидардың құлауы ауыр жарақат әкелуі мүмкін.

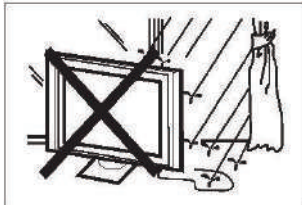

Электр тогымен жарақаттануды немесе тұтануды болдырмас үшін құрылғыға судың тиюіне жол бермеңіз.

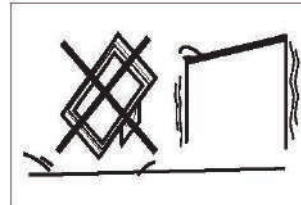

Тұрақсыз арбаларға, бағандарға, сөрелерге немесе үстелдерге құрылғыны қоюшы болмаңыз. Теледидар құлаған кезде ауыр жарақат алып, теледидар да қатты зақымдала алады.



Теледидардың желдеткіш және басқа да саңылауларына қандайда бір заттардың түсуін болдырмаңыз. Құрылғыға қандай да бір сұйықтықтардың енуіне жол бермеңіз.

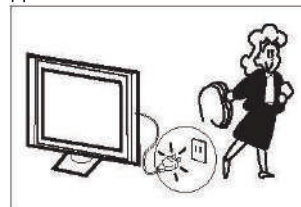

Егер құрылғы ұзақ уақыт бойы пайдаланылмаса, оны қуат көзінен ажырату ұсынылады.

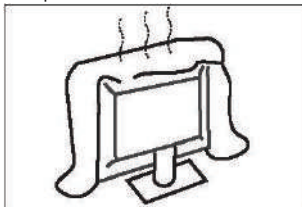

Артқы қақпағындағы желдеткіш саңылауларды жауып тастамаңыз. Ұзақ және үздіксіз пайдалану үшін электр компоненттерді салқындату қажет.

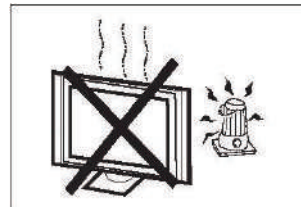

Теледидар тікелей күн сәулесінің және басқа да жылу көздерінің әсеріне ұшырамаңыз. Теледидарды бейне ойнатқыштар мен дыбыс күшейткіштер сияқты жылу шығаратын басқа құрылғыларға тікелей орнатпаңыз. Теледидар үстіне жанып тұрған шам сияқты ашық от көздерін қоймаңыз.

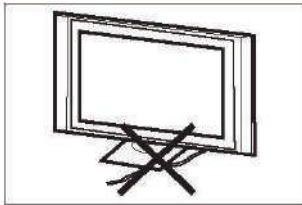

Электрмен қуаттау шнурын басып-жаншушы болмаңыз.

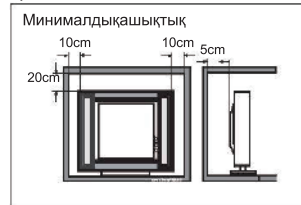

Егер теледидарды орнатудың ендірілетін нұсқасы болса, онда қабырғаға дейінгі көрсетілген ең аз қашықтықты сақтау керек болады. Қашықтықты сақтамау құрылғының қызып кетуіне және қауіпті жағдайдың туындауына әкеледі.

ПАЙДАЛАНУҒА ДАЙЫНДЫҚ

1-қадам: Қабырғаға орнатуға арналған кронштейндерді қабырғаға бекіту үшін дюбельдерді (4 * 36PWA) пайдаланыңыз.

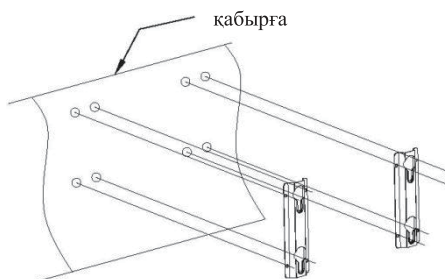

2-қадам: М 6 х 12 мм қабырғаға арналған бұрандаларды СК теледидардың артқы қабырғасына 8 кгс * см болатын кілт арқылы бұраныз.

* Теледидардың сыртқы көрінісі материалдық нысандарға байланысты болады.

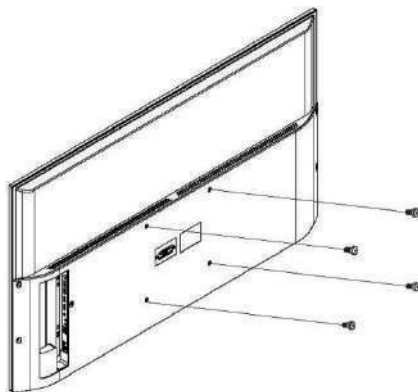

3-қадам: СК теледидарды қабырғаға орнатуға арналған кронштейндерде қабырғаға орнатуға арналған бұрандалар көмегімен бекітіңіз.

Назар аударыңыз! теледидар мен қабырға арасындағы бұрыш 3°-тан аспау керек.

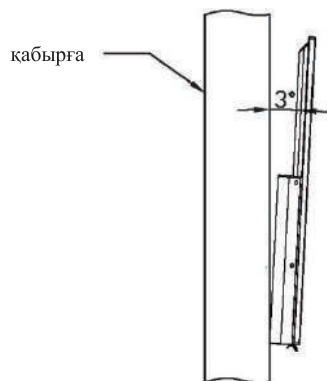

СЫРТҚЫ ҚҰРЫЛҒЫЛАРДЫ ЖАЛҒАСТЫРУ ЖӘНЕ БАСҚАРУ

Алдыңғы панель

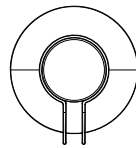
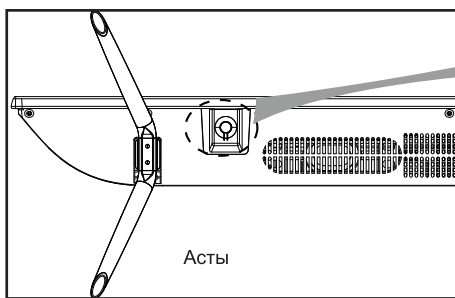
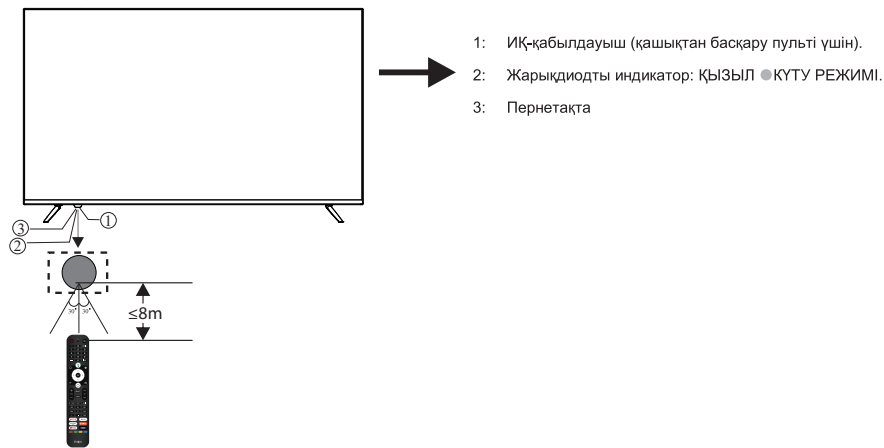

Күту режимінде теледидарды қосу үшін түймені басыңыз.
Қосулы кезде теледидарды өшіру үшін түймені басыңыз.

СЫРТҚЫ ҚҰРЫЛҒЫЛАРДЫ ЖАЛҒАСТЫРУ



Ұяшықтар (солдан оңға):

ұяшық RJ45, Оптикалық, ұяшық, видео, дыбыстың сол жақ арнасы, дыбыстың оң жақ арнасы
ұяшықтар HDMI4, HDMI3, HDMI2



Ұяшықтар (солдан оңға):

HDMI1 (ARC), LNB кіріс (спутниктік ТД), Антенна(антенна/кәбіл), ұяшық USB1 /USB2, құлаққаптар, CI.

* Ultra HD 4K форматы құрылғыда (теледидарда) Ultra HD 4K технологиясын

қолдайтынын білдіреді. Ultra HD 4K теледидары — 4K ажыратымдылығы бар теледидар.

Ол теледидар экранында көлденеңінен 3840 пиксел және тігінен 2160 пиксел бар екенін білдіреді.

Пиксел неғұрлым көп болса, кескін ажыратымдылығы соғұрлым жоғары болады.

Ойнатылатын немесе жіберілетін контенттің (кескін, бейне) сапасына әсер ететін

бірқатар факторлардың барын ескеріңіз.

Өндіруші кез келген жағдайда құрылғыда Ultra HD 4K контентін ойнатуға кепілдік бермейді.

Кескін сапасы төмендегі факторларға байланысты болуы мүмкін, бірақ олармен шектелмейді:

- бастапқы контент (бейне) сапасы
- интернет жылдамдығы немесе басқа дерек беру көзі
- жалғау кабелін (HDMI, т.б.) пайдалану
- сымсыз байланыс түрі
- кескін беру сапасы хабар (теледидар немесе басқа хабар) таратудың бастапқы сапасына байланысты
- ойнатылатын контент (бейне) сапасы құрылғының параметрлеріне (пайдаланушылық, зауыттық, т.б.) байланысты болуы мүмкін

Егер сұрақтарыңыз болса, біздің мамандарымыз оларға қуана жауап береді. Naier жедел

желі телефоны: 8 800 250 43 05 (Ресей бойынша).

СЫРТҚЫ ҚҰРЫЛҒЫЛАРДЫ ЖАЛҒАСТЫРУ ЖӘНЕ БАСҚАРУ

АНТЕННА

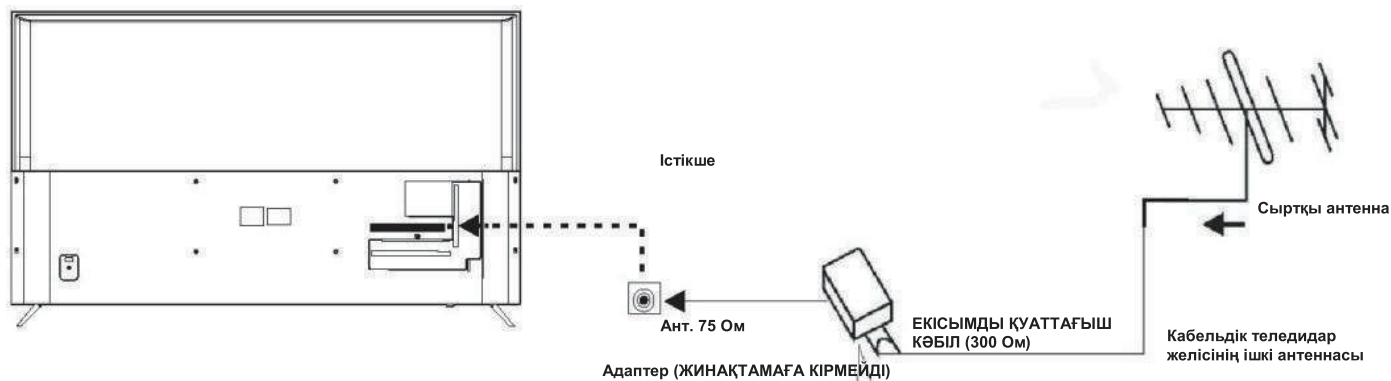

Ескерту:
 Антеннаны жалғау: IEC (саңылау).
 Кіріс кедергісі: 75 Ом, теңгерімсіз.

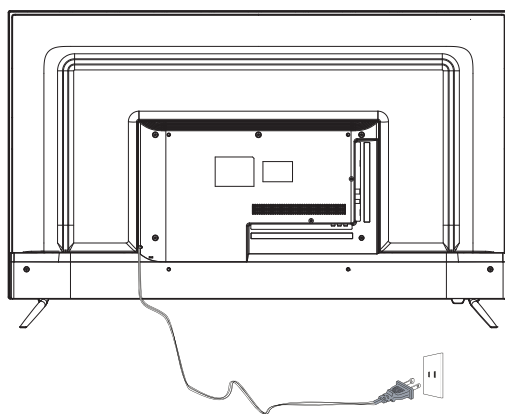
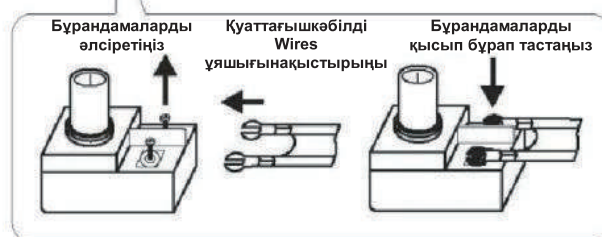

Өнімді монтаждау кезінде бекіткіштердің буындарының тартылуына жол бермеңіз.

АЛДЫН АЛА ОРНАТЫЛҒАН РЕЖИМ (HDMI)

	АЖЫРАТЫМДЫЛЫҚ	Тігінен келтіру (Гц)	Көлденеінен келтіру (кГц)
1	800*600	60	37,88
2	1024*768	60	48,36
3	1360*768	60	47,7
4	1280*768	60	47,3
5	1920*1080	60	67,5
6	3840*2160	30	67,5
7	3840*2160	50	112,5
8	3840*2160	60	135

ҚҰРЫЛҒЫЛАРДЫ ЖАЛҒАСТЫРУ

АУДИО-/ВИДЕОЖАБДЫҚ

Бұл теледидарда бейнемагнитофонға, DVD немесе басқа бейне құрылғыларына ыңғайлы қосылу үшін бір AV тобы және бір YPbPr тобы бар. Қосылатын жабдықты пайдалану жөніндегі басшылыққа хабарласыңыз.

Теледидардың артқы жағындағы кіріс клеммаларын келесі жолмен пайдалануға болады.

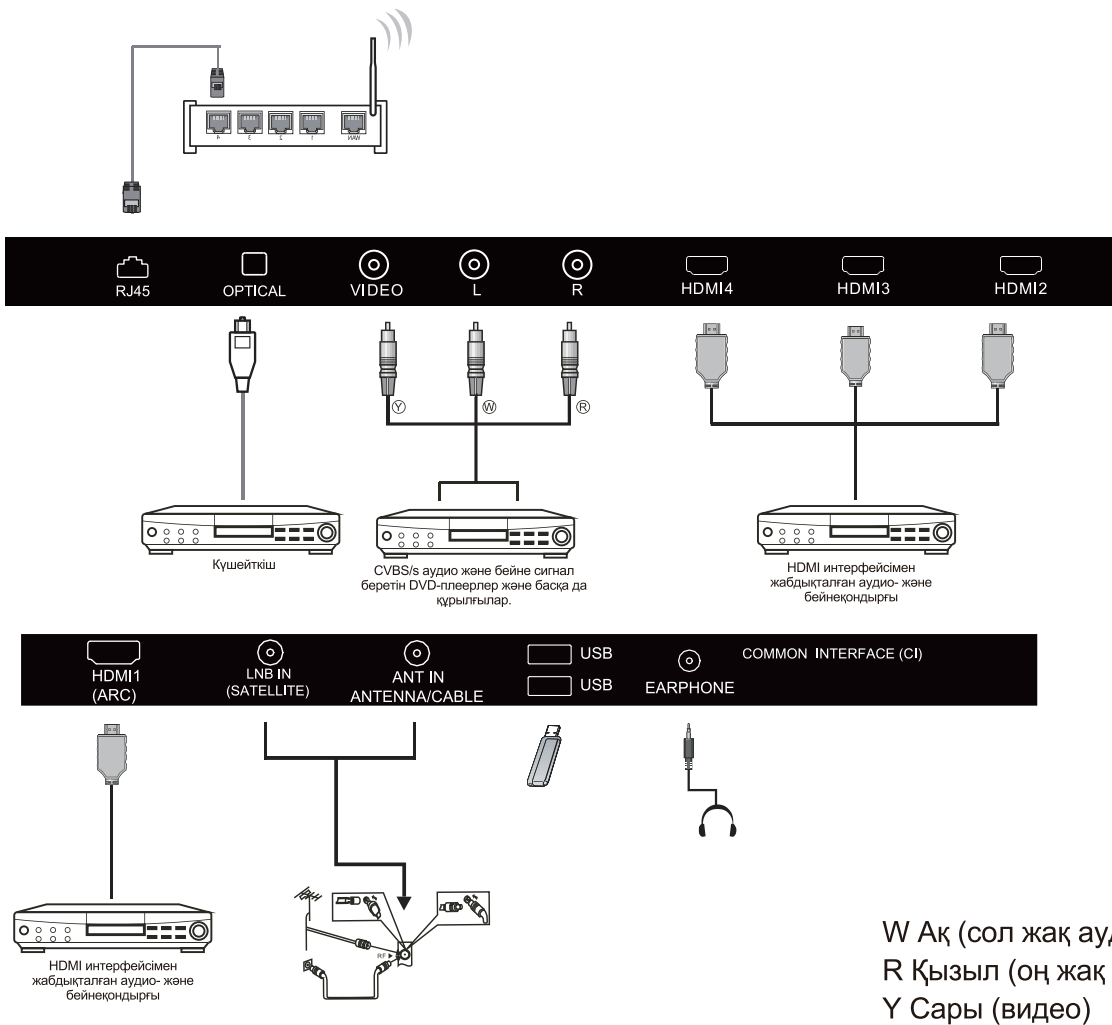

1. HDMI: Жоғары ажыратымдылықты қолдайтын мультимедиялық құрылғыларды қосыңыз.
2. USB: USB құрылғыларды жалғастырыңыз.
3. YPbPr: Компоненттік ұяшық.
4. RF: Антенналық/кәбілдік ТД
5. AV INPUT: Видео кіріс/аудио кіріс.

ПАЙДАЛАНУ ЖӨНІНДЕГІ НҰСҚАУЛЫҚ

ҚАШЫҚТАН БАСҚАРУ ПУЛЬТІ БАСҚАРУ

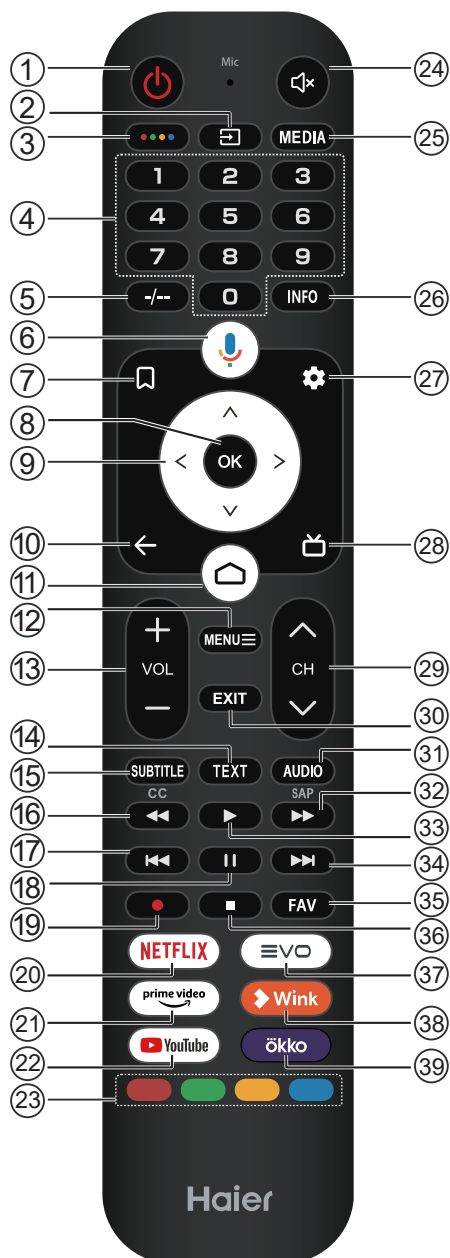

#	Элемент	Сипаттамасы
9	▲▼◀▶	Экран мәзіріне өту үшін нұқыңыз.
10	←	Алдыңғы мәзірге оралу.
11	🏠	Басты бетті ашу үшін басыңыз.
12	MENU☰	Экран мәзірін ашу немесе жабу үшін түртіңіз.
13	VOL+/VOL-	Дыбыс деңгейін реттеу үшін VOL+ немесе VOL- түймесін басыңыз.
14	TEXT	Телемәтін режимін таңдау үшін басыңыз.
15	SUBTITLE	Субтитрлерді ашу немесе жабу.
16	◀◀	Медиа және уақытты ауыстыру режимінде кері ойнату үшін басыңыз.
17	◀◀	Алдыңғы трек
18	⏸	Мультимедиялық режимде және уақытты ауыстыру режимінде кідірту үшін басыңыз.
19	●	DTV режимінде көріп отырған телебағдарламаны жазу үшін басыңыз.
20	NETFLIX	NETFLIX ашу үшін басыңыз.
21	prime video	Интернеттегі телешоулар мен фильмдерді көру үшін негізгі бейнені көру үшін түртіңіз (Интернет байланысы қажет).
22	YouTube	YouTube ашу үшін басыңыз.
23	Coloured buttons	Мәтіндегі мәзірдің төменгі жағындағы кеңестерге сәйкес тиісті әрекеттерді орындаңыз.
24	🔊	Дыбысты өшіру үшін түртіңіз.
25	MEDIA	Мультимедиа ойнатқышын ашу үшін басыңыз.
26	INFO	Арна туралы ақпаратты көрсету үшін басыңыз.
27	⚙️	Параметрлер мәзірін ашу үшін нұқыңыз.
28	📺	Теледидар режимінде бағдарламаның электрондық нұсқаулығын көрсету үшін нұқыңыз.
29	CH^ /CH^v	Теледидар арналарын ауыстыру үшін CH^ немесе CH^v түймесін басыңыз.
30	EXIT	Бұл нақты функцияға байланысты.
31	AUDIO	Саундтректі ауыстырыңыз.
32	▶▶	Медиа және уақытты ауыстыру режимінде жылдам алға жылжу үшін басыңыз.
33	▶	Мультимедиа режимінде және уақытты ауыстыру режимінде ойнату үшін басыңыз.
34	▶▶	Келесі трек
35	FAV	Сүйікті арнаңызды таңдау немесе жою үшін түртіңіз.
36	■	Медиа ойнатуды, жазу режимін және уақытты ауыстыруды тоқтату үшін түртіңіз.
37	EVO	EVO ашу үшін басыңыз.
38	Wink	Wink ашу үшін басыңыз
39	Ökko	OKKO ашу үшін басыңыз.

#	Элемент	Сипаттамасы
1	🔴 Power	Теледидарды қосу немесе өшіру үшін түртіңіз. Теледидар өшірулі болған кезде қуат әлі де өтеді. Қуатты толығымен өшіру үшін қуат сымын розеткадан ажыратыңыз.
2	📺	Кіріс көздерінің тізімін ашу үшін басыңыз.
3	●●●●	Бағдарламалық пернетақтаны ашу үшін түртіңіз.
4	0~9 number	Арна нөмірін енгізу үшін түртіңіз.
5	-/--	Бұл нақты функцияға байланысты.
6	🗉	Google көмекшісін ашу үшін нұқыңыз.
7	📌	Арналар тізімін/көру тізімін ашу үшін басыңыз.
8	OK	Таңдалған параметрді енгізіңіз немесе таңдалған әрекетті орындаңыз.

ПАЙДАЛАНУ ЖӨНІНДЕГІ НҰСҚАУЛЫҚ

Батарея бөлігінің қақпағын ашыңыз.
2 батарея салыңыз (AAA типтес 1,5 В).

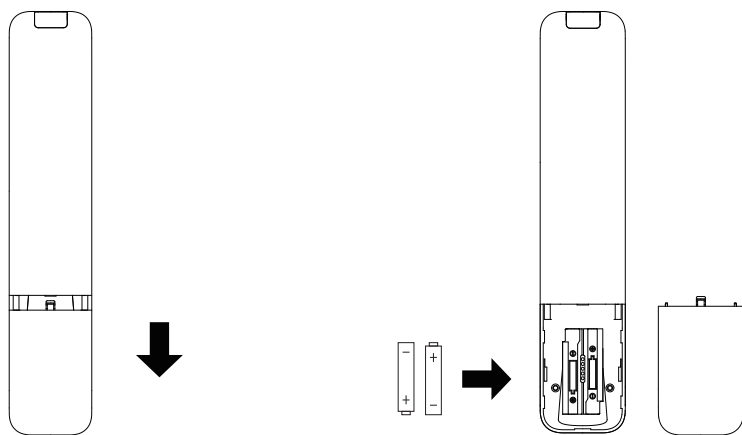

БАСТАПҚЫ ПАРАМЕТРЛЕРДІ РЕТТЕУ

Теледидарды бірінші рет қосқанда, орнату шебері сізді негізгі параметрлерді орнатуға апарды. Бірінші рет орнатуға арналған мәтіндік кеңеске сәйкес орындаңыз.

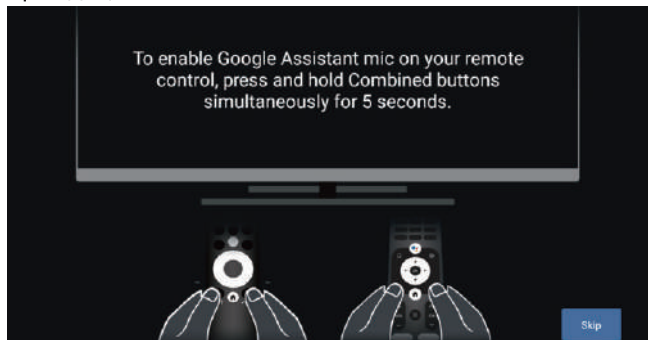

Бұл функция қашықтан басқару құралының жұптастыру коды үшін пайдаланылады. Код сәтті болғаннан кейін, теледидарды басқару үшін Bluetooth қашықтан басқару құралын пайдалануға болады.

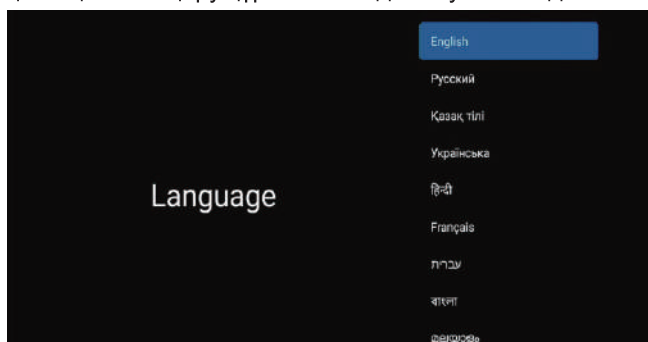

Жүйе тілін таңдау үшін ▲/▼ түймесін басыңыз, сосын тілді растау үшін ОК түймесін басыңыз.

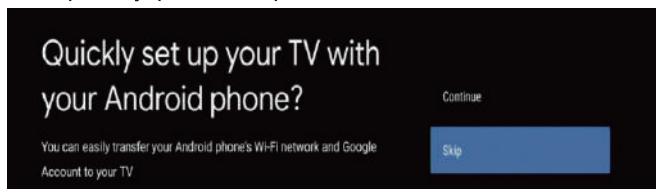

Android телефонын теледидарға қосаңыз, қосылымды жалғастыру үшін «Жалғастыру» опциясын, бұл қадамды өткізіп жіберу үшін «Өткізіп жіберу» опциясын таңдаңыз.



Қосылатын Wi-Fi желісін таңдау үшін ▲/▼ түймесін басыңыз, сосын ОК түймесін басып, қосылымның сәтті болғанын растау үшін құпиясөзді енгізіңіз.

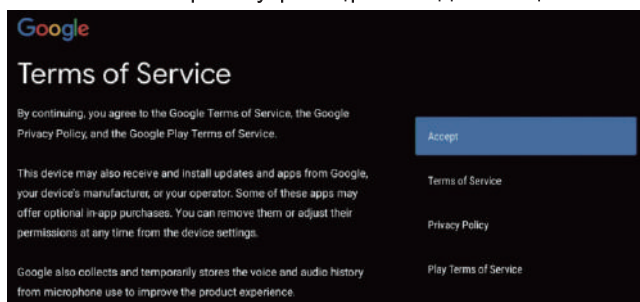

Өнімді пайдалануды жақсарту үшін Google Қызмет көрсету шарттарын қабылдап, осы шартты қабылдау үшін «Қабылдау» түймесін басыңыз.

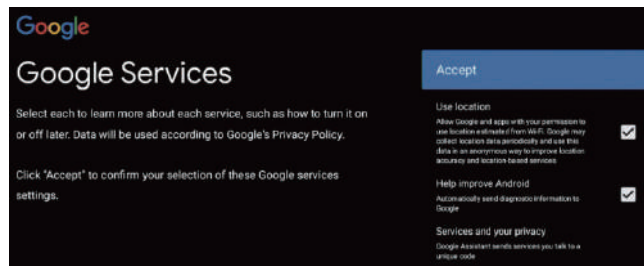

Қосымша мүмкіндіктерге қол жеткізгіңіз келсе, құрылғыңыздың орны туралы ақпаратты алу үшін Google шарттарына келісіңіз, сосын қабылдау үшін «Қабылдау» түймесін басыңыз.

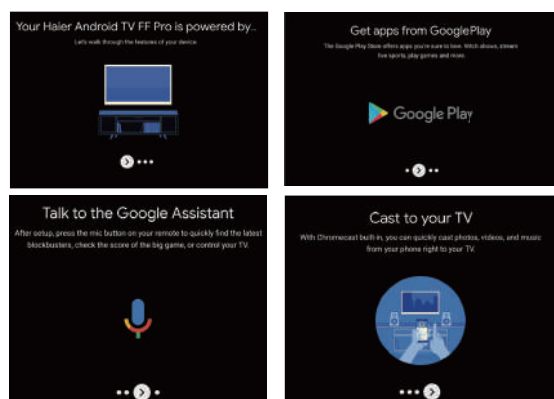

1. Құрылғыңыз Android TV арқылы істейді және шолу мүмкіндігін таңдау үшін ► түймесін басыңыз.
2. Google Play дүкенінен қосымша қолданбалар алып, келесі экранға өту үшін ► түймесін басыңыз.
3. Фотосуреттер мен басқа мазмұнды теледидарға кірістірілген Chromecast арқылы тасымалдаңыз, сосын шолуды аяқтау үшін ОК түймесін басыңыз.

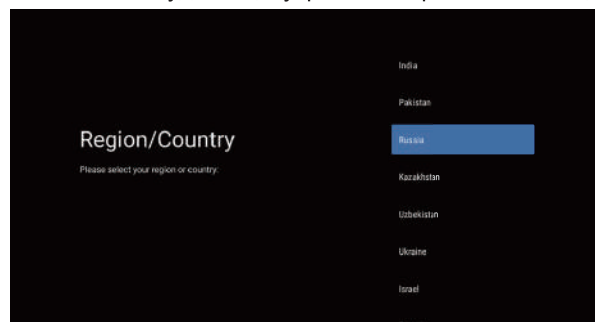

Құрылғыдан елді таңдау үшін ▲/▼ түймесін басыңыз, сосын растау үшін ОК түймесін басыңыз.



Қауіпсіздік пен құпиялықты қамтамасыз ететін құрылғының құпиясөзін орнату үшін пайдаланылады.



Функциялық пернетақтаны ашу үшін **OK** түймесін басыңыз, сосын 4 таңбалы құпиясөзді енгізу үшін қашықтан басқару құралын пайдаланып, келесі интерфейске автоматты түрде өтіңіз.

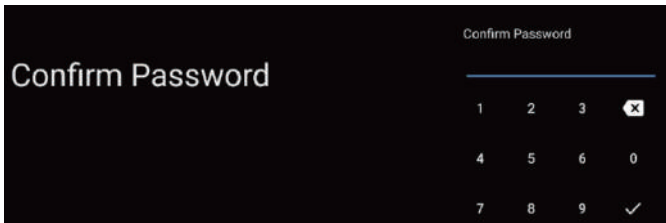

Құпиясөзді қайта растап, оны орынды етіп ұстаңыз. Құпиясөзді енгізу және құпиясөзді растауды аяқтау үшін қашықтан басқару құралын пайдаланыңыз.

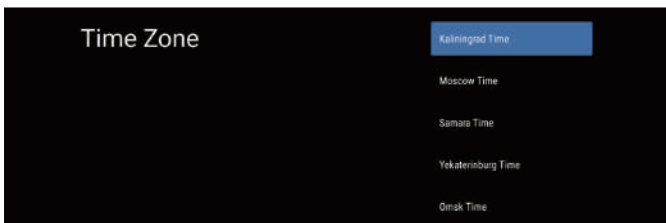

Дұрыс уақыт белдеуін таңдау үшін **▲/▼** түймесін басыңыз, сосын растау үшін **OK** түймесін басыңыз.

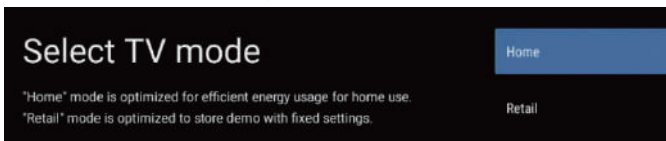

Режимді таңдау үшін **▲/▼** түймесін басып, басты режимді таңдаңыз, сосын растау үшін **OK** түймесін басыңыз.

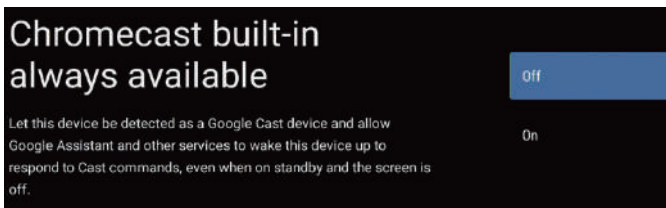

Chromecast қолданбасының әрдайым қолжетімді болатын мүмкіндіктерін қосу немесе өшіру үшін **▲/▼** түймесін басыңыз.



Ізделетін тюнер режимін таңдау үшін **▲/▼** түймесін басыңыз, сосын растау үшін **OK** түймесін басыңыз.

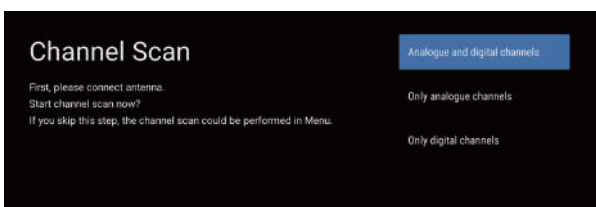

Іздеуді таңдау үшін **▲/▼** түймесін басыңыз, сосын іздеу үшін «Іздеу» түймесін басыңыз. (Арналарды іздеуді аяқтау үшін біраз уақыт кетуі мүмкін).

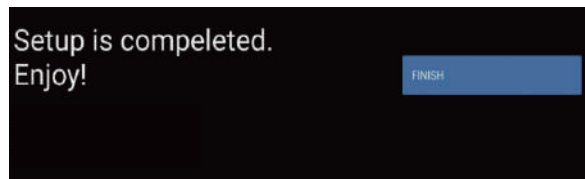

Орнатуды аяқтау үшін **OK** түймесін басыңыз.

ПРИМЕЧАНИЕ

Система IOT работает над тем, чтобы поддерживать большее количество подключений бытовых устройств на базе IOT. Простота голосового управления позволит смарт-телевизору выступать в качестве центральной точки доступа к современному интеллектуальному управлению домом при помощи стандартного языка и слов.

БАСТЫ ЭКРАН

Шебер параметрлерін аяқтағаннан кейін, теледидарды көруге және басты экранға өтуге болады

Ескертпе:

Интернетке қосылған кезде, негізгі экран уақытылы жаңартылып отырады. Бұл сурет тек мысал ретінде берілген және нақты жағдайға қарай өзгереді.

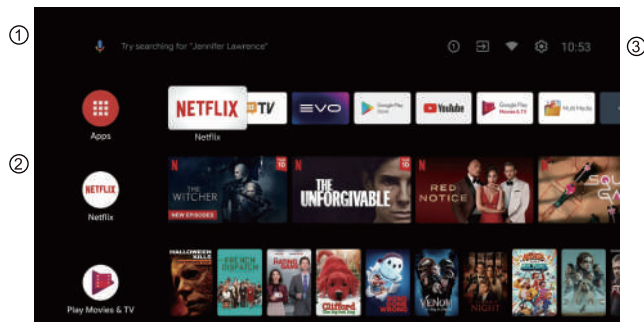

- ① Google көмекшісін ашыңыз немесе дауыспен іздеуді іске қосыңыз.
- ② Теледидарда орнатылған қолданбаларда таңдаулы қолданбалардың белгішелері осы жерде көрсетіледі. (Таңдаулы қолданбаларды пайдаланушылар қоса/жоя/тәртібін өзгерте алады.)

Қолданбалар: барлық орнатылған қолданба тізімде берілген қолданбалар экранына өту үшін басыңыз.

③ **Хабарландырулар:** хабарландыруларды көрсетіңіз.

Кірістер: кіріс ресурсты таңдауға арналған белгіші.

Желі және интернет: Wi-Fi сияқты желі орнату белгішесі.

Параметрлер: мұнда әр түрлі параметрлерді конфигурациялауға болады. Параметрлер туралы мәліметтерді келесі түсіндірмеден қараңыз.

КІРІС КӨЗІ

1. HOME интерфейсінде «Кірістер» белгішесін таңдау үшін **▲/▼/◀/▶** түймесін басып, кіріс көздері тізімін ашу үшін **OK** түймесін басыңыз, содан кейін кірісті ерекшелеу үшін жоғары бағытты түймені басыңыз, ауысу үшін **OK** түймесін басыңыз.

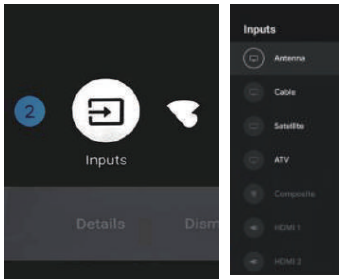

2. Теледидар қосулы кезде кіріс көздерінің тізімін көрсету үшін **РЕСУРС** түймесін басыңыз. Қажетті кіріс көзін таңдауға болады.

ЭКРАНДЫҚ МӘЗІРДІ ШАРЛАУ

1. Кіруге екі жол бар. Біріншісінде теледидар қосулы кезде теледидар опцияларын көрсету үшін мәзір түймесін басыңыз, сосын параметрлер мәзірін таңдау үшін ▲/▼/◀/▶ түймесін басып, растау үшін **ОК** түймесін басыңыз. Екіншісінде БАСТЫ БЕТ интерфейсында параметрлер мәзірінің домалақ белгішесін таңдау үшін ► түймесін басып, растау үшін **ОК** түймесін басыңыз.

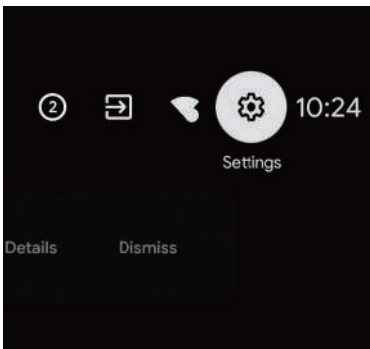
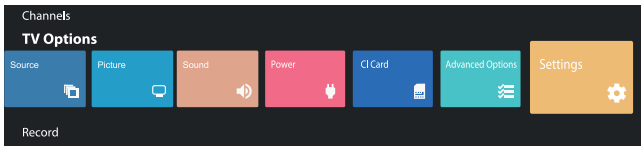

2. Орнатқыңыз келетін нәрсені таңдау үшін ▲/▼ түймесін басыңыз.
3. Орнатуға өту үшін **ОК** түймесін басыңыз.

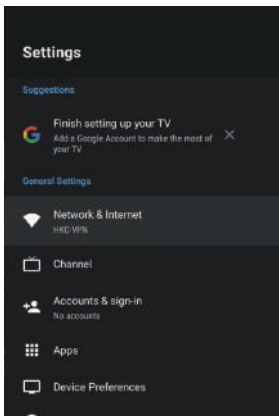

Алдыңғы мәзірге оралу үшін АРТҚА түймесін басыңыз. Егер негізгі мәзір көрсетілсе, АРТҚА түймесін басу экрандағы мәзірді жабады.

Желі

1. Орнатқыңыз келетін нәрсені таңдау үшін ▲/▼ түймесін басыңыз.
2. Растау үшін **ОК** түймесін басыңыз.
3. Реттеп болғаннан кейін сақтау және алдыңғы мәзірге оралу үшін **ОК** түймесін басыңыз.

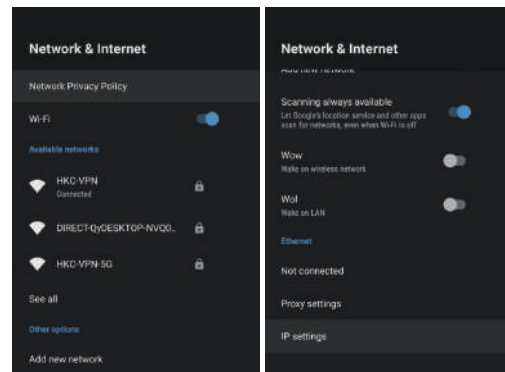

АРНА

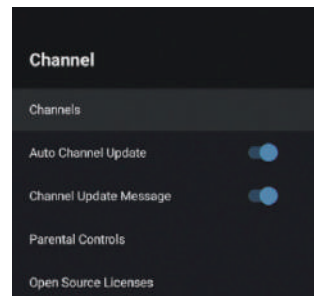

Арналар – Әр түрлі арна орнату режимдеріне негізделген іздеу **ішкі мәзірін** көрсетіңіз.

Арналарды автоматты түрде жаңарту – ҚОСУ/ӨШІРУ опциясын таңдау үшін **ОК** түймесін басыңыз. ҚОСУ опциясын таңдаған кезде, жүйе күту режимінің 5 минутынан кейін арналарды автоматты түрде іздеп жаңартады.

Арна жаңарту хабары – ҚОСУ/ӨШІРУ опциясын таңдау үшін **ОК** түймесін басыңыз. ҚОСУ опциясын таңдағанда, жүйеде сізге жаңарту хабары көрсетіледі.

Ата-ана бақылауы – Опцияны таңдау үшін ▲/▼ түймесін басыңыз, содан кейін ішкі мәзірге кіру үшін **ОК** түймесін басыңыз.

Ашық бастапқы лицензиялар – Опцияны таңдау үшін ▲/▼ түймесін басыңыз, содан кейін ішкі мәзірге кіру үшін **ОК** түймесін басыңыз.

АРНАЛАР (антенна)

1. БАСТЫ БЕТ интерфейсында «Кірістер» белгішесін таңдаңыз, сосын кіріс көзі тізімін ашу үшін **ОК** түймесін басып, «Антенна» опциясын таңдаңыз.

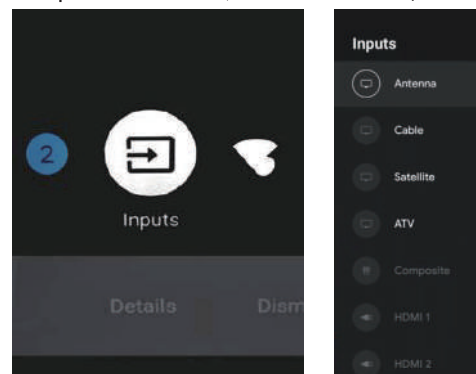

2. Мәзір -> Параметрлер -> Арна -> Арналар

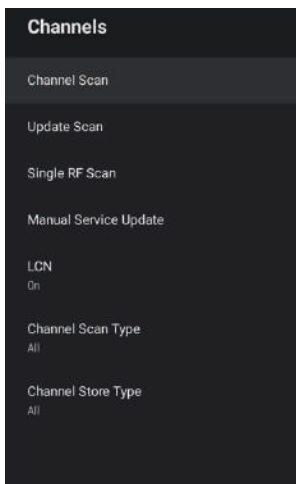

2. Мәзір -> Параметрлер -> Арна -> Арналар

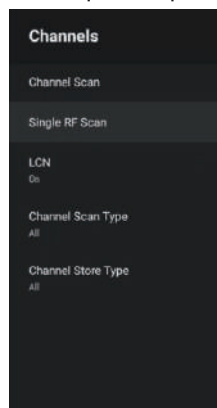

3. Арналарды іздеген кезде антеннаның DTV автоматты іздеу платформасының интерфейсіне тікелей кіресіз.

Іздеуді жаңарту: станциядан тыс жиілік нүктелерін автоматты түрде қайта іздейді.

Бір реттік радиожилік бойынша іздеу: DTV қолмен іздеу, радиожилік арнасын таңдағаннан кейін солға оңға өту, тікелей ОК іздеу.

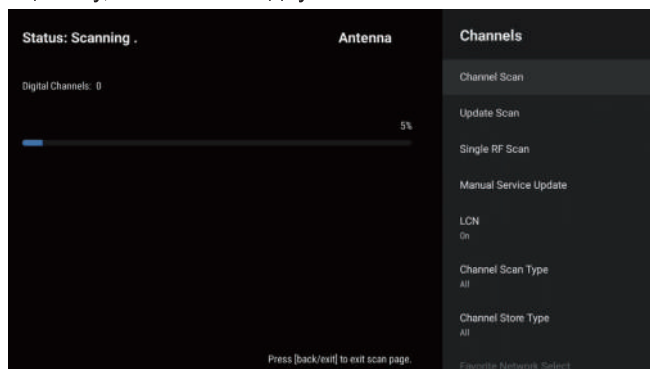
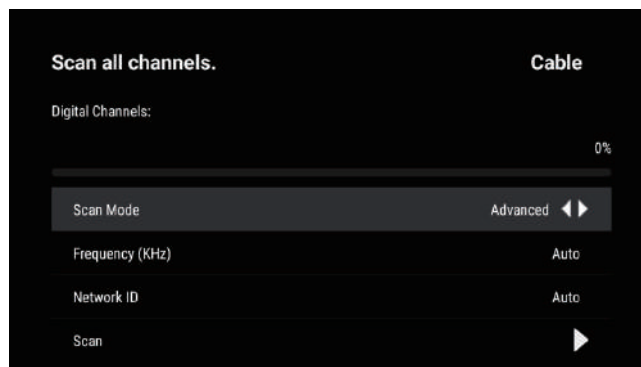

3. Арналарды іздеуге кіріп, әр түрлі іздеу параметрлерін таңдаңыз.

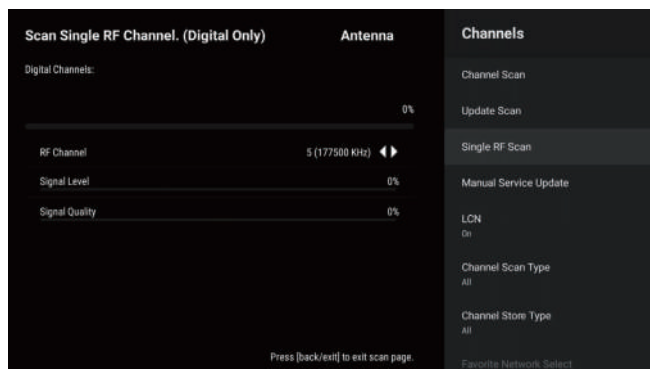
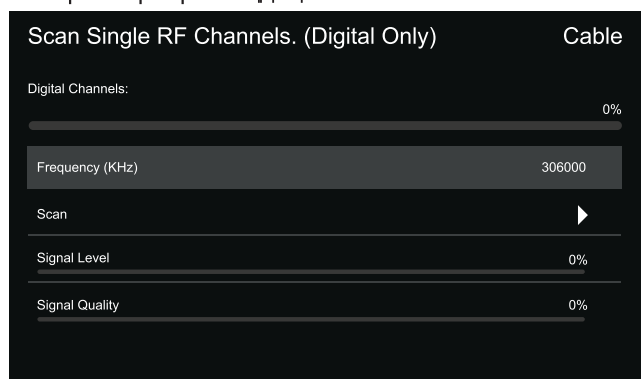

Бір реттік радиожилік бойынша іздеу: Параметрлерді қолмен іздеңіз.

АРНАЛАР (жерсерік)

1. БАСТЫ БЕТ интерфейсында «Кірістер» белгішесін таңдаңыз, сосын кіріс көзі тізімін ашу үшін ОК түймесін басып, «Жерсерік» опциясын таңдаңыз.

АРНАЛАР (кабель)

1. БАСТЫ БЕТ интерфейсында «Кірістер» белгішесін таңдаңыз, сосын кіріс көзі тізімін ашу үшін ОК түймесін басып, «Кабель» опциясын таңдаңыз.

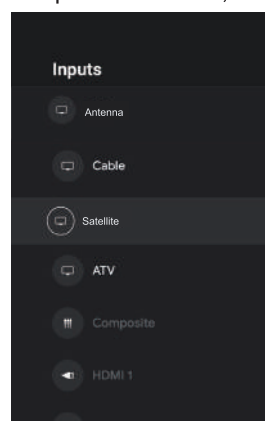
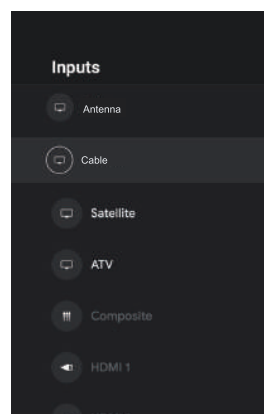

2. Мәзір -> Параметрлер -> Арна -> Арналар

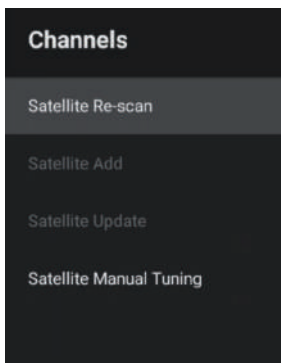

3. Ішкі мәзірді таңдап, «Жерсеріктен қайта іздеу», «Жерсерікті қолмен реттеу» және т.б. әрекеттерді орындауға болады.

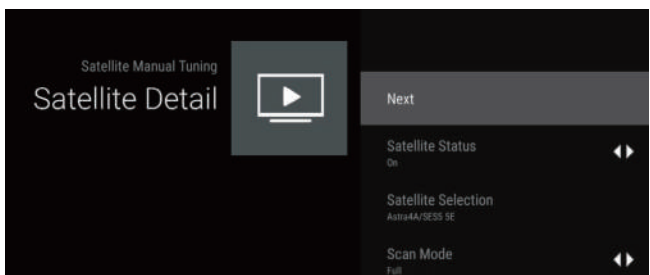
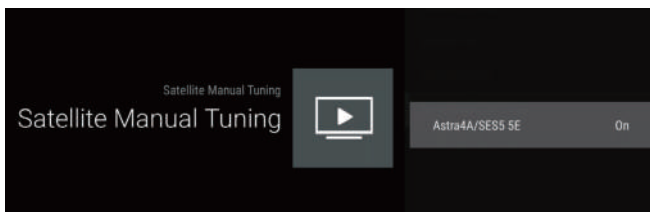
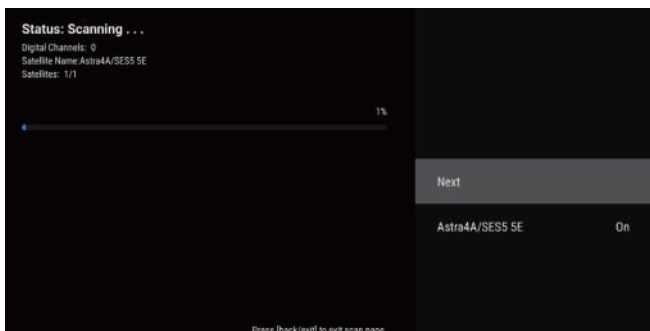
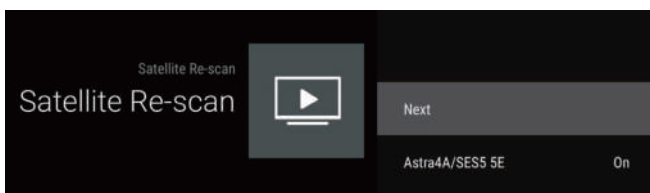
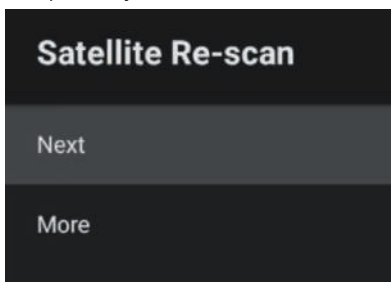

АРНАЛАР (АТВ/АНАЛОГ)

1. БАСТЫ БЕТ интерфейсінде «Кірістер» белгішесін таңдаңыз, сосын кіріс көзі тізімін ашу үшін ОК түймесін басып, «АТВ» опциясын таңдаңыз.

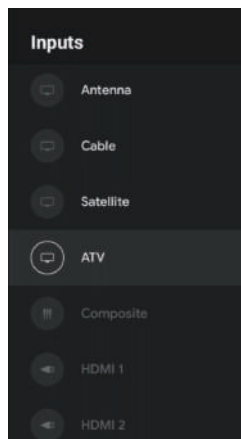

2. Мәзір -> Параметрлер -> Арна -> Арналар

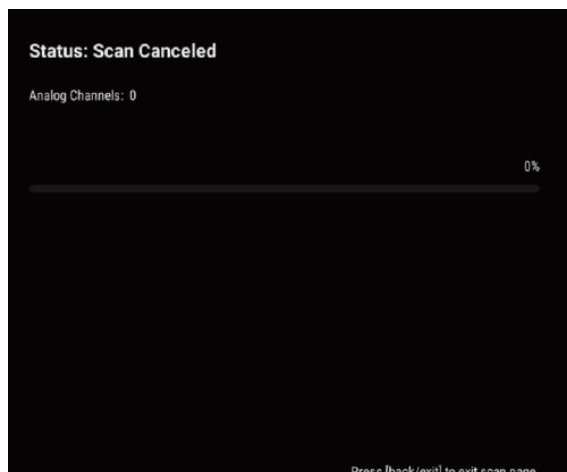
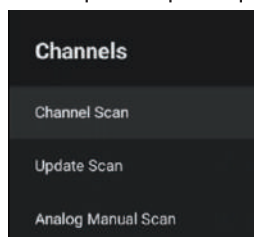

Арналарды іздеген кезде автоматты іздеу платформасының интерфейсіне тікелей кіресіз. **Іздеуді жаңарту:** станциядан тыс жиілік нүктелерін автоматты түрде қайта іздейді.

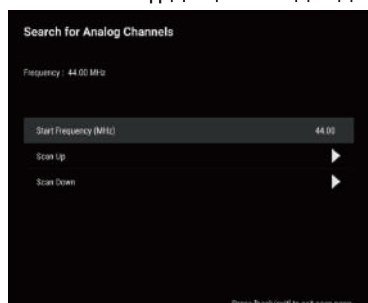

Аналогтік қолмен іздеу: Параметрлерді қолмен іздеңіз. Жиілік нүктесін енгізгеннен кейін, іздеу станциясын жоғары немесе төмен қарай таңдауға болады.

АККАУНТТАР ЖӘНЕ КІРУ

Мәзір -> Параметрлер -> Аккаунттар және кіру.

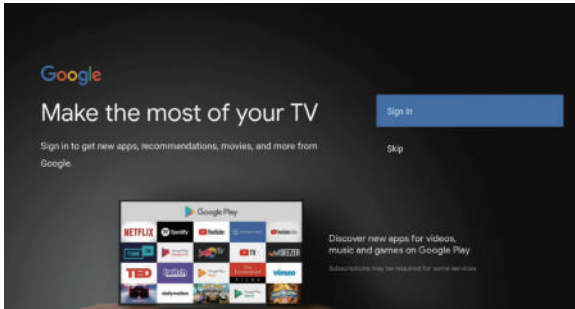

«Кіру» тармағын таңдап, келесі қадамға өтіңіз, сосын аккаунт және құпиясөз бөліміне кіріңіз. Тиісті параметрлерді аяқтау үшін нұсқауларды орындаңыз.

ҚОЛДАНБАЛАР

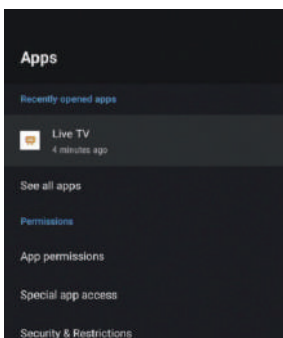

Бұл мәзірде ҚОЛДАНБА рұқсаттарын орнатуға және қолданбалар тізімдерін оқуға болады.

1. Орнатқыңыз келетін нәрсені таңдау үшін ▲/▼ түймесін басыңыз.
2. Растау үшін **ОК** түймесін басыңыз.
3. Реттеп болғаннан кейін алдыңғы мәзірге оралу үшін **АРТҚА** түймесін басыңыз.

ҚҰРЫЛҒЫ ТАҢДАУЛАРЫ

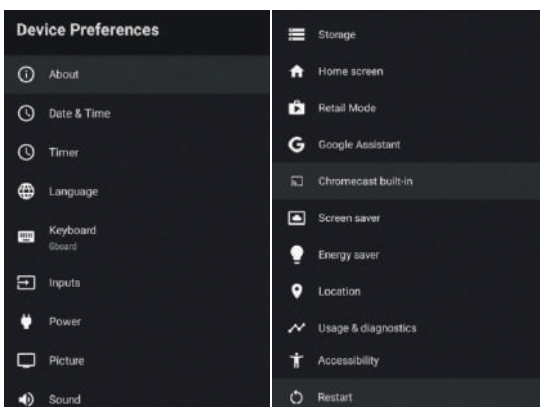

Бұл мәзірде теледидардың ақпараты мен параметрлерін оқуға болады.

1. Орнатқыңыз келетін нәрсені таңдау үшін ▲/▼ түймесін басыңыз.
2. Растау үшін **ОК** түймесін басыңыз.
3. Реттеп болғаннан кейін алдыңғы мәзірге оралу үшін **АРТҚА** түймесін басыңыз.

АҚПАРАТ

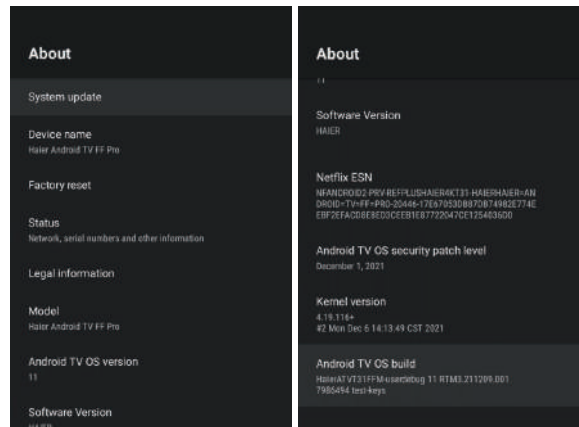

Бұл мәзірде жүйені жаңартуға, зауыттық параметрлерді қалпына келтіруге, теледидар және т.б. туралы оқуға болады.

1. Орнатқыңыз келетін нәрсені таңдау үшін ▲/▼ түймесін басыңыз.
2. Растау үшін **ОК** түймесін басыңыз.
3. Реттеп болғаннан кейін алдыңғы мәзірге оралу үшін **АРТҚА** түймесін басыңыз.

КҮН МЕН УАҚЫТ

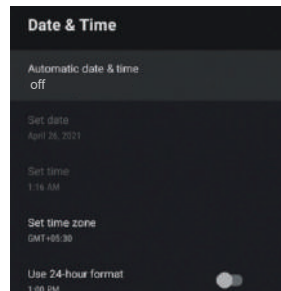

Автоматты күн мен уақыт – Опцияны таңдау үшін ▲/▼ түймесін басыңыз, содан кейін ішкі мәзірге кіру үшін **ОК** түймесін басыңыз. (Таңдаулы: желіден берілген уақытты пайдалану, өшіру)

ЕСКЕРТПЕ

Күн мен уақытты қолмен орнату қажет болса, «Автоматты күн мен уақыт параметрі» мәніне «Өшірулі» күйін орнатыңыз.

Күнді орнату – Опцияны таңдау үшін ▲/▼ түймесін басыңыз, содан кейін ішкі мәзірге кіру үшін **ОК** түймесін басыңыз.

Уақытты орнату – Опцияны таңдау үшін ▲/▼ түймесін басыңыз, содан кейін ішкі мәзірге кіру үшін **ОК** түймесін басыңыз.

Уақыт белдеуін орнату – Опцияны таңдау үшін ▲/▼ түймесін басыңыз, содан кейін ішкі мәзірге кіру үшін **ОК** түймесін басыңыз.

24 сағаттық форматты пайдалану – Опцияны таңдау үшін ▲/▼ түймесін басыңыз, содан кейін **ҚОСУ / ӨШІРУ** опциясын таңдау үшін **ОК** түймесін басыңыз.

ТАЙМЕР

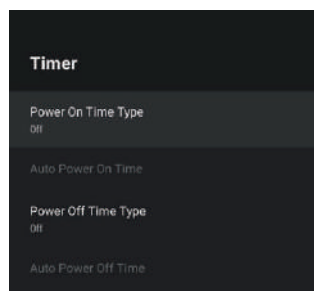

Қуат қосу уақытының түрі – Опцияны таңдау үшін ▲/▼ түймесін басыңыз, содан кейін ҚОСУ/ӨШІРУ/БІР РЕТ опциясын таңдау үшін ОК түймесін басыңыз. Автоматты **қосу уақыты** – Опцияны таңдау үшін ▲/▼ түймесін басыңыз, содан кейін ішкі мәзірге кіру үшін ОК түймесін басыңыз. (**Қуат қосу уақытының түрі** ҚОСУЛЫ/БІР РЕТ мәнінде болса, осы опция жарамды.)

Қуат өшіру уақытының түрі – Опцияны таңдау үшін ▲/▼ түймесін басыңыз, содан кейін ҚОСУ/ӨШІРУ/БІР РЕТ опциясын таңдау үшін ОК түймесін басыңыз

Автоматты өшіру уақыты – Опцияны таңдау үшін ▲/▼ түймесін басыңыз, содан кейін ішкі мәзірге кіру үшін ОК түймесін басыңыз. (**Қуат өшіру уақыты үлгісі** ҚОСУЛЫ/БІР РЕТ мәнінде болса, осы опция жарамды)

ТІЛ

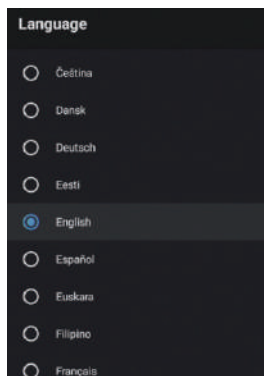

Тіл – Опцияны таңдау үшін ▲/▼ түймесін басыңыз, содан кейін таңдалған тілді енгізу үшін ОК түймесін басыңыз.

ПЕРНЕТАҚТА

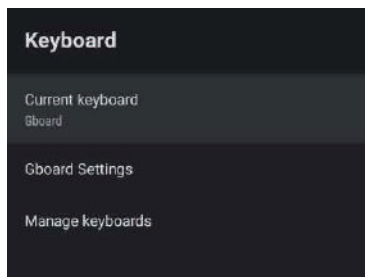

Ағымдағы пернетақта – Опцияны таңдау үшін ▲/▼ түймесін басыңыз, содан кейін ішкі мәзірге кіру үшін ОК түймесін басыңыз.

Gboard параметрлері – Опцияны таңдау үшін ▲/▼ түймесін басыңыз, содан кейін ішкі мәзірге кіру үшін ОК түймесін басыңыз.

Пернетақталарды басқару – Опцияны таңдау үшін ▲/▼ түймесін басыңыз, содан кейін ішкі мәзірге кіру үшін ОК түймесін басыңыз.

КІРІСТЕР

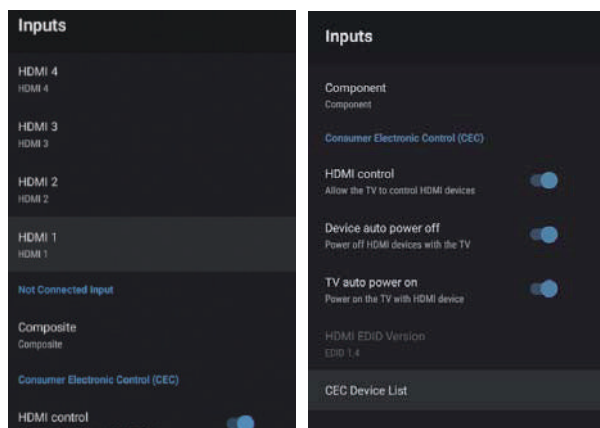

Кірістер – Опцияны таңдау үшін ▲/▼ түймесін басыңыз, содан кейін ішкі мәзірге кіру үшін ОК түймесін басыңыз.

HDMI басқару – Опцияны таңдау үшін ▲/▼ түймесін басыңыз, содан кейін ҚОСУ/ӨШІРУ опциясын таңдау үшін ОК түймесін басыңыз.

Құрылғыны автоматты түрде өшіру – Опцияны таңдау үшін ▲/▼ түймесін басыңыз, содан кейін ҚОСУ/ӨШІРУ опциясын таңдау үшін ОК түймесін басыңыз.

Теледидарды автоматты түрде қосу – Опцияны таңдау үшін ▲/▼ түймесін басыңыз, содан кейін ҚОСУ/ӨШІРУ опциясын таңдау үшін ОК түймесін басыңыз.

HDMI EDID нұсқасы – EDID нұсқасын көрсетеді.

СЕС құрылғылар тізімі – Опцияны таңдау үшін ▲/▼ түймесін басыңыз, содан кейін ішкі мәзірге кіру үшін ОК түймесін басыңыз.

ҚУАТ

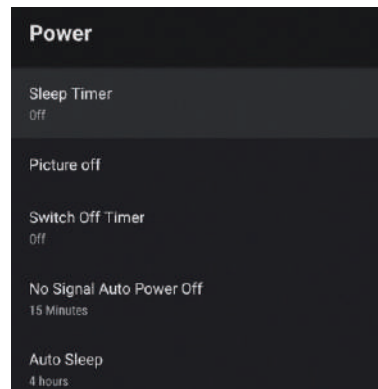

Ұйқы таймері – Опцияны таңдау үшін ▲/▼ түймесін басыңыз, содан кейін ішкі мәзірге кіру үшін ОК түймесін басыңыз (қосымша: өшірулі, 10 минут, 20 минут, 30 минут, 40 минут, 50 минут, 60 минут, 90 минут, 120 минут).

Кескін өшірулі – Опцияны таңдау үшін ▲/▼ түймесін басыңыз, содан кейін ӨШІРУ опциясын таңдау үшін ОК түймесін басыңыз.

Өшіру таймері – Опцияны таңдау үшін ▲/▼ түймесін басыңыз, содан кейін ішкі мәзірге кіру үшін ОК түймесін басыңыз (қосымша: өшірулі, 30 минут, 60 минут, 90 минут, 120 минут, 150 минут, 180 минут, 210 минут, 240 минут)

Сигнальсыз автоматты түрде өшіру – Опцияны таңдау үшін ▲/▼ түймесін басыңыз, содан кейін ішкі мәзірге кіру үшін ОК түймесін басыңыз. (Қосымша: өшірулі, 5 минут, 10 минут, 15 минут, 30 минут, 60 минут).

Автоматты ұйқы – Опцияны таңдау үшін ▲/▼ түймесін басыңыз, содан кейін ішкі мәзірге кіру үшін ОК түймесін басыңыз. (Таңдаулы: Ешқашан, 4 сағат, 6 сағат, 8 сағат).

СУРЕТ

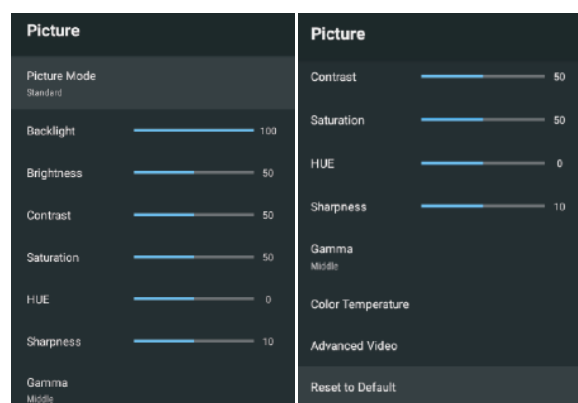

Кескін режимі – Опцияны таңдау үшін ▲/▼ түймесін басып, ішкі мәзірге кіріңіз. (Қосымша: пайдаланушы, стандартты, жанды, спорт, фильм, ойын, қуат үнемдеу).

Dolby Vision хабарламасы – Опцияны таңдау үшін ▲/▼ түймесін басыңыз, содан кейін ҚОСУ / ӨШІРУ опциясын таңдау үшін ОК түймесін басыңыз.

Артқы жарық/Жарықтық/Контраст/Қанықтық/Реңк/Айқындық – Опцияны таңдау үшін ▲/▼ түймесін басыңыз. Параметрдің мәнін түсіру үшін ◀ түймесін басыңыз. Параметрдің мәнін көтеру үшін ▶ түймесін басыңыз.

Гамма – Опцияны таңдау үшін ▲/▼ түймесін басыңыз, содан кейін ішкі мәзірге кіру үшін ОК түймесін басыңыз. (Таңдаулы: Қараңғы, ортаңғы, ашық).

Түс температурасы – Опцияны таңдау үшін ▲/▼ түймесін басыңыз, содан кейін ішкі мәзірге кіру үшін ОК түймесін басыңыз.

Қосымша бейне – Опцияны таңдау үшін ▲/▼ түймесін басыңыз, содан кейін ішкі мәзірге кіру үшін ОК түймесін басыңыз.

Зауыттық мәндеріне қайтару – Барлық параметрдің зауыттық әдепкі мәндерін қайтарыңыз.

ДЫБЫС

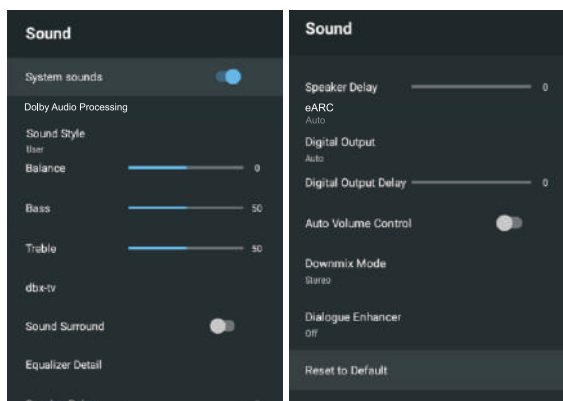

Жүйе дыбыстары – Опцияны таңдау үшін ▲/▼ түймесін басыңыз, содан кейін «Қосу»/«Өшіру» опциясын таңдау үшін ОК түймесін басыңыз.

Dolby дыбыс өңдеу параметрі – Опцияны таңдау үшін ▲/▼ түймесін басыңыз, содан кейін ішкі мәзірге кіру үшін ОК түймесін басыңыз.

Дыбыс стилі – Опцияны таңдау үшін ▲/▼ түймесін басыңыз, содан кейін ішкі мәзірге кіру үшін ОК түймесін басыңыз. (Таңдаулы: Пайдаланушы, Стандартты, Түнгі, Спорт, Фильм, Музыка, Жаңалықтар).

Баланс / Басс / Жоғары жиілік – Опцияны таңдау үшін ▲/▼ түймесін басыңыз. Параметрдің мәнін түсіру үшін ◀ түймесін басыңыз. Параметрдің мәнін көтеру үшін ▶ түймесін басыңыз.

dbx-tv – Опцияны таңдау үшін ▲/▼ түймесін басыңыз, содан кейін ішкі мәзірге кіру үшін ОК түймесін басыңыз.

Көлемді дыбыс – Опцияны таңдау үшін ▲/▼ түймесін басыңыз, содан кейін ҚОСУ/ӨШІРУ опциясын таңдау үшін ОК түймесін басыңыз.

Эквалайзер мәліметтері – Опцияны таңдау үшін ▲/▼ түймесін басыңыз, содан кейін ішкі мәзірге кіру үшін ОК түймесін басыңыз.

Динамик кідірісі – Опцияны таңдау үшін ▲/▼ түймесін басыңыз. Параметрдің мәнін түсіру үшін ◀ түймесін басыңыз. Параметрдің мәнін көтеру үшін ▶ түймесін басыңыз.

eARC – Опцияны таңдау үшін ▲/▼ түймесін басыңыз, содан кейін «Автоматты»/«Өшіру» опциясын таңдау үшін ОК түймесін басыңыз.

Цифрлық шығыс – Опцияны таңдау үшін ▲/▼

түймесін басыңыз, содан кейін ішкі мәзірге кіру үшін ОК түймесін басыңыз. (Таңдаулы: Автоматты, Байпас, PCM, Dolby Audio – Dolby Digital Plus немесе Dolby Audio-Dolby Digital).

Цифрлық шығыс кідірісі – Опцияны таңдау үшін ▲/▼ түймесін басыңыз. Параметрдің мәнін түсіру үшін ◀ түймесін басыңыз. Параметрдің мәнін көтеру үшін ▶ түймесін басыңыз.

Автоматты дыбыс деңгейін басқару – Опцияны таңдау үшін ▲/▼ түймесін басыңыз, содан кейін ҚОСУ/ӨШІРУ опциясын таңдау үшін ОК түймесін басыңыз.

Дыбыс төмендету режимі – Опцияны таңдау үшін ▲/▼ түймесін басыңыз, содан кейін ішкі мәзірге кіру үшін ОК түймесін басыңыз. (Таңдаулы: Стереo, Көлемді).

Диалогтік күшейткіш – Опцияны таңдау үшін ▲/▼ түймесін басыңыз, содан кейін «Өшірулі»/«Төмен»/«Орташа»/«Жоғары» мәнін таңдау үшін ОК түймесін басыңыз.

Зауыттық мәндеріне қайтару – Барлық параметрдің зауыттық әдепкі мәндерін қайтарыңыз.

ЖАД

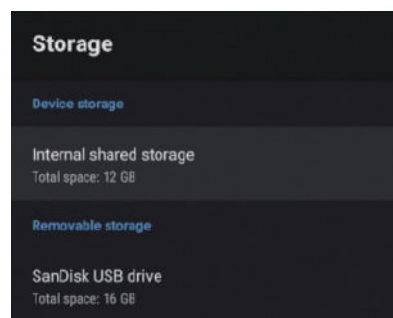

Ішкі ортақ жад – Опцияны таңдау үшін ▲/▼ түймесін басыңыз, содан кейін ішкі мәзірге кіру үшін ОК түймесін басыңыз.

Алынбалы жад – Опцияны таңдау үшін ▲/▼ түймесін басыңыз, содан кейін ішкі мәзірге кіру үшін ОК түймесін басыңыз. (Ескертпе: Егер сыртқы құрылғы болса, оны көрсетуге болады).

БАСТЫ ЭКРАН

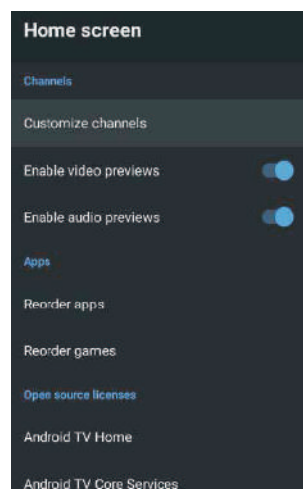

Бұл мәзірде арналарды, қолданбаларды, ашық бастапқы код лицензияларын орнатуға болады.

1. Орнатқыңыз келетін нәрсені таңдау үшін ▲/▼ түймесін басыңыз.
2. Растау үшін ОК түймесін басыңыз.
3. Реттеп болғаннан кейін алдыңғы мәзірге оралу үшін АРТҚА түймесін басыңыз.

БӨЛШЕК САУДА РЕЖИМИ

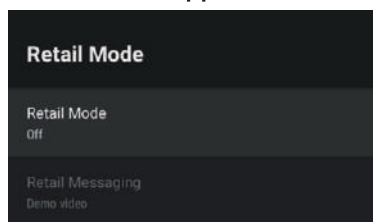

Бөлшек сауда режимі – Опцияны таңдау үшін ▲/▼ түймесін басыңыз, содан кейін ҚОСУ/ӨШІРУ опциясын таңдау үшін ОК түймесін басыңыз.

Бөлшек сауда туралы хабар алмасу – Опцияны таңдау үшін ▲/▼ түймесін басыңыз, содан кейін ішкі мәзірге кіру үшін ОК түймесін басыңыз. (Ескертпе: Демо, E-POP, E-POP+Демо)

GOOGLE КӨМЕКШІ

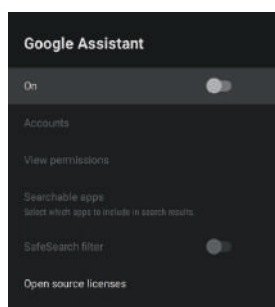

Бұл мәзірде іздеуге болатын қолданбаларды, қауіпсіз іздеу сүзгісін, көру рұқсаттарын, ашық бастапқы код лицензияларын орнатуға болады.

1. Орнатқыңыз келетін нәрсені таңдау үшін ▲/▼ түймесін басыңыз.
2. Реттеу үшін ОК түймесін басыңыз.
3. Реттеп болғаннан кейін алдыңғы мәзірге оралу үшін АРТҚА түймесін басыңыз.

КІРІСТІРІЛГЕН CHROMECAST

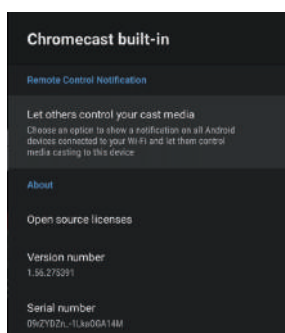

Бұл мәзірде Chromecast туралы ақпарат пен оның параметрлерін оқуға болады

1. Орнатқыңыз келетін нәрсені таңдау үшін ▲/▼ түймесін басыңыз.
2. Реттеу үшін ОК түймесін басыңыз.
3. Реттеп болғаннан кейін алдыңғы мәзірге оралу үшін АРТҚА түймесін басыңыз.

Экран сақтағыш

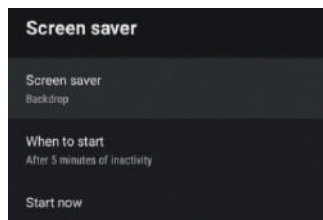

Экран сақтағыш – Опцияны таңдау үшін ▲/▼ түймесін басыңыз, содан кейін ішкі мәзірге кіру үшін ОК түймесін басыңыз. (Таңдаулы: Экранды өшіру, Фон, Түстер)

Басталатын уақыт – Опцияны таңдау үшін ▲/▼ түймесін басыңыз, содан кейін ішкі мәзірге кіру үшін ОК түймесін басыңыз. (Таңдаулы: 5 минут, 15 минут, 30 минут, 1 сағат, 2 сағат).

Қазір бастау – Опцияны таңдау үшін ▲/▼ түймесін басыңыз, содан кейін экран сақтағышқа кіру үшін ОК түймесін басыңыз.

ҚУАТ ҮНЕМДЕУ

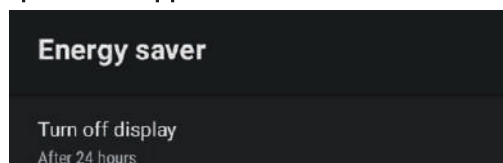

Дисплейді қосу – Опцияны таңдау үшін ▲/▼ түймесін басыңыз, содан кейін ішкі мәзірге кіру үшін ОК түймесін басыңыз. (Таңдаулы: 15 минут, 30 минут, 1 сағат, 4 сағат, 8 сағат, 12 сағат, 24 сағат, Ешқашан).

ОРЫН

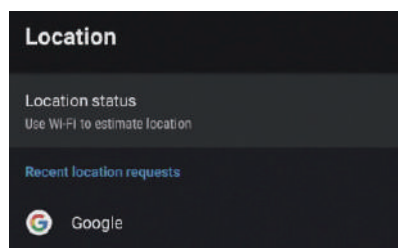

Орын күйі – Опцияны таңдау үшін ▲/▼ түймесін басыңыз, содан кейін ішкі мәзірге кіру үшін ОК түймесін басыңыз.

(Таңдаулы: Орынды анықтау үшін Wi-Fi желісін пайдаланыңыз, Өшірулі)

ПАЙДАЛАНУ ЖӘНЕ ДИАГНОСТИКА

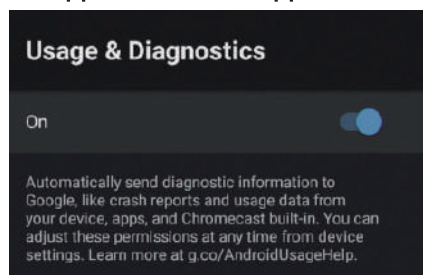

Пайдалану және диагностика – Опцияны таңдау үшін ▲/▼ түймесін басыңыз, содан кейін ҚОСУ/ӨШІРУ опциясын таңдау үшін ОК түймесін басыңыз.

АРНАЙЫ МҮМКІНДІКТЕР

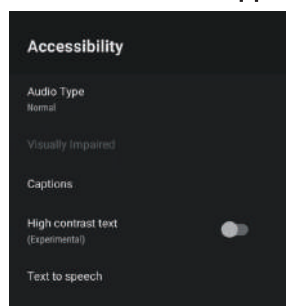

Аудио түрі – Опцияны таңдау үшін ▲/▼ түймесін басыңыз, содан кейін ішкі мәзірге кіру үшін **ОК** түймесін басыңыз. (Таңдаулы: Қалыпты, Аудио сипаттама, Ауызша субтитр, Есту қабілеті нашар, Аудио сипаттама және Ауызша субтитр.)

Көру қабілеті нашар – Опцияны таңдау үшін ▲/▼ түймесін басыңыз, содан кейін ішкі мәзірге кіру үшін **ОК** түймесін басыңыз. (Қажетті: **Аудио сипаттамасы**) **ҚОСУЛЫ**

Субтитрлер – Опцияны таңдау үшін ▲/▼ түймесін басыңыз, содан кейін ішкі мәзірге кіру үшін **ОК** түймесін басыңыз.

Жоғары контрастылы мәтін – Опцияны таңдау үшін ▲/▼ түймесін басыңыз, содан кейін **ҚОСУ/ӨШІРУ** опциясын таңдау үшін **ОК** түймесін басыңыз.

Мәтіннен сөйлеуге – Опцияны таңдау үшін ▲/▼ түймесін басыңыз, содан кейін ішкі мәзірге кіру үшін **ОК** түймесін басыңыз.

ӨШІРІП ҚОСУ

Ішкі мәзірге кіру үшін **ОК** түймесін басыңыз. (Қосымша: өшіріп қосу және бас тарту).

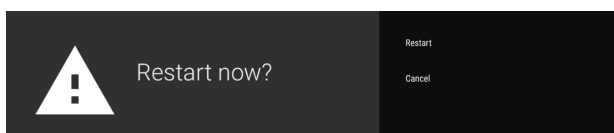

ҚАШЫҚТАҒЫ ҚҰРАЛДАР ЖӘНЕ АКСЕССУАРЛАР

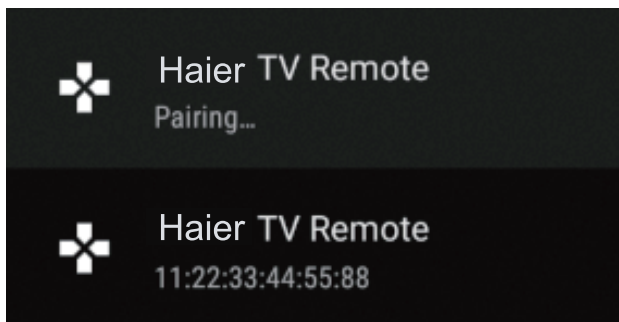
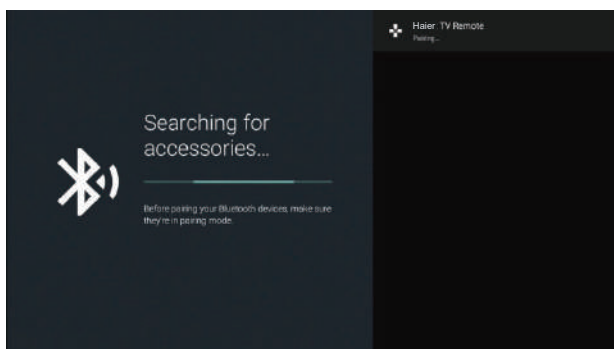

Бұл мәзірде Bluetooth құрылғыларын жұптастыруға болады.

1. Қашықтан басқару құралының астыңғы жағындағы «←» және «□» түймелерін 5 секунд басыңыз.
2. Жарық диодты шам жыпылықтай бастағанда, оны жіберіңіз. Қашықтан басқару құралы теледидарға жұптастыру сигналын жіберіп, қашықтан басқару құралы туралы ақпаратты экранның оң жағында көрсетеді.
3. Жұптастыруды көрсету үшін **ОК** түймесін басыңыз. Егер жұптастырылған құрылғы шықса, қосылым сәтті болды.
4. Егер жұптастыру мүмкін болмаса, қосылмай қойды. 30 секунд күтіп, алдыңғы қадамдарды қайталау

үшін қашықтан басқару құралының төменгі жағындағы «←» және «□» түймелерін 5 секунд басыңыз.

5. Алдыңғы мәзірге оралу үшін «←» түймесін басыңыз.

МУЛЬТИМЕДИЯЛЫҚ ОЙНАТҚЫШТЫ ҚОСУ ЖӘНЕ ПАЙДАЛАНУ

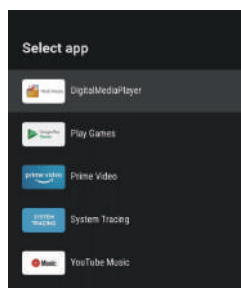
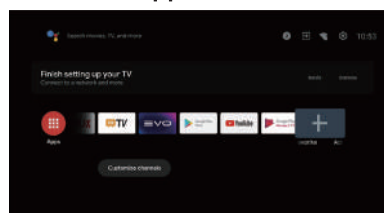

1. **БАСТЫ БЕТ** интерфейсында қолданбаны қосу үшін **ҚОЛДАНБА** бағанынан + белгішесін таңдап, **ОК** түймесін басыңыз. Мультимедиялық ойнатқыш қолданбасын таңдау үшін жоғары-төмен бағытты түймені басыңыз, сосын оны **БАСТЫ БЕТ** интерфейсіне қосу үшін **ОК** түймесін басыңыз.

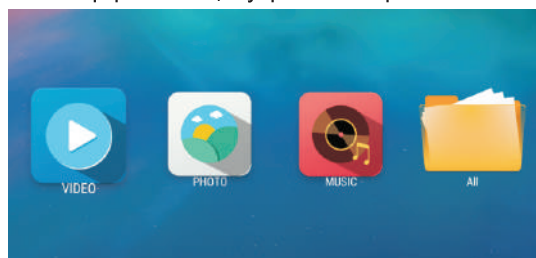

















2. Мультимедиялық ойнатқышқа кіру үшін **ОК** түймесін басыңыз, сосын «Бейне», «Фото», «Аудио» мәнін көрсетіңіз. USB флэш-дискісін салғаннан кейін, USB флэш-дискісінен сәйкес файлдарды көруге болады.

ЕСКЕРТПЕ

Мәзір/функция теледидарды қашан сатып алған кезіңізге байланысты әр түрлі болуы мүмкін.

АҚАУЛАРДЫ ЖОЮ

Ақаулық түрі				Қарау
Сурет		Аудио		
	Экрандағы "қар"		Шуыл	Антеннаның күйін жоғарыда аталған белгілер жойылатындай етіп баптаңыз.
	Суреттің қосарлануы		Дыбыс бойынша бәрі дұрыс.	Антеннаның күйін жоғарыда аталған белгілер жойылатындай етіп баптаңыз.
	Кедергілер		Шуыл	Қасында жұмыс істеп тұрған жабдық, автокөлік құралдары немесе күндізгі жарық беретін шамдар.
	Қалыпты сурет		Дыбыссыз	Дыбыс деңгейі (қашықтан басқару пультінде дыбысты ажырату функциясы іске қосылғанын, сондай-ақ дыбыс жүйесінің сәйкестігін тексеріңіз.)
	Суреті жок.		Дыбыссыз	Қуаттау сымы қосылмаған. Қуаттауды сөндіргіш өшірілмеген. Контраст пен жарықтылықты/дыбыс деңгейін теңшеу. Қашықтан басқару пультінде қосу/өшіру батырмасын басыңыз.
	Түссіздік		Қалыпты дыбыс	Түстерді басқару
	Телехабарларды шифрлау		Қалыпты немесе әлсіз дыбыс	Аرنаның баптауын қайталаңыз.
	Түссіздік		Шуыл	Аудиожүйе

Арнайы түсініктеме: Кепілдік қашықтан басқару пульті сияқты құрамдас жиынтықтарға қолданылмайды.

50" UHD 4K цифрлық жарықдиодты теледидар 50 Smart TV S2

Суреттің сапасы:	UHD (аса жоғары анықтылық) Цифрлық теледидарды қолдау Экран диагоналі: 127 см Ажыратымдылығы 3840 x 2160 нүкте, 60 Гц.		
Сандық декодер	DVB-T, DVB-C, DVB-T2, DVB-S2 16/32/64/128/256 QAM модуляция MPEG2, MPEG4, H.265		
Энергия тиімділігі сыныбы	A		
Кернеу диапазоны	100-240V 50/60Hz		
Қуат тұтыну	120W		
Жабдықтарды қосуға арналған интерфейстер:	1 Оптикалық порт 1 RJ45 4 HDMI жалғағышы 1 видео-ұяшық	1 L ұяшық 1 ұяшық R 1 құлаққаптар ұяшығы 1 CI слоты	2 USB порты 2 ұяшық RF
Дыбыс сапасы:	Стерео дыбыстық жүйе. Шығыстағы орташа дыбыстылығы 2 x 10 Вт.		
Күтім режиміндегі тұтынылатын қуаты	0,5 Вт		
Цифрлық функциялар:	Цифрлық интерактивті қызметтерді қолдау. Цифрлық телемәтін. DVB арқылы таратылатын сандық субтитрлерді қолдау (сандық теледидар тарату). Автоматты баптау. Арналарды автоматты іздестіру. Бүгін және алдағы күндердегі телебағдарламалар бағдарламасы. Апталық телегид. Теледидарлық приставкаларды қолдау. CI ұяшығы. Тифлоаударымды қабылдауды қолдау (арнайы нашар көретін адамдарға арналған экранда болып жатқан сипаттама).		
Қосымша функциялар:	UNF/VHF тюнері; сөндіру таймері; ата-аналар бақылауы; сурет пен мәтіннің бір уақытта көрсетілуі; ҚБ пульті үшін 2 x AAA батареясы (жеткізілім жинақтамасына кіреді) керек болады. VESA стандарты бойынша бекітпе: 400 x 300 мм Қаптамасының габариттері (Е x Б x Т): 1245 x 766 x 145 мм Тұғырға орныққан теледидардың габариттері (Е x Б x Т): 1116 x 707 x 265 мм Түпқоймасы жоқ теледидар габариттері (Е x Б x Т): 1116 x 643 x 80 мм Брутто салмағы: 12,6 кг Тұғырымен теледидардың салмағы: 9,1 кг Тұғырсыз теледидардың салмағы: 8,9 кг		

* Сипаттамалары тек қана анықтамалық мақсаттарда келтіріліп отыр.
Пайдаланылатын технологияларда өзгертілген кезде де сипаттамалардың өзгеруі мүмкін.
Сипаттамалары алдын ала хабарландырусыз өзгеруі мүмкін.

55" UHD 4K цифрлық жарықдиодты теледидар 55 Smart TV S2

Суреттің сапасы:	UHD (аса жоғары анықтылық) Цифрлық теледидарды қолдау Экран диагоналі: 139 см Ажыратымдылығы 3840 x 2160 нүкте, 60 Гц.		
Сандық декодер	DVB-T, DVB-C, DVB-T2, DVB-S2 16/32/64/128/256 QAM модуляция MPEG2, MPEG4, H.265		
Энергия тиімділігі сыныбы	A		
Кернеу диапазоны	100-240V 50/60Hz		
Қуат тұтыну	150W		
Жабдықтарды қосуға арналған интерфейстер:	1 Оптикалық порт 1 RJ45 4 HDMI жалғағышы 1 видео-ұяшық	1 L ұяшық 1 ұяшық R 1 құлаққаптар ұяшығы 1 CI слоты	2 USB порты 2 ұяшық RF
Дыбыс сапасы:	Стерео дыбыстық жүйе. Шығыстағы орташа дыбыстылығы 2 x 10 Вт.		
Күтім режиміндегі тұтынылатын қуаты	0,5 Вт		
Цифрлық функциялар:	Цифрлық интерактивті қызметтерді қолдау. Цифрлық телемәтін. DVB арқылы таратылатын сандық субтитрлерді қолдау (сандық теледидар тарату). Автоматты баптау. Арналарды автоматты іздестіру. Бүгін және алдағы күндердегі телебағдарламалар бағдарламасы. Апталық телегид. Теледидарлық приставкаларды қолдау. CI ұяшығы. Тифлоаударымды қабылдауды қолдау (арнайы нашар көретін адамдарға арналған экранда болып жатқан сипаттама).		
Қосымша функциялар:	UNF/VHF тюнері; сөндіру таймері; ата-аналар бақылауы; сурет пен мәтіннің бір уақытта көрсетілуі; ҚБ пульті үшін 2 x AAA батареясы (жеткізілім жинақтамасына кіреді) керек болады. VESA стандарты бойынша бекітпе: 400 x 300 мм Қаптамасының габариттері (Е x Б x Т): 1390 x 838 x 150 мм Тұғырға орныққан теледидардың габариттері (Е x Б x Т): 1231 x 774 x 265 мм Түпқоймасы жоқ теледидар габариттері (Е x Б x Т): 1231 x 720 x 82 мм Брутто салмағы: 15,5 кг Тұғырымен теледидардың салмағы: 11 кг Тұғырсыз теледидардың салмағы: 10,7 кг		

* Сипаттамалары тек қана анықтамалық мақсаттарда келтіріліп отыр.
Пайдаланылатын технологияларда өзгертілген кезде де сипаттамалардың өзгеруі мүмкін.
Сипаттамалары алдын ала хабарландырусыз өзгеруі мүмкін.

ТҰТЫНУШЫЛЫҚ ҚЫЗМЕТІ

Клиенттерді қолдау қызметі

Нуег компаниясының тұтынушыларға қолдау көрсету қызметіне, сондай-ақ түпнұсқалық қосалқы бөлшектерді пайдалануға кеңес береміз. Егер сіздің тұрмыстық техникамен қиындықтарыңыз болса, алдымен «Ақауларды жою» бөлімін оқып шығыңыз.

Егер де сіз проблемаңыздың шешімін таба алмаған болсаңыз, мынаған жүгініңіз:

— біздің ресми дилерімізге немесе

— колл-орталыққа қоңырау шалыңыз:

8-800-070-01-29 (PK),

— <https://haieronline.kz/> сайтына кіріңіз, онда сіз қызмет көрсету туралы сұрау жібере аласыз және жиі қойылатын сұрақтарға жауап таба аласыз.

Қызмет көрсету орталығына хабарласқан кезде, төмендегі ақпаратты дайындаңыз, ол сіз төлтеушінің атына және тексеруге болады:

Моделі _____

Сериялық нөмірі _____

Сатылған күні _____



Сонымен қатар, кепілдігінің және сатылғаны туралы құжаттардың болуын тексеріңіз.

Маңызды! Құралда сериялық нөмірінің болмауы өндіруші үшін құралды сәйкестендіруді және нәтижесінде кепілдік қызмет көрсетуді мүмкін емес етеді. Құралдан зауыттық сәйкестендіру тақтайшаларын алып тастауға тыйым салынады. Зауыттық тақтайшалардың болмауы кепілдік міндеттемелерді орындаудан бас тартуға себеп болуы мүмкін.

Осы құжатқа алдын ала ескертусіз бір өзгерістердің енгізілуі мүмкін. Өндіруші бұдан әрі ескертусіз бұйымның дизайны мен жабдықтарына өзгерістер енгізуге құқылы.

КЕПІЛДІК ТАЛОНЫ

Құрметті сатып алушы!

Келесі мекенжайда орналасқан «Хайер» корпорациясы: 423872, Ресей, Татарстан Республикасы, Набережные Челны, Корпорация Хайер көшесі, 130, сіздің таңдауыңыз үшін сізге алғыс білдіреді, осы бұйымның жоғары сапасы мен мүлтіксіз қызмет етуіне оның пайдалану ережелерін сақтағанда кепілдік береді. Теледидарлардың қызмет етулерінің мерзімі бұйым соңғы тұтынушыға табыс етпеген күннен бастап 5 жыл. Өнімнің жоғары сапасын есепке алғанда пайдаланудың нақты мерзімі ресмиден айтарлықтай артып кетуі мүмкін. Бүкіл өнім пайдаланудың жағдайларын есепке алумен жасалған және техникалық талаптарға сәйкестікке тиісті сертификаттаудан өткен. Бұйымның қызмет ету мерзімі аяқталғаннан кейін профилактикалық жұмыстарды жүргізу және бұйымды әрі қарай пайдалану бойынша ұсыныстар алу үшін Хайер Авторландырылған серіктестігіне жүгінуді ұсынамыз. Жаңсақтықтарға жол бермеу үшін сізден сатып алғанда пайдалану жөніндегі нұсқаулықпен, кепілдікті міндеттемелермен мұқият танысып алуды және кепілдік талонның дұрыс толтырылуын тексеруді сұраймыз. Кепілдік талон қате немесе толық емес толтырылған жағдайда сатушы ұйымға жүгініңіз. Бұл бұйым тұрмыстық мақсаттың техникалық күрделі тауары болып табылады. Егер сіз сатып алған бұйым арнайы орнатуды немесе қосылуды талап ететін болса, сізге Хайер Авторландырылған серіктесіне жүгінуді қалай ұсынамыз. Осы кепілдік талонмен «Хайер» Корпорациясы бұйымның кемшіліктері анықталған жағдайда тұтынушылар құқықтарын қорғау туралы қолданыстағы заңнамамен, басқа нормативтік актілермен бекітілген тұтынушылар талаптарын қанағаттандыру бойынша міндеттемелерді өзіне алғанын растайды. Алайда, «Хайер» Корпорациясы төменде мазмұндалған шарттар сақталмаған жағдайда кепілдікті қызмет көрсетуден бас тарту құқығын өзіне қалдырады.

Кепілдікті қызмет көрсетудің шарттары:

Кепілдікті қызмет көрсету тек қана белгіленген үлгідегі кепілдік талонымен жиынтықталған бұйымдарға қатысты болады. «Хайер» Корпорациясы тауар тұтынушыға табыс етілген күннен бастап 12 ай кепілдік мерзімді орнатады. Ықтимал жаңсақтықтарға жол бермеу үшін қызмет ету мерзімі ішінде бұйымға сатылған кезде қоса тіркелетін құжаттарды (тауарық чек, кассалық чек, пайдалану жөніндегі нұсқаулық, кепілдік талоны) сақтап қойыңыз. Жөндеу үшін пайдаланылған қосалқы бөлшектер және ауыстырылған блоктар жаңа, сонымен қатар қайта қалпына келтірілген болуы мүмкін.

Авторландырылған серіктестердің ЕАЭО өңіріндегі толық тізімін сіз келесі телефондар арқылы «Хайер» Ақпараттық орталығында біле аласыз:

8-800-070-01-29--(Қазақстаннан келген тұтынушылар үшін (Қазақстан өңірлерінен тегін қоңырау шалу)

немесе сайтта: www.haieronline.kz немесе келесі электрондық пошта арқылы сұрату жасап біле аласыз: support-kz@haieronline.kz
Авторландырылған серіктестердің деректері өзгеріп кетуі мүмкін, анықтамалар үшін «Хайер» Ақпараттық орталығына жүгініңіз.

Кепілдік міндеттемелер ақаулықтары келесілердің салдарынан пайда болған бұйымдарға қатысты болмайды:

- тұтынушының тауарды пайдалану, сақтау және/немесе тасымалдау жағдайлары мен ережелерін бұзуы;
- бұйымды қате орнату, баптау және/немесе іске қосу;
- электрлік қосылулармен жұмыстар технологиясын бұзу, сонымен қатар бұйымды монтаждауға құжатпен расталған тиісті біліктілігі жоқ тұлғаларды тарту;
- пайдалану бойынша нұсқаулық талап еткен жағдайда бұйымға уақтылы техникалық қызмет көрсетілмегенде;
- бұйымның осы түріне сәйкес келмейтін жуғыш құралдарды пайдалану, сонымен қатар жуғыш құралдардың ұсынылған мөлшерлемесінен асып кеткенде;
- бұйымды ол арналмаған мақсаттарда пайдаланғанда;
- үшінші тұлғалардың әрекеттерінен: уәкілеттері жоқ тұлғалардың жөндеуі немесе өндіруші рұқсат етпеген құрылымдық немесе сызбалы техникалық өзгерістерді енгізуі;
- Мемлекеттік Техникалық Стандарттардан (MEMCT-ден) және қуат беру желілердің нормаларынан ауытқу;
- еңсерілмейтін күш әрекеттерінен (апат, өрт, найзағай және т. б.);
- жазатайым оқиғалардан, тұтынушының немесе үшінші тұлғалардың қасқана немесе абайсыз әрекеттерінен
- бұйымның ішіне бөгде заттардың, заттектердің, сұйықтықтардың, жәндіктердің, жәндіктердің тіршілік әрекеттерінің өнімдерінің түсуінен пайда болған бұзылулар анықталса;
- бұйымды кәсіпкерлік қызмет үшін пайдалану.

Кепілдікті қызмет көрсету жұмыстардың келесі түрлеріне қатысты болмайды:

- бұйымды пайдаланатын жерде орнату іске қосуға;
- тұтынушыға бұйымды пайдалану жөнінде нұсқау және кеңес беруге;
- бұйымды сыртынан немесе ішінен тазартуға.

Кепілдікті қызмет көрсетуге төменде аталған шығыс материалдар мен керек-жарақтар жатпайды:

- басқару пульттері, аккумуляторлық батареялар, қуат беру элементтері, қуат берудің сыртқы блоктары және зарядтау құрылғылары, жалғағыштары бар біріктірілген сымдар;
- бұйымға қосымша тіркелетін құжаттама.

Пайдалану жөніндегі нұсқаулыққа толықтырулар:

- «Хайер» Корпорациясы тұтынушы бұйымды пайдаланғанда құпия немесе дербес ақпаратты жоғалтқаны үшін жауапты болмайды.
- үшінші тұлғалардың қызмет көрсетуі және/немесе бағдарламалық қамтымды орнатуы алдын ала ескертусіз өзгертуі, уақытша тоқтатуы немесе тоқтатуы мүмкін.

Маңызды! Аспапта сериялық нөмірдің болмауы Өндірушіге аспапты сәйкестендіруге, және де, нәтиже ретінде, оған кепілдікті қызмет көрсетуге мүмкіндік бермейді. Аспаптан зауыттық сәйкестендіруші тақтайшаларды алып тастауға тыйым салынады. Зауыттық тақтайшалардың болмауы кепілдікті міндеттемелерді орындаудан бас тартудың себебіне айналуы мүмкін.

Haier

Уполномоченное лицо, принимающее претензии :ООО «ХАР»

Адрес: 121099, г. Москва, Новинский бульвар, д.8, этаж 16, офис 1601.

Тел.: 8-800-250-43-05, адрес эл. почты: info@haierrussia.ru

Изготовитель: ООО «ХАИР»

Адрес: 423872, Россия, Республика Татарстан, г. Набережные Челны, ул. Корпорация Хайер, д. 130

Өндіруші: «ХАИР» ЖШС

Мекенжайы: 423872, Ресей, Татарстан Республикасы, Набережные Челны, Корпорация Хайер көшесі, 130

Қазақстан Республикасындағы уәкілетті ұйым/ импорттаушы: «Хайер Мидл Эйжа» ЖШС, 050000, Алматы қаласы, Медеу ауданы, Достық даңғылы, 210 ғимарат.

Тел.: 8-800-070-01-29, эл.поштаның мекенжайы: support-kz@haieronline.kz

Уполномоченная организация/ импортер в Республике Казахстан: ТОО «Хайер Мидл Эйжа», 050000, город Алматы, Медеуский район, Проспект Достык, дом 210. Тел.: 8-800-070-01-29, адрес эл. почты: support-kz@haieronline.kz

Ресейде жасалған
Сделано в России

Дата изготовления и гарантийный срок
указаны на упаковке.

Өндірілген күні және кепілдік мерзімі орамда
көрсетілген.

**Более подробные сведения указаны в Едином реестре выданных сертификатов соответствия и зарегистрированных деклараций о соответствии Евразийского экономического союза.*

EAC

