

# SONY®

5-024-543-21(1)



## Television

参考指南

CS

Guide de référence

FR

Справочник

RU

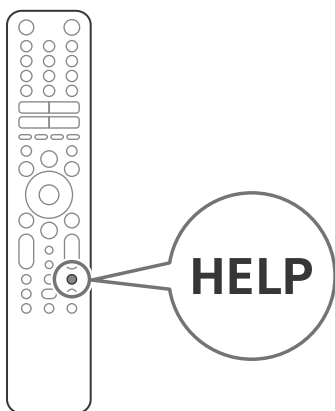

## BRAVIA

XR-65A90J / 55A90J

# 关于说明书

本电视机附带以下说明书。请妥善保管这些说明书，以备日后参考之用。

## 设定指南

- 电视机安装和设定。

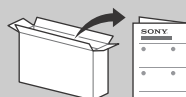

## 参考指南（本说明书） / 安全文档

- 安全信息、遥控器、故障排除、挂壁安装、规格等。



## 帮助指南（电子手册）

- 设置、功能、网络连接、故障排除等。
- 想要打开帮助指南，请按下遥控器上的 HELP 按钮，选择帮助指南。



- 您可以使用您的智能手机来查阅帮助指南。



[https://rd1.sony.net/help/tv/iga1/h\\_ga/](https://rd1.sony.net/help/tv/iga1/h_ga/)

设置菜单如有变更，恕不另行通知。

### 重要 - 在使用 Sony 产品之前，请先阅读最终用户软件许可协议。

若使用您的产品，则表示您接受最终用户软件许可协议。您与 Sony 之间的软件许可协议可在 Sony 网站 (<https://www.sony.net/tv-software-licenses/>) 上在线获取，也可在您产品的屏幕上获取。按遥控器上的 (快速设置)，选择 [ 设置 ] → [ 系统 ] → [ 关于 ] → [ 法律信息 ] → [ 声明和许可 ]。

## 注意

- 操作电视机之前，请阅读“安全信息”。
- 请阅读提供的安全文档，了解更多安全信息。
- 本电视机使用说明书中包含关于“将电视机安装到墙壁上”的指示。
- 设定指南和本说明书中使用的图像和插图仅供参考，可能与实际的产品不符。

## 识别标签的位置

电视机型号和电源等级的标签位于电视机背面。可通过移除端子盖找到它们。

## 安全信息

### 安装 / 设定

根据下列指示安装及使用电视机，以避免发生火灾、触电或损坏和 / 或人身伤害。

#### 安装

- 应将电视机安装在易于插拔的交流电源插座附近。
- 将电视机放置在平稳的表面上，以避免电视机掉落而造成人身伤害或财产损失。
- 请将电视机安装在无法被拉动、推动或撞翻的地方。
- 安装电视机，使电视机的台式底座不会超出电视机底座（未提供）。如果台式底座超出电视机底座，则可能导致电视机翻倒、掉落，而使人受伤或使电视机损坏。

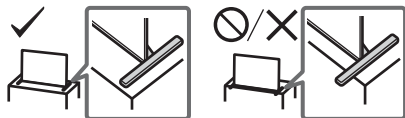

## 搬运

- 搬运电视机之前，请断开所有电缆的连接。
- 搬运电视机之前，请拆下支架盖和端子盖。
- 搬运大型电视机需要两个或两个以上的人员。
- 用手搬运电视机时，请如下图所示握持电视机。请勿对面板和屏幕边框施加压力。

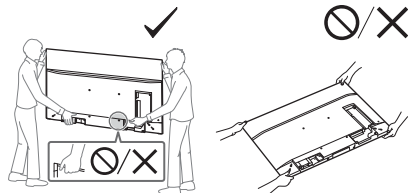

- 在搬运或安装电视机时，不要将其水平放。

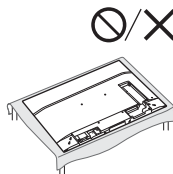

- 搬运电视机时，请勿使其受到摇晃或过度振动。
- 搬运电视机以进行维修或移动时，请使用原有的纸箱和包装材料进行包装。

## 倾覆防范

### (提供支撑带套件的型号)

请参阅软垫上的设定指南。

所提供的木螺丝仅适用于固定木制的固体物件。

### (提供支撑带套件的型号除外)

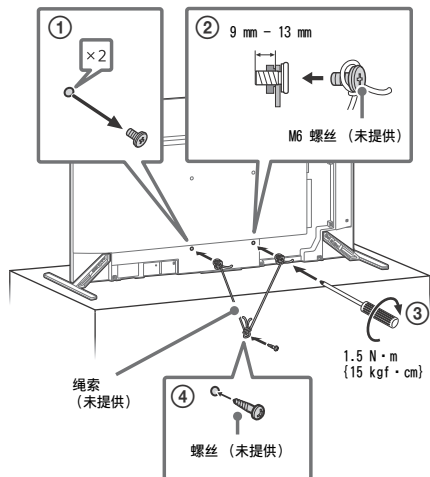

## 保护电视机屏幕 (OLED 电视机)

### 保护屏幕免受损坏的注意事项

#### 图像残留

OLED 电视机因所用材料的特性而容易发生图像残留 (烧灼)。如果图像在屏幕上同一位置反复显示或显示过长时间, 可能会发生图像残留。这并非电视机故障。请避免显示可能造成图像残留的图像。

#### 以下是可能造成图像残留的图像示例:

- 画面上下和 / 或左右有黑条的内容。(例如: 影院影片版式、4:3 画面、标准清晰度)
- 照片等静止图像。
- 可能在部分画面中有静止内容的视频游戏。
- 画面菜单、节目导览、频道标识等。
- 应用程序的静态内容。
- 用于新闻和头条新闻等的画面自动收报器。

#### 减少图像残留风险:

- Sony 建议您通过按遥控器或电视机上的电源按钮正常关闭电视机。
- 通过更改 [ 屏显模式 ] 填充画面, 以消除黑条。选择 [ 屏显模式 ], 而非 [ 4:3 屏显模式 ]。
- 通过按 [ F1 ] ( ? ) (信息 / 文本显示) 关闭 OSD (画面显示), 然后关闭所连接设备的菜单。详情请参阅所连接设备的使用说明书。
- 请避免在屏幕任何部分显示含明亮色彩 (包括白色) 的静态图像、时钟或标识。
- 请根据环境条件设定图像设置。家用情况下, 以及观看经常显示电视台标识等内容时, 建议使用标准图像。

电视机具有以下功能, 有助于减少 / 防止图像残留。

#### 面板刷新

面板刷新将调节电视机画面的一致性。可以执行面板刷新, 请仅当图像残留十分明显时执行面板刷新。

#### 注意:

- 面板刷新功能可能影响面板。请勿一年执行多次面板刷新, 因为可能影响面板的使用寿命。
- 面板刷新约需 1 小时才可完成。
- 面板刷新期间, 画面上可能会显示一条白线, 这并非电视机故障。
- 仅当室温在 10 °C 至 40 °C 之间时, 面板刷新才可运作。

#### 像素调节

自动移动画面上的图像以防图像残留。

## 其他功能

当显示静止图像、时钟、明亮色彩或标识等时, 将自动降低屏幕亮度。

## 将电视机作为中置扬声器使用

### 注意

- 连接电缆前, 断开电视机和 AV 接收器的交流电源线。

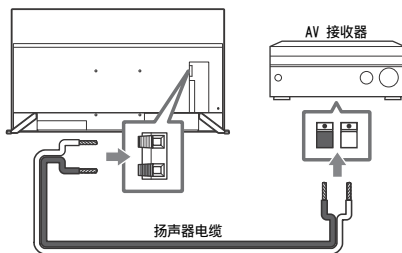

## 将电视机用作音频系统的一部分

### 注意

- 连接电缆前, 断开电视机和 AV 接收器的交流电源线。
- 详情请参阅带 S-CENTER OUT 端子的音频系统使用说明书。

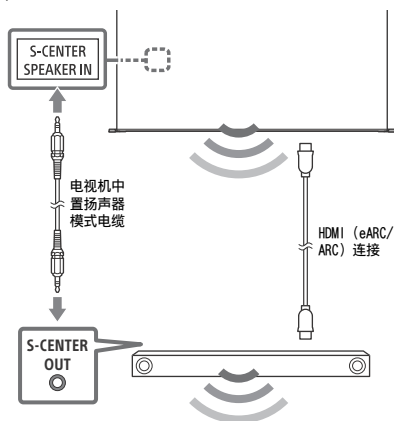

# 遥控器和电视机

根据您所在的地区 / 国家 / 电视机型号 / 电视机设定不同, 遥控器的形状、按钮的布局、可用性和功能可能有所差异。

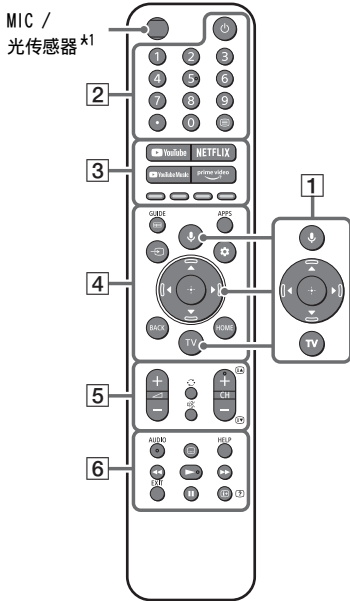

- 1 (麦克风) / : (Google 助理): 使用 Google 助理 \*2\*3 或语音搜索 \*3。想要获取电视机控制方法的提示, 请按遥控器上的麦克风按钮, 说出“语音提示”一词。 \*2  
▲/▼/◀/▶/⊕: 在屏幕上进行菜单导航和选择。  
TV: 显示电视机频道列表或切换为输入。
- 2 (电源)  
数字按钮  
 (点)  
 (文本): 显示文本信息。
- 3 YouTube™ / NETFLIX\*4 / YouTube Music / Prime Video / 彩色按钮
- 4 GUIDE/: 显示电视机或有线/卫星接收盒\*5 的数字节目指南。  
APPS  
→ (输入选择): 显示和选择输入源等。  
⚙ (快速设置): 显示快速设置。  
BACK

## HOME

- 5 +/- (音量)  
 (跳转)  
 \*6 (静音)\*6  
CH +/-//: 选择频道, 或下一页 () / 上一页 ()。
- 6 AUDIO: 选择多语言源的声音或双声道 (取决于节目源)。  
 (字幕设置)  
HELP: 显示帮助菜单。  
◀◀/▶▶/▶▶/||  
EXIT  
/? (信息 / 文本显示): 显示信息。

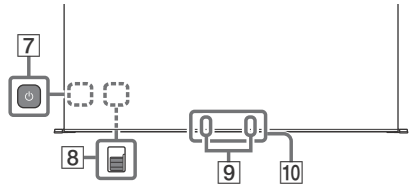

- 7 (电源)
- 8 BUILT-IN MIC SWITCH (内置麦克风开关): 打开 / 关闭内置麦克风。(拆下侧盖后即可找到它)
- 9 内置麦克风 \*2\*3\*7: 如需启用内置麦克风, 请按遥控器上的麦克风按钮, 然后遵循屏幕上的说明。
- 10 遥控传感器 / 环境光线感应器 / LED  
\*1 当光传感器检测到环境光线不足时, 遥控器背光灯将亮起。背光灯的自动照明可以关闭。  
\*2 仅针对有限的地区 / 国家 / 电视机型号 / 语言。  
\*3 使用 Google 助理或语音搜索需要网络连接。  
\*4 视地区 / 国家而定, 可能需要安装。  
\*5 需要设定 [ 有线 / 卫星接收盒设置 ]。  
\*6 按住 (静音) 可使用辅助功能快捷方式。  
\*7 当启用内置麦克风时, 由于内置麦克风始终在收音, 因此功耗会增加。



有关更多信息, 请参考帮助指南。

# 将电视机安装到墙壁上

## 使用可选的挂壁式支架（SU-WL850 或 SU-WL450）\*（未提供）

### 用户须知：

考虑到产品保护和安全性，Sony 强烈建议由 Sony 经销商或经过授权的承包商执行电视机的安装。切勿试图自行安装。

### Sony 经销商和承包商须知：

在本产品的安装、定期保养和检查过程中应充分注意安全性。

### 挂壁式支架安装信息

对于挂壁式支架安装说明，请参阅您的电视机型号的产品页面上的安装信息（挂壁式支架）。

<https://www.sony-asia.com/support>

- 依照符合您的电视机型号的挂壁式支架所提供的使用指南。安装此电视机需具备专门技能，特别是在鉴定墙壁支撑电视机重量的强度。
- 对于处置不当或安装不妥造成的损害，Sony 将不负责任。
- 只有合格的服务人员方可执行挂壁安装。
- 为了安全起见，强烈建议您使用 Sony 附件，包括：
  - 挂壁式支架 SU-WL850
  - 挂壁式支架 SU-WL450
- 在安装挂壁式支架时，请使用电视机随附的专用固定螺丝（仅限 SU-WL850）。在安装挂壁式支架时，请使用挂壁式支架随附的专用固定螺丝（SU-WL850 除外）。

从挂壁式支架和电视机后盖之间的接触面到专用固定螺丝末端的设计如图所示。

由于挂壁式支架的不同，专用固定螺丝的直径与长度会有所不同。如不使用专用固定螺丝，可能会造成内部损坏及电视机掉落等。

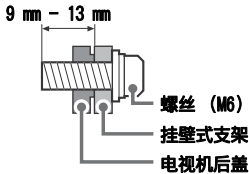

- 在您准备好安装台式底座之前，务必将未使用的螺丝和台式底座放在安全的地方。确保螺丝远离小龄儿童。

\* 仅针对有限的地区 / 国家 / 电视机型号。

# 故障排除

对于诸如下列问题的一般故障排除：黑屏、没有声音、图像停顿、电视机没有反应或网络丢失，按下列步骤操作。

- 1 按下遥控器上的电源按钮约五秒，重启电视机。电视机将重启。若电视机没有恢复，尝试拔下交流电源线，然后按电视机上的电源按钮，再松开此按钮。等待两分钟，然后插入交流电源线。或者按电视机上的电源按钮约 40 秒，直到电视机关闭。
- 2 按遥控器上的 **HELP** 获取帮助菜单。
- 3 将电视机连接到互联网并进行软件更新。Sony 建议您随时更新电视机软件。软件更新会提供新功能和性能改进。
- 4 请访问 Sony 支持网站（相关信息位于本说明书的末尾）。

**电视机接入电源时，即使按下遥控器或电视机上的电源按钮，也可能在一段时间内无法打开。**

初始化系统需要时间。请等待约一分钟，然后再操作。

### 遥控器不工作。

- 请更换电池。

### 忘记视听年龄限制的密码。

- 输入 PIN 码 9999，然后输入新的 PIN 码。

### 观看电视机时屏幕变暗。

- 如果整个图像或部分图像保持静止，屏幕亮度将逐渐降低，以防图像残留。这并非电视机故障。

### 担心图像残留。

如果同一图像反复显示或显示较长时间，可能会发生图像残留。为了减少图像残留，建议您通过按遥控器或电视机上的电源按钮正常关闭电视机。

### 注意

- 请仅在图像残留尤为明显时执行面板刷新。避免一年执行多次面板刷新，因为可能影响面板的使用寿命。
- 包含时钟、标识和明亮颜色（包括白色）的图像容易引起图像残留。请避免长时间显示上述类型的图像，否则可能发生图像残留。

### 画面上出现一条白线。

- 已执行面板刷新。面板刷新期间，画面上可能会显示一条白线。这并非电视机故障。电视机关闭后开始面板刷新，约 1 小时后完成。

### 显示 [ 面板刷新未完成 ... ] 信息。

发生以下情况时：1) 电视机打开，2) 交流电源线插头未插入，或 3) 在面板刷新期间室温处于 10 °C 至 40 °C 范围外，面板刷新程序将无法完成。面板刷新期间，请避免以上三种情况。

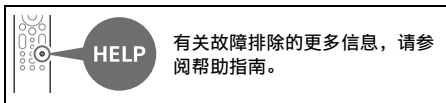

## 规格

### 系统

面板系统: OLED (有机发光二极管) 面板

电视系统: 根据您的国家 / 地区选择 / 电视机型号而定

模拟: B/G、I、D/K、M

数字: DVB-T/DVB-T2

彩色制式: PAL/SECAM/NTSC3.58/NTSC4.43

频道覆盖范围: 根据您的国家 / 地区选择 / 电视机型号而定

模拟: UHF/VHF / 有线

数字: UHF/VHF

声音输出: 20 W + 20 W + 10 W + 10 W

无线技术

IEEE 802.11a/b/g/n/ac 协议

蓝牙® 版本 4.2

### 输入 / 输出插孔

天线 / 电缆

VHF/UHF 用 75 欧姆外接端子

VIDEO IN / S-CENTER SPEAKER IN

视频 / 音频输入 (迷你插孔)

S-centre 扬声器输入 (微型插孔)

HDMI IN 1/2/3/4 (兼容 HDCP 2.3)

视频:

4096 × 2160p (50、60 Hz)\*1\*2、4096 × 2160p (24 Hz)\*1、3840 × 2160p (50、60 Hz)\*2、3840 × 2160p (24、25、30 Hz)、1080p (30、50、60、100、120 Hz)、1080/24p、1080i (50、60 Hz)、720p (30、50、60 Hz)、720/24p、576p、480p、PC 格式\*3  
3840 × 2160p (100、120 Hz)\*2\*4

音频:

eARC (Enhanced Audio Return Channel) 模式时

参阅在线帮助指南了解详细信息。

eARC 模式除外

5.1 声道线性 PCM: 32/44.1/48/88.2/96/176.4/192 kHz 16/20/24 比特、Dolby Audio、Dolby Atmos、DTS

eARC/ARC (Enhanced Audio Return Channel/Audio Return Channel) (仅限 HDMI IN 3)\*5

eARC 模式时

参阅在线帮助指南了解详细信息。

ARC 模式时

双声道线性 PCM: 48 kHz 16 比特、Dolby Audio、Dolby Atmos、DTS

DIGITAL AUDIO OUT (OPTICAL)

数字光学插孔 (双声道线性 PCM: 48 kHz 16 比特、Dolby Audio、DTS)

(立体声迷你插孔)

耳机

1、2、3

USB 端口 1 和 2 支持高速 USB (USB 2.0)

USB 端口 3 支持超速 USB (USB 3.1 Gen 1)

LAN

10BASE-T/100BASE-TX 连接器 (视网络的操作环境而定, 连接速度可能不同。不保证通信速率和通信质量。)

CENTER SPEAKER IN

中置扬声器输入端子

### 电源和其他

电源要求

110 V - 240 V 交流电, 50/60 Hz

屏幕尺寸 (对角线测量) (约)

XR-65A90J: 65 英寸 / 163.9 cm

XR-55A90J: 55 英寸 / 138.8 cm

消耗功率

显示于电视的背面

待机功耗\*6\*7

约旦 / 阿联酋 / 埃及: 0.50 W、其他: 0.5 W

显示器分辨率 (水平 × 垂直) (点)

3840 × 2160

额定输出

500 mA (对应 USB 1/2), 900 mA (对应 USB 3)

### 尺寸 (约) (宽 × 高 × 深) (mm)

含台式底座

标准位置:

XR-65A90J: 1502 × 834 × 317

XR-55A90J: 1282 × 709 × 317

无线家庭音响系统位置:

XR-65A90J: 1444 × 902 × 317

XR-55A90J: 1223 × 776 × 317

不含台式底座

XR-65A90J: 1444 × 833 × 41

XR-55A90J: 1223 × 709 × 41

### 底座宽度 (约) (mm)

标准位置:

XR-65A90J: 1502

XR-55A90J: 1282

无线家庭音响系统位置:

XR-65A90J: 1365

XR-55A90J: 1150

## 质量 (约) (kg)

含台式底座

XR-65A90J: 24.6

XR-55A90J: 20.3

不含台式底座

XR-65A90J: 22.5

XR-55A90J: 18.6

## 其他

选购附件

挂壁式支架: SU-WL850 / SU-WL450

操作温度: 0 °C - 40 °C

\*1 当输入是 4096 × 2160p 并且 [ 屏显模式 ] 设置为 [ 正常模式 ] 时, 分辨率显示为 3840 × 2160p。要显示 4096 × 2160p 分辨率, 将 [ 屏显模式 ] 设定为 [ 全屏模式 1 ] 或 [ 全屏模式 2 ]。

\*2 请参阅屏幕菜单来设置 [ HDMI 信号格式 ]。

\*3 参阅在线帮助指南了解详细信息。

\*4 仅限 HDMI IN 3 & 4。使用超高速 HDMI 线缆进行连接。

\*5 将您的音响系统连接至 HDMI IN 3, 以将电视机音频传送至您的音响系统。

\*6 在电视机完成必要的内部程序后, 会达到指定的待机功率。

\*7 当电视机连接至网络时将增加待机消耗功率。

### 注意

- 选购附件的供应视国家 / 区域 / 电视机型号 / 存货而定。
- 设计和规格如有变更, 恕不另行通知。
- 使用 Google 助理时, 可能需要订阅服务和应用程序, 并可能新增适用的条款、条件和 / 或费用。

## 数字电视机功能的注意事项

- 有关数字电视机 (DVB) 任何功能仅在在有 DVB-T/ DVB-T2 (MPEG-2 和 H.264/MPEG-4 AVC) 数字地面信号广播的国家或地区可用。请向当地经销商确认您的所在地是否可接收 DVB-T/DVB-T2 信号。
- 本电视机符合 DVB-T/DVB-T2 规格, 但不能保证与将来 DVB-T/DVB-T2 数字地面广播的兼容性。
- 在某些国家 / 地区, 某些数字电视机功能不可用。

## 商标信息

- HDMI、HDMI 高清晰度多媒体接口以及 HDMI 标志是 HDMI Licensing Administrator, Inc. 在美国和其他国家的商标或注册商标。
- Dolby、杜比、Dolby Vision、Dolby Atmos、Dolby Audio、和双 D 符号是杜比实验室特许公司的商标。本产品经过杜比实验室的许可而制造。未公布的机密作品。版权所有 © 1992-2020 杜比实验室。保留所有权利。
- Gracenote、Gracenote 标志和标示语以及 “Powered by Gracenote” 标志是 Gracenote, Inc. 在美国和 / 或其他国家的注册商标或商标。

- Google TV 及其它相关标记是 Google LLC 的商标。
- 有关 DTS 专利, 请参阅 <http://patents.dts.com>。由 DTS, Inc. 授权制造。DTS、Digital Surround 以及 DTS 标志是 DTS, Inc. 在美国和其他国家的注册商标或商标。© 2020, DTS, Inc. 保留所有权利。
- Netflix 是 Netflix, Inc. 的注册商标。
- TUXERA 是 Tuxera Inc. 在美国和其他国家的注册商标。
- 所有其他商标属于其各自的所有者。

CS

# À propos des manuels

Ce téléviseur est livré avec les manuels suivants. Conservez les manuels à titre de référence.

## Guide d'installation

- Installation et configuration du téléviseur.

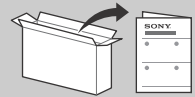

## Guide de référence (ce manuel) / Documentation de sécurité

- Consignes de sécurité, télécommande, dépannage, fixation murale, spécifications, etc.



## Guide d'aide (Manuel en ligne)

- Paramètres, fonctions, connexion internet, dépannage, etc.
- Pour l'ouvrir appuyez sur la touche **HELP** de la télécommande et sélectionnez le Guide d'aide.

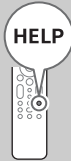

- Vous pouvez vous reporter au Guide d'aide avec votre smartphone.



[https://rd1.sony.net/help/tv/iga1/h\\_ga/](https://rd1.sony.net/help/tv/iga1/h_ga/)

Les menus de configuration sont sujets à modification sans préavis.

**IMPORTANT – Lisez le Contrat de licence logicielle de l'utilisateur final avant d'utiliser votre produit Sony.** Utiliser votre produit indique vous avez accepté le Contrat de licence logicielle de l'utilisateur final. Le contrat de licence logicielle entre vous et Sony est disponible en ligne sur le site Web Sony (<https://www.sony.net/tv-software-licenses/>) ou sur l'écran de votre produit. Appuyez sur (Paramètres rapides) sur la télécommande et sélectionnez [Paramètres] → [Système] → [À propos] → [Informations légales] → [Avis et licences].

## Remarque

- Avant d'utiliser le téléviseur, lisez les « Consignes de sécurité ».
- Lisez la documentation de sécurité fournie pour plus d'informations de sécurité.
- Les instructions relatives à l'« Installation du téléviseur au mur » sont incluses dans le mode d'emploi du téléviseur.
- Les images et illustrations reprises dans ce manuel et dans le Guide d'installation sont fournies pour référence uniquement et peuvent présenter des différences par rapport au produit proprement dit.

## Emplacement de l'étiquette d'identification

Les étiquettes reprenant le numéro de modèle et les caractéristiques nominales de l'alimentation du téléviseur se trouvent à l'arrière du téléviseur. Vous les trouverez en retirant le cache des bornes.

## Consignes de sécurité

### Installation/Mise en place

Installez et utilisez le téléviseur conformément aux instructions ci-dessous afin d'éviter tout risque d'incendie, d'électrocution ou autre dommage et/ou blessure.

### Installation

- Le téléviseur doit être installé à proximité d'une prise de courant aisément accessible.
- Positionnez le téléviseur sur une surface stable et horizontale afin d'éviter qu'il ne tombe, n'entraîne des blessures ou n'endommage des biens.
- Installez le téléviseur dans un endroit où vous ne risquez pas de le pousser, de le tirer ou de le renverser.

- Installez le téléviseur de façon à ce que son support de table ne dépasse pas du support TV (non fourni). Si le support de table dépasse du support TV, le téléviseur risque d'être renversé, de tomber, d'être endommagé ou de provoquer des blessures.



### Transport

- Avant de transporter le téléviseur, débranchez tous ses câbles.
- Avant de transporter le téléviseur, retirez les caches du pied et des connecteurs.
- La présence de deux personnes ou plus est nécessaire pour le transport des téléviseurs de grande taille.
- Pour transporter le téléviseur à la main, saisissez-le de la manière illustrée. N'exercez aucune pression sur le panneau et le cadre qui l'entoure.

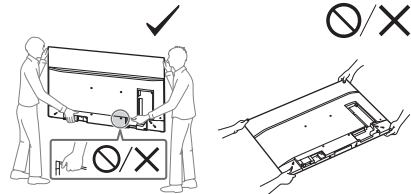

- Lors de la manipulation ou du montage du téléviseur, ne couchez pas le téléviseur.

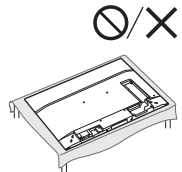



- Lorsque vous transportez le téléviseur, ne le soumettez pas à des secousses ou des vibrations excessives.
- Lorsque vous transportez le téléviseur pour le porter à réparer ou lorsque vous déménagez, glissez-le dans son emballage et son carton d'origine.

### Prévention des basculements

#### (Modèles avec kit de courroie de soutien fourni)

Reportez-vous au Guide d'installation au-dessus du rembourrage.

La vis à bois fournie est uniquement utilisable pour une fixation sur un objet solide en bois.

#### (Sauf modèles avec kit de courroie de soutien fourni)

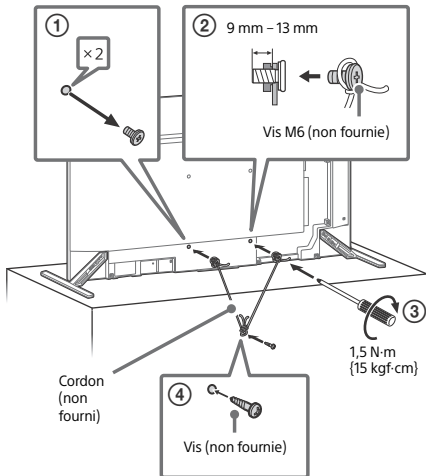

### Protection de l'écran du téléviseur (Téléviseur OLED)

#### Précautions à prendre pour protéger l'écran des dommages

##### Rémanence d'image

Les téléviseurs OLED sont sensibles à la rémanence d'image en raison des caractéristiques des matériaux utilisés. La rémanence d'image peut survenir si des images s'affichent plusieurs fois au même emplacement sur l'écran ou pendant des périodes prolongées. Il ne s'agit pas d'un dysfonctionnement du téléviseur. Évitez d'afficher des images pouvant causer une rémanence d'image.

##### Voici des exemples d'images pouvant causer une rémanence d'image :

- Contenu avec des bandes noires en haut et en bas et/ou sur la gauche et la droite de l'écran. (ex : écran 4:3 « letterboxed », définition Standard)
- Images statiques, comme des photos.
- Jeux vidéo pouvant avoir un contenu statique sur une partie de l'écran.
- Menus à l'écran, guides des programmes, logos des chaînes, etc.
- Contenu statique des applications.
- Téléscripteurs à l'écran, comme ceux utilisés dans les journaux télévisés et les titres.

#### Pour réduire le risque de rémanence d'image :

- Sony vous recommande de mettre le téléviseur hors tension normalement en appuyant sur le bouton marche de la télécommande ou du téléviseur.
- Remplissez l'écran en modifiant [Mode Large] pour éliminer les bandes noires. Sélectionnez un [Mode Large] autre que [4:3].
- Désactivez l'OSD (affichage sur écran) en appuyant sur le bouton [OSD] (Affichage des infos/du Télétexte) puis désactivez les menus de l'appareil raccordé. Pour plus de détails, reportez-vous au mode d'emploi de l'appareil raccordé.
- Évitez d'afficher des images statiques aux couleurs vives (y compris du blanc), des horloges ou des logos sur une partie de l'écran.
- Configurez les réglages de l'image en fonction des conditions ambiantes. L'image Standard est recommandée pour un usage domestique et lors de la visualisation d'un contenu affichant souvent les logos de la station, etc.

Le téléviseur possède les fonctionnalités suivantes pour aider à réduire/empêcher la rémanence d'image.

#### Actualisation du panneau

Une actualisation du panneau ajustera l'uniformité du panneau. L'actualisation du panneau peut être effectuée et ne doit être utilisée que lorsque la rémanence d'image est très visible.

##### Attention :

- La fonction Actualisation du panneau peut affecter le panneau. N'effectuez pas l'actualisation du panneau plus d'une fois par an, car elle peut réduire la durée de vie du panneau.
- L'actualisation du panneau dure environ une heure.
- Une ligne blanche peut s'afficher sur l'écran lors de l'actualisation du panneau ; il ne s'agit pas d'un dysfonctionnement du téléviseur.
- L'actualisation du panneau ne fonctionne que lorsque la température ambiante est comprise entre 10 °C et 40 °C.

#### Décalage des pixels

Place automatiquement l'image sur l'écran pour empêcher la rémanence d'image.

#### Autre fonctionnalité

La luminosité de l'écran est automatiquement réduite lors de l'affichage d'images fixes, d'horloges, de couleurs vives ou de logos, etc.

## Utilisation du téléviseur comme haut-parleur central

#### Remarque

- Avant de raccorder des câbles, débranchez le cordon d'alimentation du téléviseur et du récepteur AV.

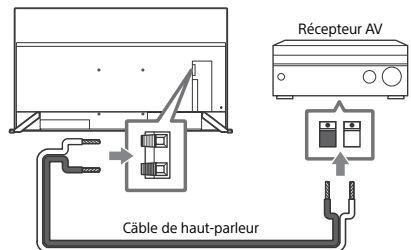

## Utilisation du téléviseur comme élément du système audio

### Remarque

- Avant de raccorder des câbles, débranchez le cordon d'alimentation du téléviseur et du récepteur AV.
- Reportez-vous au mode d'emploi du système audio avec connecteur S-CENTER OUT pour plus de détails.

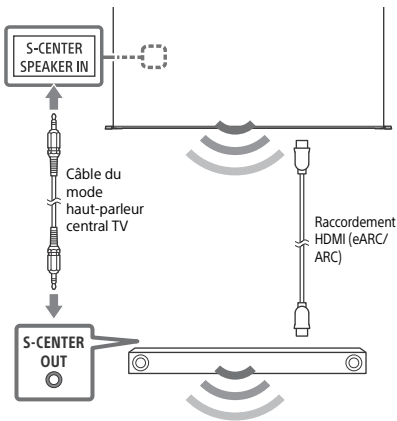

## Télécommande et téléviseur

La forme de la télécommande, la disposition, la disponibilité et la fonction des touches de la télécommande peuvent varier selon votre région/pays/modèle de téléviseur/réglages du téléviseur.

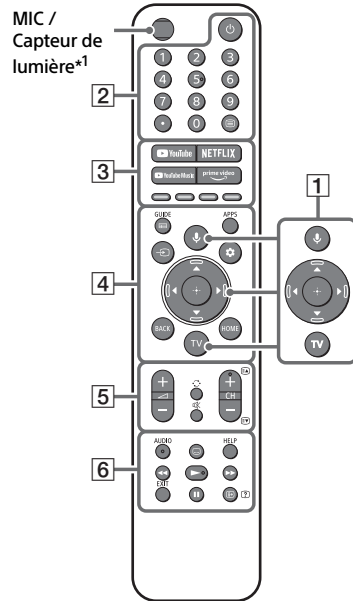

- 1 (Microphone) / (Capteur de lumière) : Utilise l'Assistant Google\*2\*3 ou la recherche vocale\*3. Pour avoir des conseils sur le contrôle vocal de votre téléviseur, appuyez sur la touche microphone de la télécommande et dites « amène-moi sur le guide audio ».\*2

: Navigation et sélection du menu à l'écran.

**TV** : Affiche la liste des chaînes de télévision ou commute l'entrée.

- 2 (Alimentation)

**Touches numériques**

(point)

(Télétexte) : Affichez les informations de Télétexte.

- 3 **YouTube™ / NETFLIX\*4 / YouTube Music / Prime Video / Touches de couleurs**

- 4 **GUIDE** /  : Affiche le guide des programmes numériques du téléviseur ou du Décodeur Câble/Satellite\*5.

#### APPS

→ (Sélection de l'entrée) : Pour afficher et sélectionner la source d'entrée, etc.

⚙️ (Paramètres rapides) : Pour afficher les Paramètres rapides.







#### BACK

#### HOME

- 5  +/- (Volume)

↻ (Saut)

🔊 (Coupeure du son)\*6

CH +/- /  /  : Sélectionne la chaîne, ou la page suivante ( / ) / précédente ( / ).

- 6 **AUDIO** : Pour sélectionner le son d'une source multilingue ou un double son (selon la source du programme).

⋮ (Réglage des sous-titres)

HELP : Affichez le menu Aide.

◀️ / ▶️ / ⏸️ / ⏹️

#### EXIT

1+ / ? (Affichage des infos/du

Télétexte) : Affichez des informations.

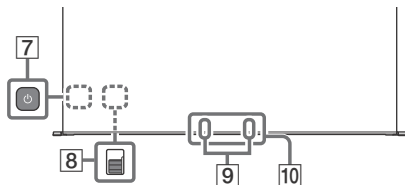



- 7  (Alimentation)

- 8 **BUILT-IN MIC SWITCH (Commutateur du microphone intégré)** : Allumer/Éteindre le micro intégré. (On peut le trouver en retirant le cache latéral)

- 9 **MICRO intégré**\*2\*3\*7 : Pour activer le micro intégré, appuyez sur la touche microphone de la télécommande et suivez les instructions qui s'affichent à l'écran.

- 10 **Capteur de télécommande / Capteur de lumière ambiante / LED**

- \*1 Le rétroéclairage de la télécommande s'allume lorsque le capteur de lumière détecte que la lumière ambiante est faible. L'allumage automatique du rétroéclairage peut être mis hors tension.
- \*2 Uniquement pour certaines régions, certains pays ou certains modèles de téléviseur et certaines langues.
- \*3 L'Assistant Google ou la recherche vocale nécessite une connexion à Internet.
- \*4 Une installation peut être nécessaire en fonction de la région ou du pays.
- \*5 Le réglage [Configuration de votre décodeur Câble/Satellite] est nécessaire.
- \*6 Le raccourci de l'accessibilité est disponible en maintenant enfoncé  (Coupeure du son).
- \*7 La consommation électrique augmente lorsque le micro est activé puisqu'il reste à l'écoute.



Pour plus d'informations, consultez le Guide d'aide.

FR

## Installation du téléviseur au mur

### Utilisation du Support de fixation murale en option (SU-WL850 ou SU-WL450)\* (non fourni)

#### A l'attention des clients :

Pour protéger le produit et pour des raisons de sécurité, Sony conseille vivement de confier l'installation de votre téléviseur à des revendeurs ou des installateurs agréés Sony. N'essayez pas de l'installer vous-même.

#### A l'attention des revendeurs et installateurs Sony :

Soyez particulièrement attentif à la sécurité pendant l'installation, l'entretien périodique et l'examen du produit.

#### Informations sur l'installation du Support de fixation murale

Pour obtenir les instructions de l'installation du Support de fixation murale, veuillez vous reporter à la section Informations sur l'installation (Support de fixation murale) sur la page du produit correspondant à votre modèle de téléviseur.

<https://www.sony-asia.com/support>

- Suivez le mode d'emploi fourni avec le Support de fixation murale de votre modèle. Une certaine expérience est requise pour installer ce téléviseur, en particulier pour déterminer la résistance du mur qui devra supporter le poids du téléviseur.

- Sony n'est responsable d'aucun dégât ou blessure provoqué par une erreur de manipulation ou installation incorrecte.
- L'installation murale du téléviseur doit être confiée à un technicien spécialisé.
- Pour des raisons de sécurité, il est vivement recommandé d'utiliser les accessoires Sony, notamment :
  - Support de fixation murale SU-WL850
  - Support de fixation murale SU-WL450
- Veillez à bien utiliser les vis fournies avec le téléviseur lors de la mise en place du Support de fixation murale sur le téléviseur (SU-WL850 uniquement). Veillez à bien utiliser les vis fournies avec le Support de fixation murale lors de la mise en place du Support de fixation murale sur le téléviseur (sauf SU-WL850). Les vis fournies sont conçues de la manière illustrée, mesurées à partir de la surface de fixation du Support de fixation murale. Leur diamètre et leur longueur varient suivant le modèle de Support de fixation murale. L'utilisation de vis autres que celles fournies peut occasionner des dégâts à l'intérieur du téléviseur ou provoquer sa chute, etc.

9 mm – 13 mm

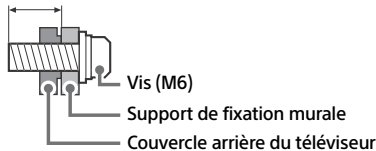

- Assurez-vous de ranger les vis non utilisées et le support de table en lieu sûr jusqu'à ce que vous soyez prêt à fixer le support de table. Conservez les vis hors de portée des jeunes enfants.
- \* Uniquement dans certains pays ou certaines régions/modèle de téléviseur.

## Dépannage

Pour les dépannages généraux tels que : écran noir, absence de son, image figée, téléviseur ne réagissant plus pas de réaction du téléviseur ou perte de réseau, suivez les étapes ci-après.

- 1 Redémarrez votre téléviseur en appuyant sur la touche de mise en marche de la télécommande pendant environ cinq secondes. Le téléviseur redémarre. Si le téléviseur n'est pas remis en état, essayez de débrancher le cordon d'alimentation secteur, puis appuyez sur le touche de mise en marche du téléviseur et relâchez-la. Attendez deux minutes et branchez le cordon d'alimentation secteur. Ou appuyez sur la touche de mise en marche sur le téléviseur pendant environ 40 secondes jusqu'à ce que le téléviseur se mette hors tension.
- 2 Consultez le menu d'aide en appuyant sur la touche **HELP** de la télécommande.
- 3 Raccordez votre téléviseur à Internet et effectuez une mise à jour du logiciel. Sony vous recommande de mettre à jour le logiciel de votre téléviseur régulièrement. Les mises à jour fournissent de nouvelles fonctionnalités et améliorent les performances.
- 4 Allez sur le site Web d'assistance Sony (informations fournies à la fin de ce manuel).

**Lorsque vous branchez le téléviseur, il est possible que vous ne puissiez pas allumer le téléviseur immédiatement même si vous appuyez sur la touche de mise en marche de la télécommande ou du téléviseur.**

L'initialisation du système prend du temps. Attendez environ une minute, puis utilisez-le normalement.

**La télécommande ne fonctionne pas.**

- Remplacez les piles.

**Le mot de passe du verrouillage parental a été oublié.**

- Saisissez 9999 comme code PIN et saisissez le nouveau code PIN.

## L'écran s'assombrit alors que vous regardez le téléviseur.

- Si l'image entière ou une partie de l'image demeure immobile, la luminosité de l'écran est progressivement réduite afin d'éviter la rémanence d'image. Il ne s'agit pas d'un dysfonctionnement du téléviseur.

## La rémanence d'image vous inquiète.

Si la même image s'affiche plusieurs fois ou pendant une période prolongée, la rémanence d'image est possible. Pour réduire la rémanence d'image, nous vous recommandons d'éteindre le téléviseur normalement en appuyant sur la touche Alimentation de la télécommande ou du téléviseur.

### Remarque

- Effectuez une actualisation du panneau uniquement lorsque la rémanence d'image est particulièrement visible. Évitez d'effectuer une actualisation du panneau plus d'une fois par an, car elle peut réduire la durée de vie du panneau.
- Les images comportant des horloges, logos ou couleurs vives (y compris du blanc) causent facilement la rémanence d'image. Évitez d'afficher ces types d'images pendant des périodes prolongées, car cela pourrait provoquer une rémanence d'image.

## Une ligne blanche apparaît à l'écran.

- L'actualisation du panneau a été effectuée. Une ligne blanche peut s'afficher à l'écran lors de l'actualisation du panneau. Il ne s'agit pas d'un dysfonctionnement du téléviseur.

L'actualisation du panneau démarre après la mise hors tension du téléviseur et dure environ une heure.

## Le message [L'actualisation du panneau ne s'est pas terminée...] s'affiche.

Lorsque i) le téléviseur est mis sous tension, ii) le cordon d'alimentation secteur est débranché ou iii) la température ambiante sort de la plage de 10 °C à 40 °C pendant l'actualisation du panneau, l'actualisation du panneau ne s'effectue pas. Veuillez éviter les trois conditions ci-dessus au cours de l'actualisation du panneau.

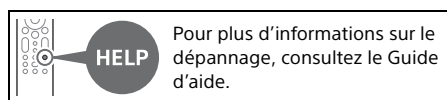

# Spécifications

## Système

Type d'affichage : Panneau OLED (diode électroluminescente organique)

Norme de télévision : Selon le choix de votre pays/région/modèle de téléviseur

Analogique : B/G, I, D/K, M

Numérique : DVB-T/DVB-T2

Norme de couleurs : PAL/SECAM/NTSC3.58/NTSC4.43

Canaux couverts : Selon le choix de votre pays/région/modèle de téléviseur

Analogique : UHF/VHF/Câble

Numérique : UHF/VHF

Sortie son : 20 W + 20 W + 10 W + 10 W

Technologie sans fil

Protocole IEEE 802.11a/b/g/n/ac

Bluetooth® Version 4.2

## Prises d'entrée/de sortie

Antenne/câble

Borne 75 ohms externe pour VHF/UHF

—(S) / —(S) VIDEO IN / S-CENTER SPEAKER IN

Entrée audio/vidéo (mini-prise)

Entrée du haut-parleur central S (mini-prise)

HDMI IN 1/2/3/4 (compatible avec HDCP 2.3)

Vidéo :

4096 × 2160p (50, 60 Hz)<sup>\*1\*2</sup>, 4096 × 2160p (24 Hz)<sup>\*1</sup>, 3840 × 2160p (50, 60 Hz)<sup>\*2</sup>, 3840 × 2160p (24, 25, 30 Hz), 1080p (30, 50, 60, 100, 120 Hz), 1080/24p, 1080i (50, 60 Hz), 720p (30, 50, 60 Hz), 720/24p, 576p, 480p, Formats PC<sup>\*3</sup>  
3840 × 2160p (100, 120 Hz)<sup>\*2\*4</sup>

Audio :

En mode eARC (Enhanced Audio Return Channel)

Reportez-vous au Guide d'aide en ligne pour plus de détails.

Sauf mode eARC

PCM linéaire 5,1 canaux : 32/44,1/48/88,2/96/176,4/192 kHz 16/20/24 bits, Dolby Audio, Dolby Atmos, DTS

eARC/ARC (Enhanced Audio Return Channel/ Audio Return Channel) (HDMI IN 3 uniquement)\*5

En mode eARC

Reportez-vous au Guide d'aide en ligne pour plus de détails.

En mode ARC

PCM linéaire deux canaux : 48 kHz 16 bits, Dolby Audio, Dolby Atmos, DTS

➔ DIGITAL AUDIO OUT (OPTICAL)

Prise optique numérique (PCM linéaire deux canaux : 48 kHz 16 bits, Dolby Audio, DTS)

🎧 (mini-prise stéréo)

Casque

🔌 1, 🔌 2, 🔌 3

Les ports USB 1 et 2 prennent en charge la High Speed USB (USB 2.0)

Le port USB 3 prend en charge la Super Speed USB (USB 3.1 Gen 1)

📶 LAN

Connecteur 10BASE-T/100BASE-TX (La vitesse de connexion du réseau peut varier en fonction de l'environnement d'exploitation. Le débit et la qualité de la communication ne sont pas garantis.)

CENTER SPEAKER IN

Centre borne d'entrée du haut-parleur

## Alimentation et autres

Alimentation

110 V – 240 V CA, 50/60 Hz

Taille d'écran (mesurée en diagonale) (Environ)

XR-65A90J : 65 pouces / 163,9 cm

XR-55A90J : 55 pouces / 138,8 cm

Consommation électrique

Indiqué à l'arrière du téléviseur

Consommation électrique en veille\*6\*7

Jordanie/EAU/Égypte : 0,50 W, Autres : 0,5 W

Résolution d'affichage (horizontal × vertical) (points)

3840 × 2160

Puissance de sortie nominale

500 mA (pour USB 1/2), 900 mA (pour USB 3)

## Dimensions (Environ) (l × h × p) (mm)

Avec support de table

Position standard :

XR-65A90J : 1502 × 834 × 317

XR-55A90J : 1282 × 709 × 317

Position de la barre audio :

XR-65A90J : 1444 × 902 × 317

XR-55A90J : 1223 × 776 × 317

Sans support de table

XR-65A90J : 1444 × 833 × 41

XR-55A90J : 1223 × 709 × 41

## Largeur du support (Environ) (mm)

Position standard :

XR-65A90J : 1502

XR-55A90J : 1282

Position de la barre audio :

XR-65A90J : 1365

XR-55A90J : 1150

## Poids (Environ) (kg)

Avec support de table

XR-65A90J : 24,6

XR-55A90J : 20,3

Sans support de table

XR-65A90J : 22,5

XR-55A90J : 18,6

## Autres

Accessoires en option

Support de fixation murale : SU-WL850 / SU-WL450

Température de fonctionnement : 0 °C – 40 °C

\*1 Si la valeur d'entrée est 4096 × 2160p et que [Mode Large] est réglé sur [Normal], la résolution s'affiche à 3840 × 2160p. Pour afficher au format 4096 × 2160p, réglez le paramètre [Mode Large] sur [Étiré 1] ou [Étiré 2].

\*2 Reportez-vous au menu à l'écran pour régler [Format du signal HDMI].

\*3 Reportez-vous au Guide d'aide en ligne pour plus de détails.

\*4 HDMI IN 3 & 4 uniquement. Utilisez le câble HDMI ultra-haute vitesse pour la connexion.

\*5 Raccordez votre système audio au HDMI IN 3 pour acheminer l'audio de votre téléviseur vers votre système audio.

\*6 La consommation spécifiée en mode de veille est atteinte une fois que le téléviseur a terminé tous les processus internes nécessaires.

\*7 La consommation électrique en veille augmentera lorsque votre téléviseur sera connecté au réseau.

## Remarque

- La disponibilité des accessoires en option varie selon les pays, les régions, les modèles de téléviseur et les stocks.
- La conception et les spécifications sont sujettes à modification sans préavis.
- Des abonnements à des services et à des applications peuvent être requis et des conditions, des frais et/ou des frais supplémentaires peuvent s'appliquer lorsque vous utilisez l'Assistant Google.

## Remarques sur la fonction de télévision numérique

- Toutes les fonctions relatives à la télévision numérique (**DVB**) ne sont valables que dans les pays ou les régions où sont diffusés des signaux numériques terrestres DVB-T/DVB-T2 (MPEG-2 et H.264/MPEG-4 AVC). Vérifiez auprès de votre revendeur si vous pouvez capter un signal DVB-T/DVB-T2 là où vous vivez.
- Ce téléviseur est conforme aux spécifications DVB-T/DVB-T2, mais sa compatibilité avec les émissions numériques terrestres DVB-T/DVB-T2 futures n'est pas garantie.
- Il est possible que certaines fonctions de télévision numérique ne soient pas disponibles dans tous les pays/régions.

## Informations sur les marques commerciales

- Les termes HDMI et High-Definition Multimedia Interface ainsi que le logo HDMI sont des marques commerciales ou des marques déposées de HDMI Licensing Administrator, Inc. aux États-Unis et dans d'autres pays.
- Dolby, Dolby Vision, Dolby Atmos, Dolby Audio et le symbole double-D sont des marques de Dolby Laboratories Licensing Corporation. Fabriqué sous licence de Dolby Laboratories. Travaux confidentiels et non publiés. Copyright © 1992-2020 Dolby Laboratories. Tous droits réservés.
- Gracenote, le logo et le graphisme Gracenote ainsi que le logo « Powered by Gracenote » sont des marques commerciales ou des marques déposées de Gracenote, Inc. aux États-Unis et/ou dans d'autres pays.
- Google TV et les logos associés sont des marques de Google LLC.
- Pour les brevets DTS, visitez <http://patents.dts.com>. Fabriqué sous licence de DTS, Inc. DTS, Digital Surround et le logo DTS sont des marques déposées ou des marques commerciales de DTS, Inc. aux États-Unis et dans d'autres pays. © 2020, DTS, Inc. TOUS DROITS RÉSERVÉS.
- Netflix est une marque déposée de Netflix, Inc.
- TUXERA est une marque déposée de Tuxera Inc. aux États-Unis et dans d'autres pays.
- Toutes les autres marques commerciales appartiennent à leurs propriétaires respectifs.

# О руководствах

Телевизор поставляется вместе со следующими руководствами. Пожалуйста, сохраняйте руководства для консультаций в будущем.

## Руководство по установке

- Установка и настройка телевизора.

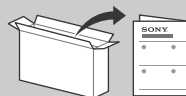

## Справочник (данное руководство) / Документация по безопасности

- Сведения по безопасности, пульт ДУ, поиск неисправностей, настенная установка, технические характеристики и т.п.



## Справочное руководство (экранное руководство)

- Настройки, функции, подключение к сети Интернет, поиск неисправностей и т.п.
- Чтобы открыть его, нажмите кнопку **HELP** на пульте ДУ и выберите Справочное руководство.



- Вы можете просматривать Справочное руководство на смартфоне.



[https://rd1.sony.net/help/tv/iga1/h\\_ga/](https://rd1.sony.net/help/tv/iga1/h_ga/)

Меню настройки могут быть изменены без уведомления.

### ВАЖНО - Перед использованием этим продуктом Sony прочтите Лицензионное соглашение с конечным пользователем программного обеспечения.

Использование данным продуктом означает принятие вами Лицензионного соглашения с конечным пользователем программного обеспечения. Лицензионное соглашение между вами и Sony доступно в режиме онлайн на веб-сайте Sony (<https://www.sony.net/tv-software-licenses/>) или на экране вашего продукта. Нажмите (Быстрые настройки) на пульте дистанционного управления и выберите [Настройки] → [Система] → [Об устройстве] → [Юридическая информация] → [Примечания и лицензии].

### Примечание

- Перед началом работы с телевизором прочитайте раздел "Сведения по безопасности".
- Для получения дополнительных сведений по безопасности ознакомьтесь прилагаемой документацией по безопасности.
- Инструкции "Установка телевизора на стену" содержатся в данном руководстве по эксплуатации телевизора.
- Рисунки и изображения, используемые в документе "Руководство по установке" и в настоящем руководстве, представлены только для справки и могут отличаться от фактического изделия.

## Расположение идентифицирующей этикетки

Наклейки с номером модели и потребляемой мощностью расположены на задней панели телевизора. Для получения доступа к ним снимите крышку устройства переменного тока.

## Сведения по безопасности

### Установка/подключение

Во избежание возгорания, поражения электрическим током, повреждения телевизора и/или травм выполняйте установку и эксплуатацию телевизора в соответствии с нижеследующими указаниями.

### Установка

- Телевизор следует устанавливать вблизи легкодоступной электророзетки переменного тока.
- Во избежание опрокидывания или повреждения телевизора и получения травмы установите телевизор на устойчивую ровную поверхность.
- Установите телевизор в таком месте, где его нельзя задеть или опрокинуть.
- Установите телевизор таким образом, чтобы его настольная подставка не выступала за подставку для телевизора (не входит в комплект). Если настольная подставка выступает за подставку для телевизора, телевизор может опрокинуться и упасть, что может привести к травме или повреждению телевизора.



### Перемещение

- Перед перемещением телевизора отсоедините от него все кабели.
- Перед перемещением телевизора снимите крышку подставки и крышки разъемов.
- Для переноски телевизора больших размеров требуются два или более человек.
- При переноске телевизора вручную держите его, как показано ниже. Не прикладывайте усилия к панели и рамке экрана.

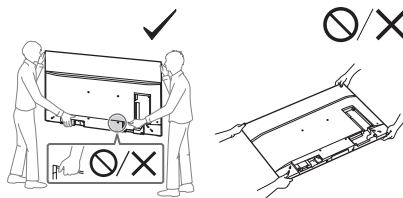



- При установке телевизора не кладите его экраном вниз.

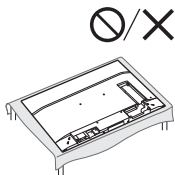

- При перевозке берегите телевизор от ударов и сильной вибрации.
- Если необходимо доставить телевизор в ремонтную мастерскую или перевезти в другое место, упакуйте его в картонную коробку и упаковочный материал, в которых он поставлялся изначально.

### Предотвращение опрокидывания (Модели, поставляющиеся с комплектом поддерживающих ремней)

См. руководство по установке, расположенное сверху упаковки.  
Входящий в комплект поставки деревянный винт предназначен исключительно для крепления к неподвижному объектам, изготовленным из дерева.

### (Кроме моделей, которые поставляются с комплектом поддерживающих ремней)

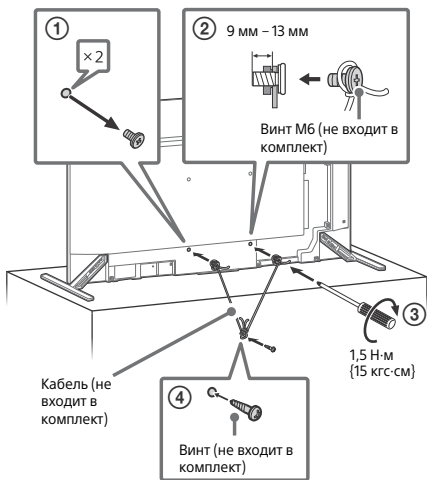

### Ниже приведены примеры изображений, способных вызвать эффект остаточного изображения:

- Содержимое с черными полосами сверху и внизу и/или слева и справа на экране. (например, форматы экрана Letterboxed, 4:3 при стандартном разрешении)
- Неподвижные изображения, например фотографии.
- Видеоигры, в которых могут быть неподвижное содержимое в некоторых местах экрана.
- Экранные меню, телепрограммы, логотипы каналов и т. п.
- Неподвижное содержимое в приложениях.
- Экранные тикеры, например в новостях и заголовках.

### Для снижения риска возникновения эффекта остаточного изображения:

- Sony рекомендует выключать телевизор обычным образом, нажав кнопку питания на пульте дистанционного управления или на телевизоре.
- Заполняйте экран, переключая [Широкоэкранный режим], чтобы исключить черные полосы. Выберите [Широкоэкранный режим] вместо [4:3].
- Выключите OSD (отображение выполняемых функций на экране), нажав кнопку [i] / [?] (информация/Вывод скрытого текста) а также выключите меню на подключенном оборудовании. Подробнее см. в руководствах по эксплуатации подключенного оборудования.
- Старайтесь не отображать неподвижные изображения с яркими цветами (включая белый), часы или логотипы в любом месте экрана.
- Установите настройки изображения исходя из условий окружающей среды. Для домашнего просмотра, а также для просмотра содержимого с отображением логотипов станций и т. п. рекомендуется стандартное изображение.

В телевизоре предусмотрены следующие функции для уменьшения/предотвращения эффекта остаточного изображения.

### Обновление панели

Обновление панели выполняется с целью корректировки однородности экрана. Можно выполнить обновление панели; этот вариант следует использовать только при появлении заметных признаков эффекта остаточного изображения.

Осторожно:

- Функция Обновление панели может оказать влияние на панель. Не выполняйте обновление панели чаще одного раза в год, так как это может повлиять на срок службы панели.
- Обновление панели занимает примерно час.
- При выполнении функции Обновление панели на экране может появляться белая полоса, это не является признаком неисправности телевизора.
- Обновление панели работает только при температурах от 10 °C до 40 °C.

### Попиcельное смещение

Автоматическое смещение изображения на экране для предотвращения эффекта остаточного изображения.

### Прочие функции

Яркость экрана уменьшается автоматически при отображении фотографий, часов, ярких цветов или логотипов и т. п.

## Защита экрана телевизора (OLED-телевизор)

### Меры предосторожности для защиты экрана от повреждений

#### Эффект остаточного изображения

Из-за свойств используемых материалов в OLED-телевизорах возникает эффект остаточного изображения (пятна на экране). Эффект остаточного изображения может возникать, если изображения отображаются в одном и том же месте повторно или на протяжении длительного времени. Это не является неисправностью телевизора. Не допускайте отображения изображений, способных вызвать эффект остаточного изображения.

## Использование телевизора в качестве центрального динамика

### Примечание

- Перед подключением кабелей отключите телевизор и AV-ресивер от сети.

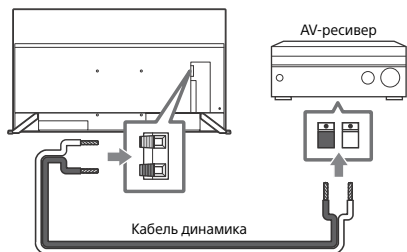

## Использование телевизора в качестве элемента аудиосистемы

### Примечание

- Перед подключением кабелей отключите телевизор и AV-ресивер от сети.
- Для получения более подробной информации см. руководство по эксплуатации аудиосистемы с разъемом S-CENTER OUT.

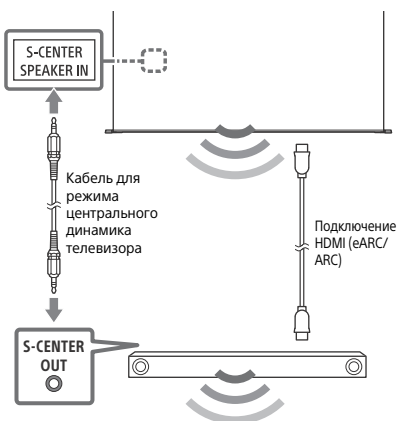

## Пульт ДУ и телевизор

Форма, расположение, наличие и функции кнопок пульта дистанционного управления зависят от региона/страны/модели/параметров телевизора.

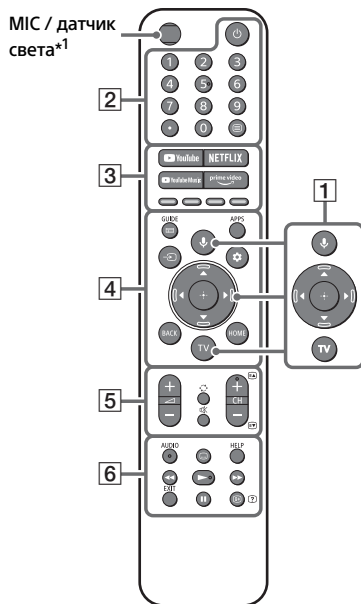

- 1** (микрофон) / : (Google Ассистент): Используйте Google Ассистент\*2\*3 или голосовой поиск\*3. Для получения советов по управлению телевизором нажмите кнопку микрофона на пульте дистанционного управления и произнесите фразу "голосовые советы".\*2

**▲/▼/◀/▶/⊕**: Навигация и выбор пунктов экранного меню.

**TV**: Отобразите список каналов телевизора или переключите на вход.
- 2** (Включение)

**Цифровые кнопки**

  - (точка)
  - (текст): Отображение текстовой информации.
- 3** **YouTube™ / NETFLIX\*4 / YouTube Music / Prime Video / Цветные кнопки**

- 4 **GUIDE**/☰: Отобразите электронную программу телепередач телевизора или ТВ-приставка\*<sup>5</sup>.

#### APPS

→ (выбор источника входного сигнала): Служит для отображения и выбора источника входного сигнала и т.д.

⚙ (быстрые настройки): Показать меню быстрых настроек.

#### BACK

#### HOME

- 5 ↗ +/- (громкость)

↻ (переход)

⊗ (отключение звука)\*<sup>6</sup>

CH +/-/⏪/⏩: Выбор канала или следующей (⏪) / предыдущей (⏩) страницы.

- 6 **AUDIO**: Выбор языка для многоязычного источника или двухканального звука (функция зависит от источника программы).

⋮ (установка субтитров)

HELP: Отображение меню справки.

◀▶/▶▶/||

#### EXIT

ℹ/? (информация/Вывод скрытого текста): Отображение информации.

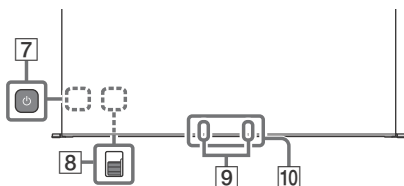

- 7 ⏻ (Включение)

- 8 **BUILT-IN MIC SWITCH** (Переключатель встроенного микрофона): Включение/выключение встроенного микрофона. (Для получения доступа к нему снимите боковую крышку)

- 9 **Встроенный микрофон**\*<sup>2</sup>\*<sup>3</sup>\*<sup>7</sup>: Чтобы включить встроенный микрофон, нажмите кнопку микрофон на пульте дистанционного управления и следуйте инструкциям на экране.

- 10 **Датчик пульта дистанционного управления / Датчик окружающего освещения / LED**

- \*1 Подсветка пульта ДУ загорится, если светочувствительный датчик обнаружит, что внешнего освещения недостаточно. Автоматическое включение подсветки можно отключить.
- \*2 Только в определенных регионах/странах/моделях телевизора/языках.
- \*3 Для использования Google Ассистента или голосового поиска требуется подключение к сети Интернет.
- \*4 Установка может потребоваться в зависимости от региона/страны.
- \*5 Требуется настройка [Настройка ТВ-приставки].
- \*6 Быстрый доступ обеспечивается нажатием и удержанием кнопки ⊗ (отключение звука).
- \*7 Энергопотребление повышается, так как встроенный микрофон всегда выполняет прослушивание, когда он включен.

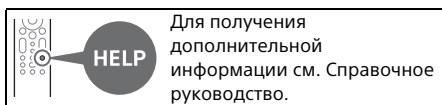

## Установка телевизора на стену

### Использование дополнительного кронштейна для настенной установки (SU-WL850 или SU-WL450)\* (не входит в комплект)

#### К сведению покупателей:

Для обеспечения сохранности изделия и из соображений безопасности компания Sony настоятельно рекомендует привлекать для установки телевизора только дилеров или лицензированных подрядчиков Sony. Не пытайтесь выполнить установку самостоятельно.

#### К сведению дилеров и подрядчиков Sony:

Уделяйте повышенное внимание безопасности во время установки, периодического обслуживания и осмотра данного изделия.

#### Сведения по монтажу с помощью кронштейна для настенной установки

Для получения инструкций по установке Кронштейна для настенной установки см. сведения об установке (Кронштейн для настенной установки) на странице вашей модели телевизора.

<https://www.sony-asia.com/support>

- Следуйте входящим в комплект Кронштейна для настенной установки инструкциям, относящимся к данной модели. Для правильной установки телевизора необходим достаточный опыт, в особенности при определении того, в состоянии ли стена выдержать вес телевизора.
- Компания Sony не несет ответственности за любые поломки или травмы, вызванные неправильным обращением с изделием или его неправильной установкой.
- Настенная установка телевизора должна выполняться только квалифицированными специалистами сервисной службы.
- По соображениям безопасности настоятельно рекомендуется использовать аксессуары Sony, в том числе:
  - Кронштейн для настенной установки SU-WL850
  - Кронштейн для настенной установки SU-WL450
- Обязательно используйте винты, прилагаемые к телевизору, когда будете прикреплять кронштейн для настенной установки к телевизору (только SU-WL850). Обязательно используйте винты, прилагаемые к кронштейну для настенной установки, когда будете прикреплять кронштейн для настенной установки к телевизору (за исключением моделей SU-WL850). Прилагаемые винты имеют конструкцию, которая указана на рисунке, при измерении от контактной поверхности Кронштейна для настенной установки. Диаметр и длина винтов различаются в зависимости от модели кронштейна для настенной установки. Использование винтов, отличных от входящих в комплект поставки, может привести к повреждению телевизора или вызвать его падение и т. д.

9 мм – 13 мм

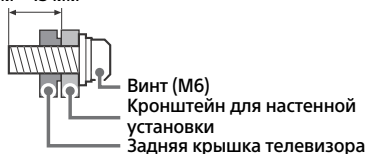

- Храните неиспользуемые винты и настольную подставку в надежном месте, пока не будете готовы закрепить настольную подставку. Храните винты в недоступном для детей месте.

\* Только в определенных регионах/странах/моделях телевизора.

## Поиск неисправностей

Основные способы поиска и устранения неисправностей для следующих проблем: пустой экран, отсутствие звука, замерзший кадр, отсутствие реакции телевизора при нажатии кнопок, потеря сети. При возникновении данных проблем выполните следующие действия.

- 1 Перезапустите телевизор, нажимая кнопку питания на пульте дистанционного управления в течение около пяти секунд. Телевизор перезапустится. Если телевизор не возвращается в предыдущий режим, попробуйте отсоединить кабель питания переменного тока (сетевой кабель), а затем нажмите кнопку питания на телевизоре и отпустите ее. Подождите две минуты, а затем снова подключите кабель питания переменного тока (сетевой кабель). Или нажмите и удерживайте кнопку питания на телевизоре в течение около 40 секунд, пока телевизор не выключится.
- 2 См. меню справки, нажав на пульте дистанционного управления кнопку **HELP**.
- 3 Подключите телевизор к Интернету и выполните обновление программного обеспечения. Компания Sony рекомендует своевременно обновлять программное обеспечение телевизора. Благодаря обновлению программного обеспечения улучшаются рабочие характеристики телевизора, а также доступны новые функции.
- 4 Посетите веб-сайт поддержки Sony (информация представлена в конце этого руководства).

**При включении телевизор может некоторое время не включаться — даже при нажатии кнопки питания на пульте дистанционного управления или самом телевизоре.**

Для инициализации системы требуется некоторое время. Подождите примерно одну минуту, затем повторите попытку.

**Не работает пульт дистанционного управления.**

- Замените батарейки.

**Забыли пароль для функции “Замок от детей”.**

- Введите 9999 в качестве PIN-кода и введите новый PIN-код.

**Экран темнеет во время просмотра телевизора.**

- Если все изображение или его часть неподвижны, яркость экрана постепенно снижается, чтобы предотвратить эффект остаточного изображения. Это не является неисправностью телевизора.

**Вас беспокоит эффект остаточного изображения.**

Если одно и то же изображение повторяется или остается на экране в течение длительного времени, может возникнуть эффект остаточного изображения. Для уменьшения эффекта остаточного изображения рекомендуем выключить телевизор стандартным образом, нажав кнопку питания на пульте ДУ или телевизоре.

**Примечание**

- Выполняйте обновление панели только в том случае, если эффект остаточного изображения сильно заметен. Не выполняйте обновление панели чаще одного раза в год, так как это может повлиять на срок службы панели.
- Изображения, содержащие часы, логотипы и яркие цвета (включая белый) могут быстро привести к появлению эффекта остаточного изображения. Не допускайте длительного отображения подобных изображений, в противном случае может возникнуть эффект остаточного изображения.

**На экране отображается белая полоса.**

- Обновление панели выполнено. При выполнении функции Обновление панели на экране может появляться белая полоса. Это не является неисправностью телевизора. Обновление панели запускается после выключения телевизора и занимает примерно час.

**Отображается сообщение [Обновление панели не завершено...].**

При i) включении телевизора, ii) отсоединении кабеля питания переменного тока или iii) выходе температуры окружающей среды за пределы диапазона 10–40 °C в процессе выполнения функции Обновление панели процесс не будет завершен. Избегайте вышеуказанных трех условий во время обновления панели.

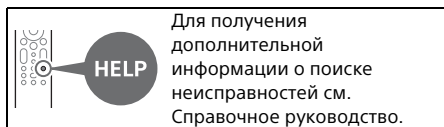

RU

## Технические характеристики

### Система

Система панели: Панель OLED (органический светоизлучающий диод)

Система телевидения: В зависимости от выбранной страны/региона/модели телевизора

Аналоговый: B/G, I, D/K, M

Цифровой: DVB-T/DVB-T2

Система цвета: PAL/SECAM/NTSC3.58/NTSC4.43

Диапазон принимаемых каналов: В зависимости от выбранной страны/региона/модели телевизора

Аналоговый: UHF/VHF/кабель

Цифровой: UHF/VHF

Выход звука: 20 Вт + 20 Вт + 10 Вт + 10 Вт

Беспроводная технология

Протокол IEEE 802.11a/b/g/n/ac

Bluetooth® версии 4.2

### Входные/выходные разъемы

Антенна/кабель

Разъем 75 Ом для VHF/UHF

— / — VIDEO IN / S-CENTER SPEAKER IN  
Видео-/аудиовход (разъем типа minijack)  
Входной разъем центрального динамика  
S-Centre Speaker (разъем типа minijack)

HDMI IN 1/2/3/4 (с поддержкой HDCP 2.3)

Видео:

4096 × 2160p (50, 60 Гц)<sup>\*1\*2</sup>, 4096 × 2160p (24 Гц)<sup>\*1</sup>, 3840 × 2160p (50, 60 Гц)<sup>\*2</sup>, 3840 × 2160p (24, 25, 30 Гц), 1080p (30, 50, 60, 100, 120 Гц), 1080i (50, 60 Гц), 720p (30, 50, 60 Гц), 720/24p, 576p, 480p, Форматы ПК<sup>\*3</sup>  
3840 × 2160p (100, 120 Гц)<sup>\*2\*4</sup>

Аудио:

В режиме eARC (Enhanced Audio Return Channel)

Для получения подробной информации см. интерактивное Справочное руководство.

За исключением режима eARC

5,1-канальный линейный PCM: 32/44,1/48/88,2/96/176,4/192 кГц 16/20/24 бит, Dolby Audio, Dolby Atmos, DTS

eARC/ARC (Enhanced Audio Return Channel/Audio Return Channel) (только HDMI IN 3)<sup>\*5</sup>

В режиме eARC

Для получения подробной информации см. интерактивное Справочное руководство.

В режиме ARC

Двухканальный линейный PCM: 48 кГц 16 бит, Dolby Audio, Dolby Atmos, DTS

↪ DIGITAL AUDIO OUT (OPTICAL)

Цифровой оптический разъем (двухканальный линейный PCM: 48 кГц 16 бит, Dolby Audio, DTS)

⦿ (стерео мини-гнездо)

Наушники

•↔ 1, •↔ 2, •↔ 3

USB-порты 1 и 2 поддерживают высокоскоростное соединение USB (USB 2.0)

USB-порт 3 поддерживает сверхскоростное соединение USB (USB 3.1 Gen 1)

LAN

Разъем 10BASE-T/100BASE-TX (скорость соединения зависит от операционной среды сети. Скорость и качество передачи данных не гарантируются.)

CENTER SPEAKER IN

Входной терминал центрального динамика

## Электропитание и прочее

Требования по электропитанию

110 В – 240 В пер. тока, 50/60 Гц

Размер экрана (по диагонали) (прибл.)

XR-65A90J: 65 дюймов / 163,9 см

XR-55A90J: 55 дюймов / 138,8 см

Энергопотребление

Указана на задней панели телевизора

Мощность, потребляемая в дежурном режиме<sup>\*6\*7</sup>

Иордания/ОАЭ/Египет: 0,50 Вт, Прочее: 0,5 Вт

Разрешение экрана (по горизонтали × по вертикали) (точек)

3840 × 2160

Выходные параметры

500 мА (для USB 1/2), 900 мА (для USB 3)

## Размеры (прибл.) (ш × в × г) (мм)

С настольной подставкой

Стандартное положение:

XR-65A90J: 1502 × 834 × 317

XR-55A90J: 1282 × 709 × 317

Положение звуковой панели:

XR-65A90J: 1444 × 902 × 317

XR-55A90J: 1223 × 776 × 317

Без настольной подставки

XR-65A90J: 1444 × 833 × 41

XR-55A90J: 1223 × 709 × 41

## Ширина подставки (прибл.) (мм)

Стандартное положение:

XR-65A90J: 1502

XR-55A90J: 1282

Положение звуковой панели:

XR-65A90J: 1365

XR-55A90J: 1150

## Масса (прибл.) (кг)

С настольной подставкой

XR-65A90J: 24,6

XR-55A90J: 20,3

Без настольной подставки

XR-65A90J: 22,5

XR-55A90J: 18,6

## Прочее

Дополнительные принадлежности

Кронштейн для настенной установки:

SU-WL850 / SU-WL450

Рабочая температура: 0 °C – 40 °C

\*1 При вводе сигнала 4096 × 2160p и установке для параметра [Широкоэкранный режим] значения [Нормальный], отображается разрешение 3840 × 2160p. Для получения изображения 4096 × 2160p установите для параметра [Широкоэкранный режим] значение [Полный 1] или [Полный 2].

\*2 См. экранное меню, чтобы установить [Формат сигнала HDMI].

\*3 Для получения подробной информации см. интерактивное Справочное руководство.

\*4 Только HDMI IN 3 & 4. Для подключения используйте кабель Ultra High Speed HDMI Cable.

- \*5 Подключите аудиосистему к HDMI IN 3 для перенаправления аудиосигнала телевизора на аудиосистему.
- \*6 Указанная величина мощности потребления в режиме ожидания достигается после того, как телевизор выполнит необходимые внутренние процессы.
- \*7 Потребляемая мощность в режиме ожидания увеличится при подключении телевизора к сети.

#### Примечание

- Доступность дополнительных аксессуаров зависит от страны/региона/модели телевизора/наличия в продаже.
- Конструкция и технические характеристики могут быть изменены без уведомления.
- Могут потребоваться подписки для служб и приложений, а также применяться дополнительные положения, условия и/или тарифы оплаты при пользовании Google Ассистентом.

#### Примечание относительно цифрового ТВ

- Все функции, относящиеся к цифровому ТВ (DVB), будут действовать только в тех странах или регионах, в которых ведется эфирная цифровая трансляция сигналов DVB-T/DVB-T2 (MPEG-2 и H.264/MPEG-4 AVC). Уточните у своего дилера, обеспечен ли прием сигнала DVB-T/DVB-T2 по вашему месту жительства.
- Несмотря на то что данный телевизор удовлетворяет характеристикам DVB-T/DVB-T2, не гарантируется его совместимость с цифровым эфирным вещанием в формате DVB-T/DVB-T2 в будущем.
- Некоторые из функций цифрового ТВ могут быть недоступны в некоторых странах/регионах.

#### Информация о торговых марках

- Термины HDMI и HDMI High-Definition Multimedia Interface и Логотип HDMI являются товарными знаками или зарегистрированными товарными знаками HDMI Licensing Administrator, Inc. в Соединенных Штатах и других странах.
- Название Dolby, Dolby Vision, Dolby Atmos, Dolby Audio и символ с двойной буквой D являются торговыми марками Dolby Laboratories Licensing Corporation. Произведено по лицензии Dolby Laboratories. Конфиденциальные неопубликованные материалы. Авторское право © 1992-2020 Dolby Laboratories. Все права защищены.

- Gracenote, эмблема и логотип Gracenote, а также логотип "Powered by Gracenote" являются зарегистрированными торговыми марками или торговыми марками Gracenote, Inc. в США и/или других странах.
- Google TV и сопутствующие логотипы являются торговыми знаками корпорации Google LLC.
- Сведения о патентах DTS см. <http://patents.dts.com>. Изготовлено по лицензии DTS, Inc. DTS, Digital Surround и логотип DTS являются зарегистрированными товарными знаками или товарными знаками DTS, Inc. в США и других странах. © 2020 DTS, Inc. ВСЕ ПРАВА ЗАЩИЩЕНЫ.
- Netflix является зарегистрированной торговой маркой Netflix, Inc.
- TUXERA является зарегистрированным товарным знаком Tuxera Inc. в США и других странах.
- Все другие торговые марки являются собственностью соответствующих владельцев.





- بعضی از عملکردهای تلویزیون دیجیتال در بعضی کشورها/مناطق ممکن است در دسترس نباشند.

### اطلاعات مربوط به مارک تجاری

- واژه های HDMI و HDMI High-Definition Multimedia Interface و آرم HDMI علامت تجاری یا علامت تجاری ثبت شده HDMI Licensing Administrator, Inc. در ایالات متحده و سایر کشورهاست.
- Dolby Vision, Dolby Atmos, Dolby Audio, و علامت D Dolby Laboratories Licensing Corporation علامت تجاری Dolby Laboratories Licensing Corporation. آثار محرمانه منتشر نشده. حق نشر، © 1992-2020 Dolby Laboratories. کلیه حقوق محفوظ است.
- گریس نوت، لوگوی گریس نوت و نامواره آن، و لوگوی "Powered by Gracenote" علامت تجاری ثبت شده یا علامت تجاری گریس نوت در ایالات متحده آمریکا و/یا کشور های دیگر است.
- Google TV و لوگوهای مربوطه نشان‌های تجاری شرکت Google LLC هستند.
- برای اطلاع از حقوق ثبت DTS، به <http://patents.dts.com> مراجعه کنید. تولیدشده تحت مجوز شرکت DTS, Inc.
- DTS, Digital Surround و لوگوی DTS جزء نشان‌های تجاری ثبت شده یا نشان‌های تجاری شرکت DTS, Inc. در ایالات متحده و سایر کشورها هستند. © 2020 DTS, Inc. کلیه حقوق محفوظ است.
- Netflix یکی از نشان های تجاری ثبت شده Netflix, Inc. می باشد.
- TUXERA یک مارک تجاری ثبت شده Tuxera Inc. در ایالات متحده و سایر کشورها است.
- سایر نشان های تجاری جزء اموال دارندگان مربوطه آنها است.

صدا:

در حالت eARC (Enhanced Audio Return Channel)

برای جزئیات بیشتر به راهنمای کمک آنلاین مراجعه کنید.

به جز حالت eARC

PCM خطی 5.1 کاناله: 192/176.4/96/88.2/48/44.1/32 کیلوهرتز

DTS, Dolby Atmos, Dolby Audio, بیت, 24/20/16

eARC/ARC (Enhanced Audio Return Channel/ Audio Return

Channel) (فقط 3 HDMI IN)\*5

در حالت eARC

برای جزئیات بیشتر به راهنمای کمک آنلاین مراجعه کنید.

در حالت ARC

PCM خطی دو کاناله: 48 کیلوهرتز 16 بیت, Dolby Audio.

DTS, Dolby Atmos

DIGITAL AUDIO OUT (OPTICAL) 

فیش نوری دیجیتال PCM خطی دو کاناله: 48 کیلوهرتز 16 بیت,

(DTS, Dolby Audio)

 (فیش کوچک استریو)

هدفون

 1, 2, 3

پورت 1 USB و 2 با پشتیبانی از High Speed USB (USB 2.0)

پورت 3 USB با پشتیبانی از Super Speed USB (USB 3.1 Gen 1)

LAN 

رابط 10BASE-T/100BASE-TX (بسته به محیط کارکرد شبکه، سرعت

اتصال ممکن است متفاوت باشد. درجه و کیفیت ارتباط تضمین نمی شود.)

CENTER SPEAKER IN

پایانه ورودی بلندگوی وسط

## برق و سایر موارد

برق مورد نیاز

110 ولت تا 240 ولت برق متناوب، 60/50 هرتز

اندازه صفحه (به صورت هندسی اندازه گیری شده است) (تقریباً)

XR-65A90J: 163.9 اینچ / 65 سانتی متر

XR-55A90J: 55 اینچ / 138.8 سانتی متر

میزان مصرف برق

در پشت تلویزیون مشخص شده است

مصرف برق در حالت آماده به کار<sup>7&6</sup>

اردن/امارات متحده عربی/مصر: 0.50 وات، سایر موارد: 0.5 وات

وضوح نمایش (افقی × عمودی) (پیکسل)

2,160 × 3,840

رتبه بندی خروجی

500 میلی آمپر (برای USB 1/2), 900 میلی آمپر (برای USB 3)

ابعاد (تقریباً) (عرض × ارتفاع × طول) (میلی متر)

با پایه رومیزی

موقعیت استاندارد:

XR-65A90J: 1,502 × 834 × 317

XR-55A90J: 1,282 × 709 × 317

موقعیت ساندبار:

XR-65A90J: 1,444 × 902 × 317

XR-55A90J: 1,223 × 776 × 317

بدون پایه رومیزی

XR-65A90J: 1,444 × 833 × 41

XR-55A90J: 1,223 × 709 × 41

عرض پایه (تقریباً) (میلی متر)

موقعیت استاندارد:

XR-65A90J: 1,502

XR-55A90J: 1,282

موقعیت ساندبار:

XR-65A90J: 1,365

XR-55A90J: 1,150

جرم (تقریباً) (کیلوگرم)

با پایه رومیزی

XR-65A90J: 24.6

XR-55A90J: 20.3

بدون پایه رومیزی

XR-65A90J: 22.5

XR-55A90J: 18.6

## سایر موارد

لوازم جانبی اختیاری

پایه نصب دیواری: SU-WL450 / SU-WL850

دمای کارکرد: 0 تا 40 درجه سانتی گراد

1\* زمانی که ورودی 4096 × 2160p است و (حالت عریض] بر روی [نرمال] تنظیم است، وضوح به صورت 3840 × 2160p نشان داده می شود. برای نمایش 4096 × 2160p پیکسل، تنظیمات (حالت عریض] را روی [کامل 1] یا [کامل 2] قرار دهید.

2\* برای تنظیم [فرمت سیگنال HDMI]، به منوی روی صفحه مراجعه کنید.

3\* وضوح به راهنمای کمک آنلاین مراجعه کنید.

4\* فقط 3 & 4 HDMI IN. برای اتصال، از Ultra High Speed HDMI Cable استفاده کنید.

5\* سیستم صوتی تان را به 3 HDMI IN وصل کنید تا صدای تلویزیون شما در سیستم صوتی تان پخش شود.

6\* بعد از اینکه تلویزیون مراحل داخلی و ضروری تلویزیون تمام شد، به انرژی ویژه حالت آماده به کار می رسد.

7\* میزان مصرف انرژی در حالت آماده به کار هنگام اتصال تلویزیون به شبکه افزایش میابد.

## تذکره

• وجود لوازم جانبی اختیاری به کشور/منطقه/مدل تلویزیون/بازار بستگی دارد.

• طراحی و مشخصات ممکن است بدون اطلاع قبلی تغییر کنند.

• ممکن است نیاز به دریافت اشتراک برای بعضی خدمات و برنامه ها باشد، و ضوابط، شرایط و/یا هزینه های دیگری ممکن است هنگام استفاده از دستیار Google اعمال شود.

## نکاتی درباره عملکرد تلویزیون دیجیتال

• همه عملکردهای مرتبط با تلویزیون دیجیتال (DVB) فقط در کشورها یا

مناطق کاربرد دارد که سیگنال های دیجیتال زمینی DVB-T/DVB-T2 (MPEG-2 و H.264/MPEG-4 AVC) در آنها پخش می شوند. اگر در

محل زندگیتان می توانید سیگنال DVB-T/DVB-T2 دریافت کنید، لطفاً این مورد را با فروشنده محلیتان تأیید کنید.

• این تلویزیون از مشخصات DVB-T/DVB-T2 تبعیت می کند، اما سازگاری با پخش های دیجیتال زمینی DVB-T/DVB-T2 در آینده تضمین نمی شود.

## عیب یابی

برای عیب یابی کلی مانند: صفحه سیاه، بدون صدا، تصویر ثابت، پاسخگو نبودن تلویزیون یا قطع شدن اتصال شبکه، مراحل زیر را انجام دهید.

**1** با فشردن کلید خاموش روشن روی کنترل از راه دور به مدت حدود پنج ثانیه، تلویزیون را راه اندازی مجدد کنید. تلویزیون راه اندازی مجدد خواهد شد. اگر تلویزیون باز یابی نمی شود، کابل برق متناوب را از پریز بکشید. سپس دکمه روشن/خاموش را روی تلویزیون فشار دهید، و آن را رها کنید. دو دقیقه منتظر بمانید و کابل جریان متناوب را در پریز فرو کنید.

یا اینکه دکمه روشن/خاموش روی تلویزیون را به مدت 40 ثانیه فشار دهید تا تلویزیون خاموش شود.

**2** به منوی راهنما رفته و **HELP** را بر روی کنترل از راه دور فشار دهید.

**3** تلویزیون را به اینترنت وصل کنید و نرم افزار را به روز رسانی کنید. Sony توصیه می کند نرم افزار تلویزیون خود را به روز نگه دارید. به روز رسانی های نرم افزار، ویژگی های جدید و بهبودهایی از نظر عملکرد ارائه می دهند.

**4** به وب سایت پشتیبانی Sony مراجعه کنید (اطلاعات در انتهای این دفترچه راهنما ارائه شده است).

وقتی تلویزیون را به پریز وصل می کنید، ممکن است تلویزیون برای مدتی روشن نشود حتی اگر دکمه روشن - خاموش را از روی کنترل از راه دور یا تلویزیون فشار دهید.

مدتی طول می کشد تا سیستم راه اندازی شود. یک دقیقه منتظر بمانید و سپس دوباره کار کنید.

کنترل از راه دور کار نمی کند.

• باتری ها را تعویض کنید.

رمز عبور قفل والدین فراموش شده است.

• 9999 را برای پین بزنید و و پین جدید را وارد کنید.

صفحه نمایش هنگام تماشای تلویزیون تیره تر می شود.

• اگر تمام تصویر یا قسمتی از آن ثابت باقی بماند، روشنایی صفحه نمایش برای جلوگیری از ماندگاری اثر تصویر به تدریج کاهش پیدا می کند. این یک نقص فنی در تلویزیون نیست.

شما در رابطه با ماندگاری اثر تصویر نگران هستید.

اگر تصویری به صورت مکرر یا طولانی مدت نمایش داده شود، ممکن است ماندگاری اثر تصویر رخ دهد. برای کاهش ماندگاری اثر تصویر، توصیه می کنیم با فشار دادن دکمه روشن/خاموش روی کنترل از راه دور یا تلویزیون به صورت عادی تلویزیون را خاموش کنید.

نکته

• تازه سازی پانل را تنها زمانی که ماندگاری اثر تصویر شدیداً قابل توجه است اجرا کنید. از اجرای تازه سازی پانل بیش از یک بار در سال آن خودداری کنید، زیرا ممکن است روی عمر مفید پانل تأثیر بگذارد.

• تصاویر حاوی ساعت ها، آرم ها و رنگ های روشن (مانند سفید) به سادگی باعث ماندگاری اثر تصویر می شوند. از نمایش این نوع تصاویر برای مدت زمان طولانی خودداری کنید، در غیر این صورت ممکن است ماندگاری اثر تصویر رخ دهد.

خط سفیدی در صفحه نمایش نمایان می شود.

• تازه سازی پانل انجام شده است. هنگام تازه سازی پانل ممکن است خط سفیدی روی صفحه نمایش نمایان شود. این یک نقص فنی در تلویزیون نیست. تازه سازی پانل پس از خاموش شدن تلویزیون شروع به کار می کند و حدود یک ساعت زمان می برد.

پیام [تازه سازی پانل تمام نشده...] نمایان می شود.

هنگامی که (i) تلویزیون روشن است، (ii) کابل برق (رابط اصلی) جدا شده، باشد یا (iii) دمای اتاق خارج از محدوده 10 تا 40 درجه سانتی گراد باشد، تازه سازی پانل کامل نمی شود. خواهشمند است در هنگام تازه سازی پانل از سه شرط بالا خودداری نمایید.

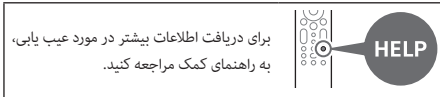

## مشخصات

### سیستم

سیستم پانل: پانل OLED (دیود ساطع نور آبی)

سیستم تلویزیون: به کشور/منطقه انتخابی/مدل تلویزیون بستگی دارد

آنالوگ: M.D/K.I.B/G

دیجیتال: DVB-T/DVB-T2

سیستم رنگ: PAL/SECAM/NTSC3.58/NTSC4.43

پوشش کانال: به کشور/منطقه انتخابی/مدل تلویزیون بستگی دارد

آنالوگ: VHF/UHF

دیجیتال: VHF/UHF

خروجی صدا: 20 وات + 20 وات + 10 وات + 10 وات

فن آوری بی سیم

پروتکل IEEE 802.11a/b/g/n/ac

Bluetooth نسخه 4.2

### فیش های ورودی/خروجی

آنتن (هوایی/کابلی)

پایانه خارجی 75 اهم برای UHF/VHF

S-CENTER SPEAKER IN / VIDEO IN

ورودی تصویر/صدا (فیش کوچک)

ورودی بلندگوی مرکزی S (فیش کوچک)

HDMI IN 1/2/3/4 (سازگار با HDCP 2.3)

ویدیو:

4096 × 2160p (60, 50 هرتز) \*1+2, 4096 × 2160p (24 هرتز) \*1

3840 × 2160p (60, 50 هرتز) \*2+3, 3840 × 2160p (24, 25, 30 هرتز),

1080p (30, 50, 60, 100, 120 هرتز), 1080i, 1080/24p (50),

60 هرتز), 720p (60, 50, 30 هرتز), 720/24p, 576p, 480p PC

فرمت های \*3

3840 × 2160p (100, 120 هرتز) \*2+4



## استفاده از تلویزیون به عنوان بخشی از سیستم

### صوتی

نکته

- قبل از وصل کردن کاب لهما، اتصال سیم برق متناوب (سیم اصلی) تلویزیون و ریسور AV را قطع کنید.
- برای اطلاع از جزئیات، به دفترچه دستورالعمل سیستم صوتی با پایانه S-CENTER OUT مراجعه کنید.

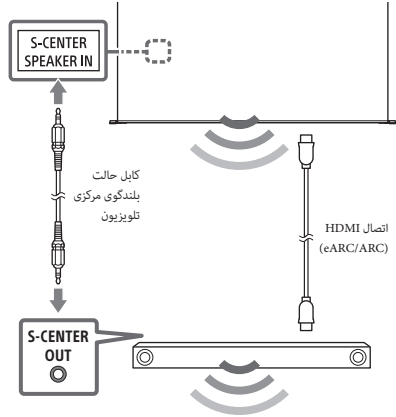
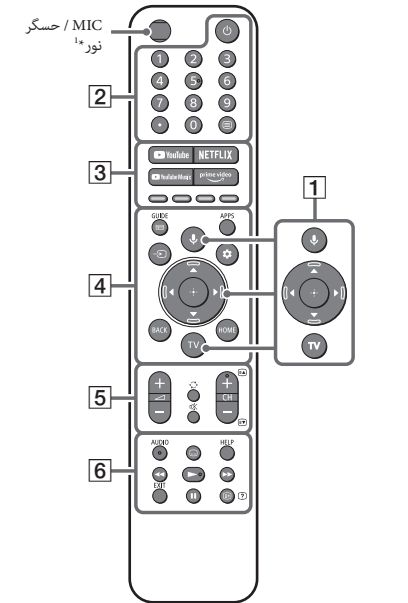

**1** (میکروفن) / (دستیار Google): از دستیار Google<sup>3\*</sup> یا جستجوی صوتی<sup>3\*</sup> استفاده کنید. برای دریافت نکاتی پیرامون نحوه کنترل تلویزیون، دکمه میکروفن روی کنترل از راه دور را فشار دهید و عبارت "نکات صوتی" را بیان کنید.<sup>2\*</sup>

: انتخاب و جهت یابی منوی روی صفحه نمایش. TV: لیست کانال های تلویزیون را باز کنید یا صفحه را به ورودی تغییر دهید.

**2** (نیرو)

دکمه های عددی

(نقطه)

(متن): اطلاعات متنی را نمایش دهید.

**3** / YouTube Music / \*NETFLIX / YouTube™

دکمه های رنگی / Prime Video

**4** /GUIDE: راهنمای برنامه های دیجیتال تلویزیون یا گیرنده

ماهواره ای/کابلی<sup>5\*</sup>.

APPS

(انتخاب ورودی): منبع ورودی و غیره را نمایش داده و انتخاب کنید.

(تنظیمات سریع): تنظیمات سریع صفحه نمایش.

## جلوگیری از افتادن

(مدل هایی که کیت کمري پشتيبان همراهشان ارائه شده است)

به راهنمای نصب که در بالای کوسن قرار گرفته است مراجعه کنید.

پیچ چوبی ارائه شده، فقط برای وصل کردن به یک قطعه جامد از جنس چوب است.

(بجز مدل هایی که کیت کمري پشتيبان همراهشان ارائه شده است)

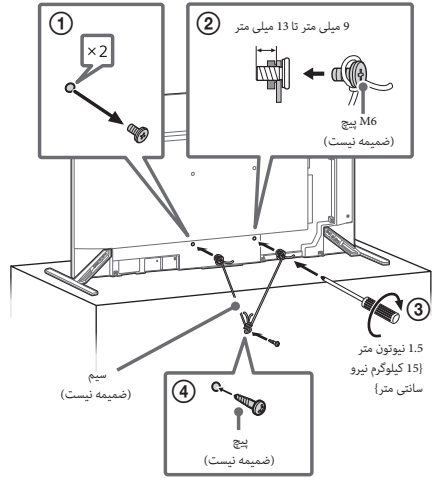

## تازه سازی پائل

تازه سازی پائل، پیکوکنش پائل را تنظیم خواهد کرد. تازه سازی پائل را می توان اجرا کرد و تنها زمانی باید استفاده شود که ماندگاری اثر تصویر قابل توجه باشد.

احتیاط:

- عملکرد تازه سازی پائل ممکن است روی پائل تأثیر بگذارد. به عنوان مرجع، تنها یک بار در سال تازه سازی پائل را اجرا کنید. تازه سازی پائل را بیش از یک بار در سال انجام ندهید، زیرا ممکن است روی عمر مفید پائل تأثیر بگذارد.
- تازه سازی پائل حدود یک ساعت زمان می برد.
- ممکن است خط سفیدی هنگام تازه سازی پائل نمایان شود. این یک نقص فنی در تلویزیون نیست.
- تازه سازی پائل تنها در شرایطی که دمای اتاق بین 10 تا 40 درجه سانتی گراد باشد انجام می شود.

## تغییر پیکسل

تصویر را به صورت خودکار در صفحه نمایش چاپ می کند تا از ماندگاری اثر تصویر جلوگیری کند.

## ویژگی دیگر

روشنایی صفحه نمایش به صورت خودکار هنگام نمایش تصاویر ثابت، ساعت ها، رنگ های روشن یا آرم ها و غیره کاهش پیدا می کند.

## استفاده از تلویزیون به عنوان بلندگوی مرکزی

### نکته

- قبل از وصل کردن کاب لها، اتصال سیم برق متناوب (سیم اصلی) تلویزیون و ریسور قبل از قطع کنید.

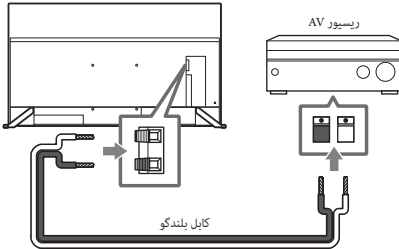

## حفاظت از صفحه نمایش تلویزیون (تلویزیون OLED)

### پیشگیری های لازم برای محافظت از صدمه دیدن صفحه نمایش

#### ماندگاری اثر تصویر

تلویزیون های OLED به دلیل ویژگی مواد استفاده شده در آن ها در معرض خطر ماندگاری اثر تصویر (سوختن) هستند. ماندگاری اثر تصویر ممکن است به علت نمایش مکرر یا طولانی مدت تصاویر در قسمت خاصی از صفحه نمایش رخ دهد. این یک نقص فنی در تلویزیون نیست. از نمایش تصاویری که ممکن است باعث ایجاد ماندگاری اثر تصویر شوند خودداری کنید.

#### نکات زیر مثال هایی هستند از تصاویری که ممکن است باعث ماندگاری اثر

##### تصویر شوند:

- تصاویر حاوی نوارهای سیاه در بالا و بالا و پایین و/یا سمت چپ و راست صفحه نمایش. (برای مثال، Letterboxed، صفحه نمایش 4:3، تعریف استاندارد)
- تصاویر ثابت مانند عکس ها.
- بازی های ویدیویی که ممکن است شامل تصاویر ثابت در قسمت هایی از صفحه نمایش باشند. منوهای روی صفحه نمایش، راهنمای برنامه ها، آرم کانال ها و غیره.
- برنامه های حاوی تصاویر ثابت.
- تیکرهای روی صفحه نمایش، مانند مواردی که در اخبار و سرخط ها استفاده می شود.

#### برای کاهش خطر ماندگاری اثر تصویر:

- Sony توصیه می کند تلویزیون را به روش معمولی یا فشار دادن دکمه روشن/خاموش روی کنترل از راه دور یا تلویزیون خاموش کنید.
- صفحه نمایش را با تغییر [حالت عرض] پر کنید تا نوارهای سیاه از بین بروند. [حالت عرض] را نسبت به [نرمال] انتخاب کنید.
- حالت OSD (نمایش در صفحه) را با فشار دادن دکمه (؟) (نمایش اطلاعات/متن) غیر فعال کنید و منوها را از طریق تجهیزات متصل غیر فعال کنید. برای جزئیات بیشتر به دفترچه راهنمای تجهیزات متصل مراجعه کنید.
- از نمایش تصاویر ثابت با رنگ های روشن (مانند سفید)، ساعت ها یا آرم ها در هر نقطه ای از صفحه نمایش خودداری کنید.
- تصویر را مطابق با شرایط محیطی تنظیم کنید. حالت تصویر استاندارد برای مصرف خانگی و هنگام نمایش تصاویری که به صورت مداوم آرم ایستگاه ها و غیره را نمایش می دهند، توصیه می شود.
- تلویزیون برای کاهش/پیشگیری از ماندگاری اثر تصویر دارای ویژگی های زیر است.

# درباره دفترچه های راهنما

دفترچه های زیر همراه با این تلویزیون عرضه می شود. لطفاً آنها را برای مراجعات آتی نزد خود نگاه دارید.

## راهنمای نصب

- نصب و راه اندازی تلویزیون.

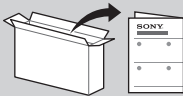

## راهنمای مرجع (همین دفترچه) / اسناد و مدارک ایمنی

- اطلاعات ایمنی، کنترل از راه دور، عیب یابی، نصب، دیواری، مشخصات، و غیره.



## راهنمای کمک (دفترچه راهنمای روی صفحه)

- تنظیمات، عملکردها، اتصال اینترنت، عیب یابی و غیره.
- برای باز کردن آن، دکمه HELP روی کنترل از راه دور را فشار دهید و راهنمای کمک را انتخاب کنید.



- با تلفن هوشمند خود می توانید به راهنمای کمک مراجعه کنید.



[https://rd1.sony.net/help/tv/iga1/h\\_ga/](https://rd1.sony.net/help/tv/iga1/h_ga/)

- تلویزیون را به گونه ای نصب کنید که پایه بالایی میز تلویزیون، جلوتر از پایه تلویزیون (ضمیمه نیست) قرار نگیرد. اگر پایه بالایی میز تلویزیون جلوتر از پایه تلویزیون قرار بگیرد، ممکن است باعث افتادن تلویزیون شود و به آسیب فردی یا خسارت تلویزیون منجر شود.

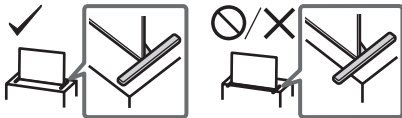

## جابجایی

- قبل از جابجایی تلویزیون، همه کابل ها را جدا کنید.
- قبل از جابه جایی تلویزیون، کاور پایه و کاورهای پایانه را جدا کنید.
- به تعداد دو نفر یا بیشتر جهت جابجا کردن دستگاه تلویزیون نیاز می باشد.
- وقتی تلویزیون را با دست جابجا می کنید، آن را همانطور که در زیر نشان داده شده است، در دست بگیرید. به پاتل و قاب دور صفحه نمایش فشار وارد نکنید.

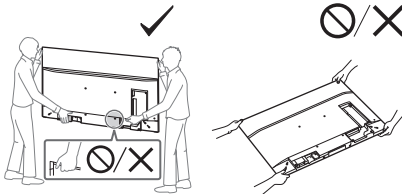

- در هنگام جابجا کردن یا نصب تلویزیون، لطفاً تلویزیون را روی زمین ن خوابانید.

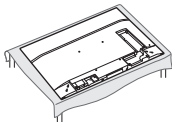

- وقتی تلویزیون را جابجا می کنید، از تکان دادن و لرزش بسیار زیاد خودداری کنید.
- وقتی تلویزیون را برای تعمیرات جابجا می کنید یا وقتی آن را حرکت می دهید، با استفاده از کارتن اولیه اش و مواد بسته بندی، آن را ببندید.

منوهای تنظیمات ممکن است بدون اطلاع قبلی تغییر کنند.

**مهم -** قبل از شروع استفاده از محصول Sony خود، توافق نامه مجوز نرم افزاری کاربر نهایی را مطالعه کنید. استفاده از محصول به منزله پذیرش مفاد توافق نامه مجوز نرم افزاری کاربر نهایی است. توافق نامه مجوز نرم افزاری مابین شما و Sony به صورت آنلاین در وب سایت Sony به آدرس (<https://www.sony.net/tv-software-licenses/>) یا روی صفحه محصولتان قابل دسترسی می باشد. روی کنترل از راه دور (تنظیمات سریع) را فشار دهید و [تنظیمات] ← [سیستم] ← [درباره] ← [اطلاعات حقوقی] ← [اعلان ها و مجوزها] را انتخاب کنید.

## نکته

- قبل از کار کردن با تلویزیون، لطفاً "اطلاعات ایمنی" را بخوانید.
- برای کسب اطلاعات ایمنی بیشتر، اسناد و مدارک ایمنی همراه محصول را مطالعه فرمایید.
- دستورالعمل های مربوط به "نصب تلویزیون روی دیوار" در دفترچه دستورالعمل تلویزیون موجود است.
- تصاویر و عکس های به کار رفته در راهنمای نصب و این دفترچه راهنما، فقط به عنوان مرجع کاربرد دارند و ممکن است با محصول واقعی تفاوت داشته باشند.

## محل پرچسب شناسایی

پرچسب های مربوط به شماره مدل تلویزیون و درجه بندی منبع برق در پشت تلویزیون هستند. با برداشتن پوشش انتهایی می توانید آنها را ببینید.

## اطلاعات ایمنی

### نصب/راه اندازی

تلویزیون را با توجه به دستورالعمل های زیر نصب کنید و از آن استفاده کنید تا هرگونه احتمال بروز خطر آتش سوزی، سوزی، برق گرفتگی یا آسیب وارد آمدن و/یا جراحات از بین برود.

### نصب

- تلویزیون را باید نزدیک یک پریز برق متناوب قرار دهید که به راحتی قابل دسترسی باشد.
- تلویزیون را روی سطحی صاف و ثابت قرار دهید تا نریفتد و جراحی ایجاد نشود یا آسیبی به دیگر وسایل وارد نیاید.
- تلویزیون را جایی قرار دهید که امکان کشیدن و فشار آوردن به آن یا برخورد با آن وجود نداشته باشد.





## معلومات عن العلامات التجارية

- مصطلحا HDMI و HDMI High-Definition Multimedia Interface وشعار HDMI علامات تجارية أو علامات تجارية مسجلة لشركة HDMI Licensing Administrator, Inc. في الولايات المتحدة الأمريكية ودول أخرى.
- إن Dolby Audio, Dolby Atmos, Dolby Vision, Dolby D ورمز D المزدوج هي علامات تجارية مملوكة ورمز D Licensing Corporation لمعامل Dolby. تم التصنيع بموجب ترخيص من معامل Dolby. أعمال سرية غير منشورة. حقوق الطبع والنشر © 2020-1992 لمعامل Dolby. جميع الحقوق محفوظة.
- تعد Gracenote وشعار Gracenote ونوع الشعار وشعار "Powered by Gracenote" إما علامات تجارية مسجلة أو علامات تجارية لشركة Gracenote, Inc. في الولايات المتحدة و/أو الدول الأخرى.
- Google TV والشعارات ذات الصلة هي علامات تجارية لشركة Google LLC.
- للتعرف على براءات اختراع DTS، انظر <http://patents.dts.com>. مصنع بموجب ترخيص من DTS, Inc.
- كلمة DTS وعبارة Digital Surround وشعار DTS هي علامات تجارية مُسجَّلة أو علامات تجارية لصالح شركة DTS, Inc. في الولايات المتحدة الأمريكية وبلدان أخرى. © 2020 DTS, Inc. جميع الحقوق محفوظة.
- Netflix هي علامة تجارية مسجلة لشركة Netflix, Inc.
- TUXERA هي علامة تجارية مسجلة تابعة لشركة Tuxera Inc، ويقع مقرها في الولايات المتحدة وبلدان أخرى.
- جميع العلامات التجارية الأخرى هي ملك لأصحابها.

الصوتي:

في الوضع (eARC (Enhanced Audio Return Channel

راجع دليل المساعدة على الانترنت للحصول على تفاصيل.

باستثناء الوضع eARC

5.1 خط المحطة تعديل كود النبضة PCM: 96/88.2/48/44.1/32

192/176.4 كيلوهرتز 24/20/16 بتات، Dolby Audio،

Dolby Atmos، DTS

eARC/ARC (Enhanced Audio Return Channel/Audio Return

(Channel) (HDMI IN 3) (نقطة) 5\*

في الوضع eARC

راجع دليل المساعدة على الانترنت للحصول على تفاصيل.

في الوضع ARC

اثنان من خط القناة، تعديل كود النبضة PCM: 48 كيلوهرتز 16 بتات،

Dolby Audio، Dolby Atmos، DTS

DIGITAL AUDIO OUT (OPTICAL) 

المقبس البصري الرقمي (اثنان من خط القناة، تعديل كود النبضة PCM:

48 كيلوهرتز 16 بتات، Dolby Audio، DTS)

، (مقبس صغير لنظام صوتي مجسم)

السماعة

 1، 2، 3

منفذ 1، 2 الخاص بـ USB يدعم السرعة العالية لـ (USB 2.0)

منفذ 3 الخاص بـ USB يدعم السرعة العالية لـ (USB 3.1 Gen 1)

LAN 

موصل 10BASE-T/100BASE-TX (تبعًا لبيئة التشغيل للشبكة، قد

تختلف سرعة التوصيل. وبالتالي يكون معدل الاتصال وجودته غير

مضمونة.)

CENTER SPEAKER IN

طرف إدخال لمكبرات الصوت الخاصة بالمركز

الطاقة وغيرها

متطلبات الطاقة

110 فولت - 240 فولت بالتناوب المتردد، 50/60 هرتز

مقاس الشاشة (مقاس قطريًا) (تقريبي)

XR-65A90J: 65 بوصة / 163.9 سم

XR-55A90J: 55 بوصة / 138.8 سم

استهلاك القدرة الكهربائية

مشار إليها خلف التلفزيون

استهلاك الطاقة الاحتياطية 7\*

الأردن/الإمارات العربية المتحدة/مصر: 0.50 واط، أخرى: 0.5 واط

دقة شاشة العرض (أفقي × عمودي) (البيكسلات)

2160 × 3840

معدل الخرج

500 mA (لـ USB 1/2)، 900 mA (لـ USB 3)

الأبعاد (تقريبي) (عرض × ارتفاع × عمق) (مم)

مع حامل أعلى الطاولة

الموقع المعياري: XR-65A90J: 317 × 834 × 1502

XR-55A90J: 317 × 709 × 1282

موقع الساوند بار:

XR-65A90J: 317 × 902 × 1444

XR-55A90J: 317 × 776 × 1223

بدون حامل أعلى الطاولة

XR-65A90J: 41 × 833 × 1444

XR-55A90J: 41 × 709 × 1223

عرض الحامل (تقريبي) (مم)

الموقع المعياري:

XR-65A90J: 1502

XR-55A90J: 1282

موقع الساوند بار:

XR-65A90J: 1365

XR-55A90J: 1150

كتلة (تقريبي) (كجم)

مع حامل أعلى الطاولة

XR-65A90J: 24.6

XR-55A90J: 20.3

بدون حامل أعلى الطاولة

XR-65A90J: 22.5

XR-55A90J: 18.6

أخرى

ملحقات اختيارية

كثيفة التثبيت الجدارية: SU-WL450 / SU-WL850

درجة حرارة التشغيل: 0 °م - 40 °م

1\* عند إدخال 2160p × 4096 بكسل، وتعيين [وضع عرض] على [عادي]، يتم العرض بدقة 3840 × 2160p. عرض 4096 × 2160p، قم بتعيين الإعداد [وضع عرض] على [كامل 1] أو [كامل 2].

2\* راجع قائمة المعلومات المعروضة على الشاشة لضبط [تنسيق إشارة HDMI].

3\* راجع دليل المساعدة على الانترنت للحصول على تفاصيل.

4\* 3 × 4 HDMI IN فقط. استخدم كابل HDMI عالي السرعة للتوصيل.

5\* قم بتوصيل نظام الصوت الخاص بك إلى 3 HDMI IN لتوجيه صوت التلفزيون إلى نظام الصوت.

6\* يتم الحصول على الطاقة الاحتياطية المحددة بعد أن يُنهي التلفزيون العمليات الداخلية اللازمة.

7\* يزداد استهلاك الطاقة الاحتياطية عندما يتصل التلفزيون بالشبكة.

ملاحظة

• يعتمد توافر الملحقات الاختيارية على البلدان/الإقليم/موديل التلفزيون/المخزون.

• يخضع التصميم والمواصفات الفنية للتغيير دون إخطار.

• قد يتطلب الأمر اشتراكات الخدمات والتطبيقات، وقد يتم تطبيق أحكام و/أو شروط و/أو أجور إضافية عند استخدام التطبيق مساعد Google.

ملاحظات تناول وظيفية التلفزيون الرقمية

• أية وظائف تتعلق بالتلفزيون الرقمي (DVB) تعمل فقط في البلدان أو

المناطق التي DVB-T/DVB-T2 و MPEG-2 و MPEG-4 AVC (H.264/MPEG-4)

تُبث فيها الإشارات الأرضية الرقمية. يرجى التأكد مع البائع المحلي إذا كان بإمكانك استلام إشارة DVB-T/DVB-T2 حيث تقطن.

• يتوافق جهاز التلفزيون هذا مع المواصفات الفنية DVB-T/DVB-T2.

ولكن لا يمكن ضمان التوافقية مع عمليات البث الأرضي الرقمية المستقبلية

DVB-T/DVB-T2.

• لا يمكن إتاحة بعض وظائف التلفزيون الرقمي في بعض البلدان/المناطق.

## تحري الخلل وإصلاحه

لتحري الخلل وإصلاحه بوجه عام لمشكلات مثل: ظهور شاشة سوداء أو عدم صدور صوت أو تجمد الصورة أو عدم استجابة التلفزيون أو فقد الشبكة، اتبع الخطوات التالية.

1 أعد تشغيل جهاز التلفزيون لديك عن طريق الضغط على زر التشغيل الموجود في وحدة التحكم عن بعد لمدة خمس ثوانٍ تقريباً. سيقوم التلفزيون بإعادة التشغيل. إذا لم يتم تشغيل التلفزيون، فجرب فصل سلك التيار المتردد (الموصل الرئيسي) ثم اضغط على زر الطاقة الموجود على التلفزيون وقم بتحريره. انتظر لمدة دقيقتين وقم بتوصيل سلك التيار المتردد (الموصل الرئيسي).

أو اضغط على زر الطاقة في التلفزيون لمدة 40 ثانية تقريباً حتى يتوقف تشغيل التلفزيون.

2 راجع قائمة المساعدة عن طريق الضغط على **HELP** في جهاز التحكم عن بُعد.

3 صل التلفزيون بالإنترنت وحدّث البرنامج. تتصلك شركة Sony بالتحديث الدائم لبرامج تلفزيونك. حيث توفر تحديثات البرامج ميزات جديدة وتحسينات للأداء.

4 تفضل بزيارة موقع دعم Sony (المعلومات متاحة في نهاية هذا الدليل).

عند توصيل التلفزيون بالكهرباء، قد لا يعمل التلفزيون لفترة من الوقت حتى عند الضغط على زر التشغيل الموجود في وحدة التحكم عن بعد أو التلفزيون.

قد تستغرق تهيئة النظام بعض الوقت. انتظر حوالي دقيقة واحدة، ثم شغله مرة أخرى.

لا تعمل وحدة التحكم عن بعد.

• استبدل البطاريات.

نسيت كلمة مرور قفل الوالدين.

• قم بإدخال الرقم 9999 لرمز التعريف الشخصي PIN وقم بإدخال رمز التعريف الشخصي PIN الجديد.

تغلق الشاشة عند مشاهدة التلفزيون.

• إذا ظلت الصورة كلها أو جزء منها ثابتاً، فإن درجة سطوع الشاشة ستقل تدريجياً تقريباً لحدوث استبقاء الصورة. ولا يمثل هذا الأمر خطراً في التلفزيون.

يساورك قلق بشأن استبقاء الصورة.

إذا عرضت الصورة نفسها بشكل متكرر أو لفترة زمنية طويلة، فربما يحدث استبقاء الصورة. للحد من استبقاء الصورة، ننصحك بإيقاف التلفزيون كالمعتاد بالضغط على زر التشغيل بوحدة التحكم عن بعد أو بالتلفزيون.

ملاحظة

• قم بإجراء تحديث للوحة عندما يكون الاحتفاظ باللوحة ملحوظاً جداً. تجنب إجراء تحديث للوحة أكثر من مرة واحدة سنوياً حيث قد يؤثر ذلك على العمر الافتراضي للوحة.

• يمكن للصوت التي بها ساعات وشعارات وألوان ساطعة (بما في ذلك الأبيض) أن تسبب استبقاء الصورة بسهولة. ولا تعرض أنواع الصور هذه لفترات زمنية طويلة تفادياً لاحتمالية حدوث استبقاء الصورة.

يظهر خط أبيض على الشاشة.

• تم إجراء تحديث للوحة. قد يظهر خط أبيض على الشاشة أثناء تشغيل وظيفة تحديث اللوحة. ولا يمثل هذا الأمر خطراً في التلفزيون. ولا يتم تشغيل وظيفة تحديث اللوحة إلا بعد إيقاف تشغيل التلفزيون وتستغرق حوالي ساعة واحدة حتى تكتمل.

تظهر الرسالة [لم يتم إنهاء تحديث اللوحة...].

عند 1 تشغيل التلفزيون، أو 2 فصل سلك التيار المتردد (الموصل الرئيسي)، أو 3 انخفاض درجة حرارة الغرفة خارج النطاق الذي يتراوح بين 10 درجات مئوية و40 درجة مئوية أثناء تحديث اللوحة، فإن تحديث اللوحة غير مكتمل. يرجى تجنب الحالات التالية المذكورة أعلاه أثناء تحديث اللوحة.

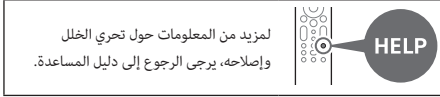

## المواصفات الفنية

### النظام

نظام اللوحة (الشاشة): بانل OLED (ديود ساطع نور آلي)

نظام التلفزيون: يعتمد على البلد/تحديد المنطقة/طراز التلفزيون

تماثلي: M.D/K.I.B/G

رقمي: DVB-T/DVB-T2

نظام الألوان: PAL/SECAM/NTSC3.58/NTSC4.43

تغطية القنوات: يعتمد على البلد/تحديد المنطقة/طراز التلفزيون

تماثلي: VHF/UHF/كابل

رقمي: VHF/UHF

خرج الصوت: 20 واط + 20 واط + 10 واط + 10 واط

التقنية اللاسلكية

بروتوكول IEEE 802.11a/b/g/n/ac

إصدار Bluetooth® 4.2

### قوابس الإدخال/الإخراج

كبل الهوائي (الإريال)

الطرف الخارجي 75 أوم الخاص بـ VHF/UHF

S-CENTER SPEAKER IN / VIDEO IN

الدخل الفيديوي/الصوتي (مقبس صغير)

إدخال مكبر الصوت الرئيسي S-centre (مقبس صغير)

HDMI IN 1/2/3/4 (المتوافقة مع HDCP 2.3)

الفيديو:

4096 × 2160p (50، 60 هرتز) 2K+، 4096 × 2160p (24 هرتز) 4K+

3840 × 2160p (50، 60 هرتز) 2K+، 3840 × 2160p (25، 30 هرتز)،

1080p (50، 60، 120 هرتز)، 1080i (50، 60، 120 هرتز)،

60 هرتز، 720p (30، 60 هرتز)، 720/24p (57p، 480p، تسيقات

الكمبيوتر الشخصي 3+

3840 × 2160p (100، 120 هرتز) 2K+

## 4 GUIDE / عرض دليل البرنامج الرقمي على التلفزيون أو جهاز

الكابل/ القمر الصناعي\*.

APPS

⏪ (حد المدخل): لعرض وتحديد مصدر المدخل الخ.

⚙️ (الإعدادات السريعة): لعرض الإعدادات السريعة.

BACK

HOME

5 +/- / (الصوت)

⏪ (التنقل)

⏸️ (كتم الصوت)\*6

⏪ / CH +/- / (الصفحة التالية (E)) /

السابقة (E)).

6 AUDIO: حدد صوت المصدر متعدد اللغات أو الصوت الثنائي

(اعتماداً على مصدر البرنامج).

⋮ (ضبط العناوين الفرعية للشاشة)

HELP: عرض قائمة المساعدة.

⏪ / ⏩ / ⏮ / ⏭

EXIT

Ⓜ️ / Ⓜ️+ (تكشف المعلومات/النص): عرض المعلومات.

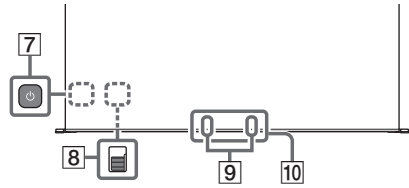

7 (تشغيل)

8 BUILT-IN MIC SWITCH (مفتاح الميكروفون المدمج): شغل/

أوقف تشغيل الميكروفون المدمج. (يمكن العثور عليه عن طريق إزالة

الغطاء الجانبي)

9 الميكروفون المدمج\*3\*7: لتمكين الميكروفون المدمج، اضغط على زر

الميكروفون على وحدة التحكم عن بعد واتباع التعليمات التي تظهر على

الشاشة.

10 مستشعر التحكم عن بعد / مستشعر الضوء المحيط / LED

1\* ستضيء الإضاءة الخلفية لوحدة التحكم عن بعد عندما يكتشف مستشعر الضوء أن الإضاءة المحيطة منخفضة. يمكن إيقاف الإضاءة التلقائية للإضاءة الخلفية.

2\* فقط وفقاً لمنطقة/ بلد/ موديل التلفزيون/ لغة محددة.

3\* يتطلب التطبيق مساعد Google أو البحث الصوتي اتصالاً بالإنترنت.

4\* قد يكون هناك حاجة إلى التثبيت اعتماداً على المنطقة/ البلد.

5\* يتطلب الامرالى [إعداد جهاز الكابل/ القمر الصناعي].

6\* تتوفر ميزة اختصارات الوصول عن طريق الضغط مع الاستمرار على ⏸️ (كتم الصوت).

7\* سيؤدي استهلاك الطاقة عند تمكين الميكروفون المدمج نظراً لأنه يصعب دائماً.

## تركيب التلفزيون في الجدار

استخدام كتيفة التثبيت الجدارية الاختيارية (SU-WL850 أو

(SU-WL450) \* (غير مرفق)

بالنسبة للعملاء:

لحماية المنتج وأسباب السلامة، توصي Sony بشدة أن يتولى تركيب التلفزيون بائعي Sony أو المقاولين المرخص لهم. لا تحاول تركيبه بنفسك.

موزعو Sony ومنتجاتهم:

توفير الاهتمام الكامل بالسلامة خلال التركيب، والصيانة الدورية، وفحص المنتج.

معلومات تركيب كتيفة التثبيت الجدارية

للحصول على تعليمات عن تركيب كتيفة التثبيت الجدارية، راجع معلومات التركيب (لكتيفة التثبيت الجدارية) على صفحة المنتج الخاصة بموديل التلفاز.

<https://www.sony-asia.com/support>

• اتبع دليل التعليمات المرفق مع كتيفة التثبيت الجدارية. يلزم توفر قدر كافي من الخبرة للتمكن من تركيب التلفزيون، خاصة فيما يتعلق بقدرة الحائط على تحمل وزن التلفزيون.

• لا تتحمل Sony مسؤولية أية أضرار أو إصابات تحدث نتيجة لسوء التعامل أو التركيب غير الصحيح.

• لا ينفذ تركيبات التثبيت الجدارية سوى أفراد الخدمة المؤهلين.

• لأسباب أمنية، يوصى بشدة استخدام إكسسوارات Sony، التي تتضمن:

— كتيفة التثبيت الجدارية SU-WL850

— كتيفة التثبيت الجدارية SU-WL450

• تأكد من استخدام البراغي المرفقة بكتيفة التثبيت الجدارية عند ربط التلفزيون بجهاز التلفزيون (SU-WL850 فقط). تأكد من استخدام البراغي المرفقة بكتيفة التثبيت الجدارية عند ربط كتيفة التثبيت الجدارية بجهاز التلفزيون (باستثناء SU-WL850). يأتي تصميم البراغي المرفقة كما هو موضح بالرسم التوضيحي، عند قياسها من السطح المرفق لكتيفة التثبيت الجدارية.

يختلف قطر وطول البراغي اعتماداً على موديل كتيفة التثبيت الجدارية. إن استخدام براغي أخرى خلافاً لتلك المرفقة بالجهاز قد يُحدث تلف داخلي لجهاز التلفزيون أو يسبب سقوطه أو تداعيات أخرى.

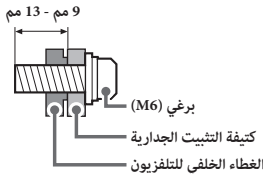

• يلزم التأكد من تخزين البراغي والحامل الأفقي غير المستخدمين في مكان آمن إلى حين احتياجك لتوصيل التلفزيون بالحامل. عليك بإبقاء البراغي بعيداً عن متناول الأطفال.

\* فقط وفقاً لإقليم محدود/ بلد/ موديل التلفزيون.

لمزيد من المعلومات، راجع دليل المساعدة.



## استخدام التلفزيون كجزء من نظام الصوت

### ملاحظة

- قبل توصيل الكبلات، افصل سلك التيار الكهربائي المتصل بكل من التلفزيون ومستقبل الصوت والفيديو.
- راجع دليل التعليمات الخاص بنظام الصوت المزود بطرف توصيل S-CENTER OUT للمزيد من التفاصيل.

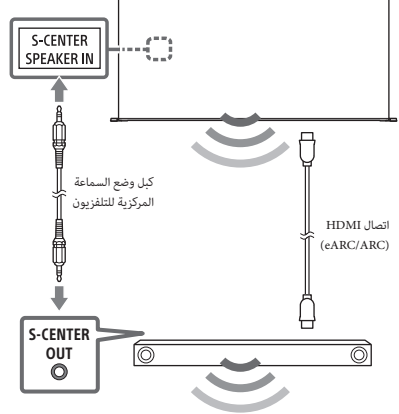

## وحدة التحكم عن بعد والتلفزيون

قد يختلف شكل وحدة التحكم عن بعد وتصميمها وإتاحتها ووظيفة أزرارها وفقاً للإقليم التابع لك/البلد/طراز التلفزيون/إعدادات التلفزيون.

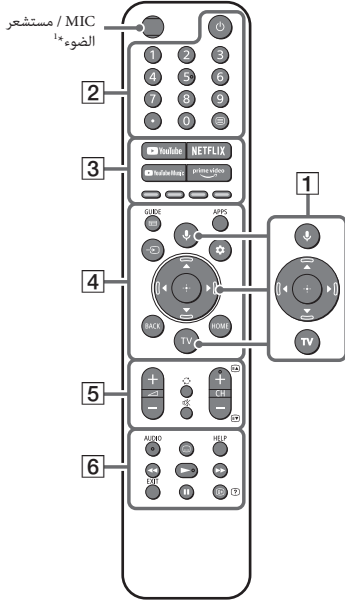

### 1 (ميكروفون) / (مساعد Google): استخدم التطبيق

مساعد Google<sup>2\*</sup> أو البحث الصوتي<sup>3\*</sup>. للحصول على تلميحات حول كيفية التحكم بالتلفزيون، اضغط على زر الميكروفون بوحدة التحكم عن بعد وانطق العبارة « تلميحات صوتية »<sup>2\*</sup>.  
 (+) / (◀) / (▶) / (▲): للتنقل خلال القائمة الظاهرة على الشاشة وتحديدها.

TV: عرض قائمة قنوات التلفزيون أو قم بالتبديل الى وضع الداخل.

### 2 (تشغيل)

أزرار الأرقام

(نقطة)

(النص): عرض معلومات النص.

### 3 / YouTube Music / \*NETFLIX / YouTube™

الأزرار الملونة / Prime Video

## منع الإسقاط

### (الموديلات المزودة بطبقة الحماية من السقوط)

ارجع إلى دليل الإعداد الموجود فوق تغليف الحماية.

يستخدم برغي الخشب المقدم فقط في التثبيت على الجسم المصنوع من الخشب.

### (باستثناء الموديلات المزودة بطبقة الحماية من السقوط)

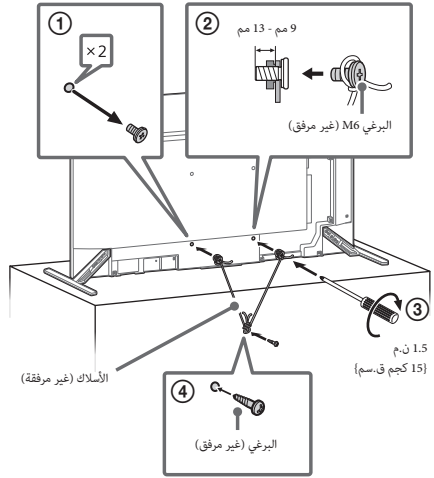

## تحديث اللوحة

سيؤدي تحديث اللوحة إلى ضبط اتساق اللوحة. يمكن إجراء تحديث اللوحة ويجب استخدامه فقط إذا كان الاحتفاظ باللوحة ملحوظًا جدًا.

تنبيه:

- ربما تؤثر وظيفة تحديث اللوحة على اللوحة. لا تقم بإجراء تحديث اللوحة أكثر من مرة واحدة سنويًا حيث قد يؤثر ذلك على العمر الافتراضي للوحة.
- تستغرق وظيفة تحديث اللوحة حوالي ساعة واحدة حتى تكتمل.
- قد يظهر خط أبيض على الشاشة أثناء تشغيل وظيفة تحديث اللوحة، ولا يمثل هذا الأمر خللاً في التلفزيون.
- لا تعمل وظيفة تحديث اللوحة إلا عندما تكون درجة حرارة الغرفة بين 10 درجات مئوية و 40 درجة مئوية.

## تحريك البيكسل

لتحريك الصورة تلقائيًا على الشاشة تفاديًا لحدوث استبقاء الصورة.

## الميزة الأخرى

تقل درجة سطوع الشاشة تلقائيًا عند عرض الصور الثابتة أو الساعات أو الألوان الساطعة أو الشعارات أو ما شابه.

## استخدام التلفزيون كسماعة مركزية

### ملاحظة

- قبل توصيل الكيبلات، أفضل سلك التيار الكهربائي المتصل بكل من التلفزيون ومستقبل الصوت والفيديو.

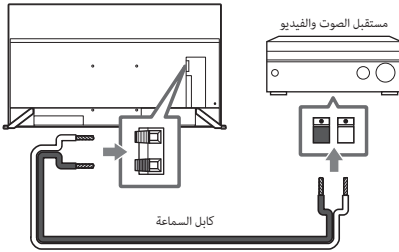

## حماية شاشة التلفزيون (تلفزيون OLED)

### تنبيهات احتياطية لحماية الشاشة من التلف

#### استبقاء الصورة

من المحتمل حدوث استبقاء الصورة (ثابتًا) في أجهزة تلفزيون OLED بسبب خصائص المواد المستخدمة. وربما يحدث استبقاء الصورة إذا تم عرض الصور في نفس الموقع على الشاشة بشكل متكرر أو لفترات زمنية طويلة، ولا يمثل هذا الأمر خللاً في التلفزيون. تجنب عرض الصور التي ربما تسبب استبقاء الصورة.

#### فيما يلي أمثلة للصور التي ربما تسبب استبقاء الصورة:

- المحتوى الذي به أشرطة سوداء إما على الجانب العلوي والسفلي و/أو الأسفل والأيمن للشاشة. (على سبيل المثال، شاشة Letterboxed. بمعدل عرض إلى ارتفاع 4:3، يوضح قياسي) الصور الثابتة مثل الصور الفوتوغرافية.
- ألعاب الفيديو التي ربما يكون بها محتوى ثابت في بعض أجزاء الشاشة.
- القوائم المعروضة على الشاشة، ودلائل البرامج، وشعارات القنوات، وما شابه.
- المحتوى الثابت من التطبيقات.
- العناوين المعروضة على الشاشة، مثل تلك المستخدمة للأخبار وأهم الأنباء.

#### للحد من احتمالية حدوث استبقاء الصورة:

- توصي Sony أن تقوم بإيقاف تشغيل التلفزيون عادة عن طريق الضغط على زر الطاقة على جهاز التحكم عن بعد أو التلفزيون.
- أمال الشاشة بتغيير [وضع عرض] للتخلص من الأشرطة السوداء. حدد [وضع عرض] آخر بخلاف [إعداد].
- قم بإيقاف تشغيل العرض على الشاشة (OSD) من خلال الضغط على زر [?] (+) (تكشف المعلومات/النص)، ثم قم بإيقاف تشغيل القوائم من الجهاز المتصل. للحصول على التفاصيل، ارجع إلى أدلة التعليمات الخاصة بالجهاز المتصل.
- تجنب عرض الصور الثابتة ذات الألوان الساطعة (بما في ذلك الأبيض) أو الشعارات على أي جزء من الشاشة.
- اضبط إعدادات الصورة حسب الظروف المحيطة. يوصى بإعداد الصورة القياسية للاستخدام المنزلي وعند عرض محتوى تظهر به شعارات المحطات وغيرها كثيرًا.

يتميز التلفزيون بالميزات التالية التي تساعد على تقليل/منع استبقاء الصورة.

## بخصوص كتيبات الدليل

يأتي هذا التلفزيون مرفقاً مع كتيبات الدليل التالية. يرجى الاحتفاظ بكتيبات الدليل للرجوع إليها مستقبلاً.

### دليل الإعداد

- تركيب التلفزيون والإعداد.

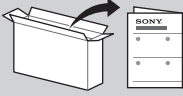

### دليل مرجعي (هذا الدليل) / وثائق السلامة

- معلومات السلامة، وحدة التحكم عن بعد، تحري الخلل وإصلاحه، التثبيت على الحائط، المواصفات الفنية، الخ.



### دليل المساعدة (دليل على الشاشة)

- الإعدادات، الوظائف، اتصال الإنترنت، استكشاف الأخطاء وإصلاحها، وما إلى ذلك.
- لفتحه، اضغط على الزر HELP على وحدة التحكم عن بعد واختر دليل المساعدة.



- يمكنك الرجوع إلى دليل المساعدة باستخدام الهاتف الذكي.



[https://rd1.sony.net/help/tv/iga1/h\\_ga/](https://rd1.sony.net/help/tv/iga1/h_ga/)

تخضع قوائم الإعدادات للتغيير دون إخطار.

### النقل

- قبل نقل جهاز التلفزيون، فصل جميع الكابلات.
- قبل نقل جهاز التلفزيون، أزل غطاء الحامل والأغطية الطرفية.
- يلزم توفر شخصين أو أكثر لنقل مجموعة تلفزيون كبيرة.
- عند نقل جهاز التلفزيون باليد، أمسكه على النحو الموضح أدناه. لا تضغط على اللوحة بالإطار حول الشاشة.

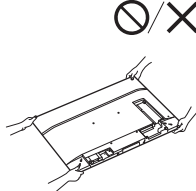
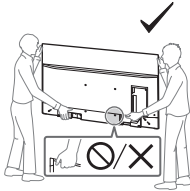

- عند التعامل مع جهاز التلفزيون أو تركيبه، لا تضغ التلفزيون بشكل مسطح.

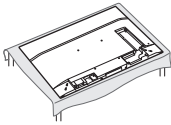

- عند نقل جهاز التلفزيون، لا تعرضه للرج أو اهتزازات عنيفة.
- وعند نقل جهاز التلفزيون لإصلاحه أو عند تحريكه، ضعه في علبة الكرتونية الأصلية مستخدماً مواد التعبئة والتغليف.

هام - اقرأ اتفاقية ترخيص برنامج المستخدم النهائي قبل استخدام منتج Sony الخاص بك. يشير استخدام المنتج الخاص بك إلى موافقتك على اتفاقية ترخيص برنامج المستخدم النهائي. تتوفر اتفاقية ترخيص البرنامج بينك وبين Sony عبر الإنترنت على موقع Sony على الويب (<https://www.sony.net/tv-software-licenses/>) وعلى شاشة منتجك. اضغط على  (الإعدادات السريعة) بوحدة التحكم عن بعد وحدد [الإعدادات] ← [النظام] ← [لمحة] ← [المعلومات القانونية] ← [الإشعارات والتراخيص].

### ملاحظة

- قبل تشغيل التلفزيون، يرجى قراءة «معلومات بشأن السلامة».
- اقرأ وثائق السلامة المرفقة للحصول على معلومات السلامة الإضافية.
- تعليمات عن «تركيب التلفزيون في الجدار» مدرجة داخل دليل التعليمات الخاص بالتلفزيون.
- الصور والرسوم التوضيحية المستخدمة في دليل الإعداد وهذا الدليل للتوضيح فقط وقد تختلف عن المنتج الفعلي.

### موقع بطاقة التعريف

البطاقات الخاصة برقم موديل التلفزيون ويقع تصنيف مصدر الطاقة خلف جهاز التلفزيون. يمكن العثور عليها عن طريق إزالة الغطاء الطرفي.

### معلومات بشأن السلامة

#### التركيب/الضبط

قم بتركيب واستخدام جهاز التلفزيون وفقاً للتعليمات أدناه، لتجنب مخاطر الحريق أو الصدمة الكهربائية أو الأضرار أو الإصابات.

#### التركيب

- يجب تركيب جهاز التلفزيون بالقرب من مخرج التيار المتردد الذي يمكن الوصول إليه بسهولة (مفقس التيار المتردد).
- ضع التلفزيون على سطح ثابت مستو لمنعه من السقوط من أعلى وإحداث إصابات بالأفراد أو إحاق أضرار بالممتلكات.
- قم بتركيب التلفزيون بحيث لا يمكن سحبه أو دفعه أو الطّرق عليه.
- قم بتثبيت التلفزيون بحيث لا يبرز الحامل أعلى الطاولة للتلفزيون من حامل التلفزيون (غير مرفق). في حالة بروز الحامل أعلى الطاولة من حامل التلفزيون، قد يتسبب ذلك في انقلاب مجموعة التلفزيون أو سقوطها مما يتسبب في إصابة جسدية أو تلف التلفزيون.

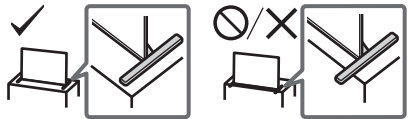

AR

دليل مرجعي

PR

راهنمای مرجع

# Television

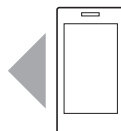

支持 / Assistance / Поддержка / الدعم /  
پشتیبانی

<https://www.sony-asia.com/support>